

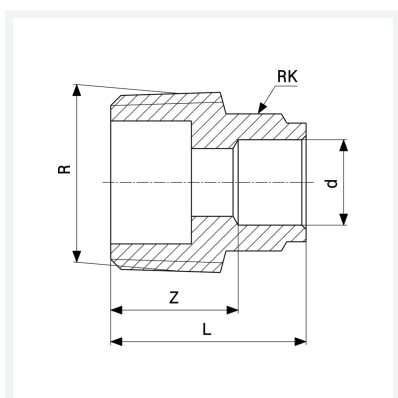

Złączka przejściowa
- przyłącze lutowane, gwint R

wyposażenie
Wielokąt
nr wzoru 94243G

nr kat. 140 007



Właściwości

Średnica zewnętrzna rury	d	88,9
Gwint zewnętrzny	R	3
Wymiar Z	Z	41 mm
Długość	L	79 mm
Rozmiar klucza 5	RK	97 mm
Waga	907 g	
Pojemność	888 cm ³	
Materiał	materiał	brąz