

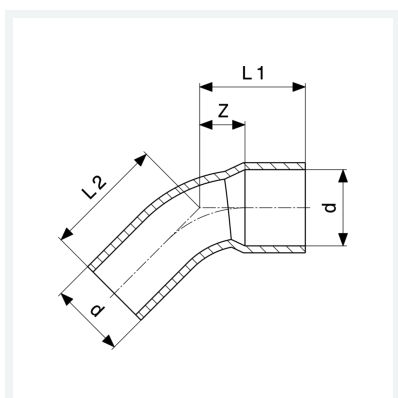

Łuk 45°

- przyłącze lutowane, końcówka wsuwana
nr wzoru 95040

nr kat. 103 019



Właściwości

Zapewnienie jakości dla złązek miedzianych Cu	Cu	✓
Średnica zewnętrzna rury	d	12
Wymiar Z	Z	5 mm
Długość 1	L1	15 mm
Długość 2	L2	16 mm
Waga	8,3 g	
Pojemność	12,432 cm ³	
Materiał	materiał	miedź