

- da** Betjenings- og  
installationsvejledning
- no** Bruksanvisning og  
installasjonsveiledning
- pl** Instrukcja instalacji i  
obsługi
- en** Country specifics



0020260939

**VR 92f**

**Publisher/manufacture**

**Vaillant GmbH**



Berghauser Str. 40 | D-42859 Remscheid  
Tel. +492191 18 0 | Fax +492191 18 2810  
info@vaillant.de | www.vaillant.de



da	Betjenings- og installationsvejledning .....	1
no	Bruksanvisning og installasjonsveiledning .....	15
pl	Instrukcja instalacji i obsługi .....	30
en	Country specifics.....	45

## Betjenings- og installationsvejledning

### Indhold

<b>1</b>	<b>Sikkerhed.....</b>	<b>2</b>	<b>Tillæg.....</b>	<b>13</b>
1.1	Handlingsrelaterede advarsler.....	2	<b>A Fejlafhjælpning, servicemelding.....</b>	<b>13</b>
1.2	Korrekt anvendelse.....	2	A.1 Afhjælpning af fejl .....	13
1.3	Generelle sikkerhedsanvisninger.....	3	A.2 Servicemeddelelser .....	13
1.4	 -- Sikkerhed/forskrifter .....	3	<b>B  -- Fejlfinding, servicemelding.....</b>	<b>13</b>
<b>2</b>	<b>Produktbeskrivelse.....</b>	<b>4</b>	B.1 Afhjælpning af fejl .....	13
2.1	Hvad betyder følgende temperaturer? .....	4	B.2 Servicemeddelelser .....	14
2.2	Hvad er en zone? .....	4		
2.3	Hvad betyder tidsvindue? .....	4		
2.4	Forebyggelse af fejlfunktion.....	4		
2.5	Kontrol af leveringsomfanget.....	4		
2.6	Display, betjeningslementer og symboler .....	4		
2.7	Betjenings- og visningsfunktioner.....	6		
<b>3</b>	 -- <b>Idrifttagning og montering .....</b>	<b>8</b>		
3.1	Forudsætninger for idrifttagning.....	8		
3.2	Isætning af batterier i produktet.....	8		
3.3	Installation og montering af produkt.....	8		
3.4	Udførelse af indstillinger på system-automatikken.....	9		
3.5	Senere ændring af indstillinger.....	9		
<b>4</b>	<b>Service .....</b>	<b>9</b>		
4.1	Udskift batterier.....	9		
<b>5</b>	<b>Fejl- og servicemeldinger .....</b>	<b>10</b>		
5.1	Fejlmeldinger .....	10		
5.2	Servicemeddelelser .....	10		
<b>6</b>	<b>Information om produktet.....</b>	<b>11</b>		
6.1	Følg anvisningerne i og opbevar gyldige bilag.....	11		
6.2	Vejledningens gyldighed.....	11		
6.3	Typeskilt.....	11		
6.4	Serienummer .....	11		
6.5	CE-mærkning.....	11		
6.6	Garanti og kundeservice.....	11		
6.7	Genbrug og bortskaffelse .....	11		
6.8	Tekniske data .....	11		

# 1 Sikkerhed

## 1 Sikkerhed

### 1.1 Handlingsrelaterede advarsler

#### Klassificering af handlingsrelaterede advarsler

De handlingsrelaterede advarsler er forsynet med advarselsymboler og signalord, der passer til farens mulige omfang:

#### Advarselssymboler og signalord



##### **Fare!**

Umiddelbar livsfare eller fare for alvorlige kvæstelser



##### **Fare!**

Livsfare på grund af elektrisk stød



##### **Advarsel!**

Fare for lette kvæstelser



##### **Forsigtig!**

Risiko for materielle skader eller miljøskader

### 1.2 Korrekt anvendelse

Enheden og andre materielle værdier kan forringes ved ukorrekt eller forkert anvendelse af produktet.

Produktet muliggør fjernbetjening af en zone via et eBUS-interface.

Til driften kræves følgende komponenter:

– **VRC 720f**

## Funktionsmodul **FM5**

Korrekt anvendelse omfatter:

- iagttagelse af alle andre gyldige bilag til produktet samt alle andre komponenter i anlægget
- installation og montering i overensstemmelse med apparatets og systemets godkendelse

Anvendelse i overensstemmelse med formålet omfatter desuden installation iht. IP-koden.

Dette produkt kan anvendes af børn fra 8 år og derover samt af personer med begrænsede fysiske eller intellektuelle evner eller manglende erfaring og viden, såfremt de er under opsyn eller er blevet undervist i sikker brug af produktet og den dermed forbundne fare. Børn må ikke lege med produktet. Rengøring og vedligeholdelse foretaget af brugeren må ikke udføres af børn, medmindre de er under opsyn.

Anden anvendelse end den, der er beskrevet i denne vejledning, og anvendelse, der går ud over den her beskrevne, er forkert.

### 1.3 Generelle sikkerhedsanvisninger

#### 1.3.1 Fare som følge af utilstrækkelig kvalifikation

Følgende arbejder må kun udføres af en VVS-installatør med tilstrækkelige kvalifikationer:

- Montering
- Afmontering
- Installation
- Idrifttagning
- Eftersyn og service
- Reparation
- Standsning
- ▶ Gå frem i henhold til den højeste standard.

#### 1.3.2 Fare for at komme til skade som følge af batterierne

Hvis batterierne ikke oplades korrekt, er der risiko for alvorlige personskader.

- ▶ Oplad ikke batterierne igen.

#### 1.3.3 Risiko for tingsskade

- ▶ Foretag ikke kortslutning af tilslutningskontakterne i produktets batterirum.

#### 1.3.4 Risiko for materiel skade på grund af syre

- ▶ Fjern brugte batterier fra produktet, og bortskaf dem miljømæssigt korrekt.

- ▶ Fjern batterierne, hvis du ikke skal bruge produktet i længere tid.

#### 1.3.5 Fare som følge af forkert betjening

Ved fejlbetjening kan du udsætte dig selv og andre for skade.

- ▶ Læs den foreliggende vejledning og alle andre gyldige bilag grundigt, herunder især kapitlet "Sikkerhed" samt advarselshenvisningerne.
- ▶ Udfør som bruger kun de aktiviteter, der er beskrevet i den foreliggende vejledning, og som ikke er markeret med symbolet .

### 1.4 -- Sikkerhed/forskrifter

#### 1.4.1 Risiko for materiel skade på grund af frost

- ▶ Installer ikke produktet i rum med frostrisiko.

#### 1.4.2 Risiko for materiel skade på grund af uegnet værktøj

- ▶ Brug et fagligt korrekt værktøj.

#### 1.4.3 Forskrifter (direktiver, love, standarder)

- ▶ Overhold de gældende forskrifter, normer, retningslinjer, forordninger og love.

## 2 Produktbeskrivelse

### 2 Produktbeskrivelse

#### 2.1 Hvad betyder følgende temperaturer?

**Ønsket temperatur** er den temperatur, som opholdsrummene skal opvarmes til.

**Sænketemperatur** er den temperatur, som ikke skal underskrides i opholdsrummene uden for tidsvinduet.

#### 2.2 Hvad er en zone?

En bygning kan inddeles i flere områder, som kaldes for zoner. Hver zone kan have et forskelligt krav til varmeanlægget.

Eksempel på inddeling i zoner:

- I et hus findes en gulvvarmeinstallation (zone 1) samt pladeradiatorer (zone 2).
- I et hus er der flere selvstændige boenheder. Hver boenhed har sin egen zone.

#### 2.3 Hvad betyder tidsvindue?

Eksempel med varmedrift i tilstanden: Tidsstyret

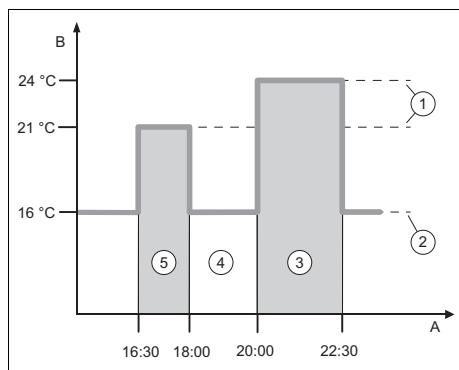

- |   |                     |   |                      |
|---|---------------------|---|----------------------|
| A | Klokken             | 3 | Tidsvindue 2         |
| B | Temperatur          | 4 | uden for tidsvinduet |
| 1 | Valgt temperatur    |   |                      |
| 2 | Sænkningstemperatur | 5 | Tidsvindue 1         |

Du kan inddele en dag i flere tidsvinduer (3) og (5). Hvert tidsvindue kan omfatte et individuelt tidsrum. Tidsvinduerne må ikke

overlappe. Du kan tildele en anden ønsket temperatur til hvert tidsvindue(1).

Eksempel:

16:30 til 18:00; 21 °C

20:00 til 22:30; 24 °C

Fjernbetjeningen regulerer opholdsrummene til den ønskede temperatur inden for tidsvinduet. I tidsrummene uden for tidsvinduet (4) regulerer fjernbetjeningen opholdsrummene til den lavere indstillede sænketemperatur (2).

#### 2.4 Forebyggelse af fejlfunktion

- Fjernbetjeningen må ikke være tildækket af møbler, gardiner eller andre genstande.
- Det er vigtigt, at alle radiator-termostatventiler i rummet, hvor fjernbetjeningen er monteret, er åbnet helt.

#### 2.5 Kontrol af leveringsomfanget





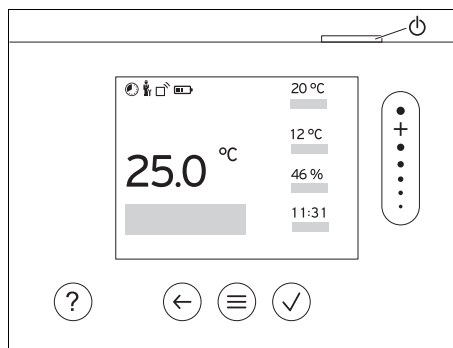

Antal	Indhold
1	Trådløs fjernbetjening
1	Monteringsmateriale (2 skruer og 2 rawplugs)
4	Batterier, type LR06
1	Dokumentation

- Kontrollér leveringsomfanget for mangler.

#### 2.6 Display, betjeningslementer og symboler



### 2.6.1 Betjeningsselementer







	<ul style="list-style-type: none"><li>- Åbning af menu</li><li>- Tilbage til hovedmenuen</li></ul>
	<ul style="list-style-type: none"><li>- Bekræft valg/ændring</li><li>- Gem indstillingsværdier</li></ul>
	<ul style="list-style-type: none"><li>- Et niveau tilbage</li><li>- Afbryd indtastning</li></ul>
	<ul style="list-style-type: none"><li>- Navigation gennem menustruktur</li><li>- Nedsættelse eller forhøjelse af indstillingsværdi</li><li>- Gå til enkelte tal/bogstaver</li></ul>
	<ul style="list-style-type: none"><li>- Hent hjælp</li><li>- Start tidsprogramassistenten</li></ul>
	<ul style="list-style-type: none"><li>- Tilkobling af display</li><li>- Frakobling af display</li></ul> <p>Betjeningsselementet befinder sig på oversiden er styringen.</p>

Aktive betjeningsselementer lyser grønt.

Tryk 1 gang på : Du kommer til grundvisningen.

Tryk 2 gange på : Du kommer til menuen.

### 2.6.2 Symboler

	Batteriernes ladetilstand
	Signalstyrke
	Tidsstyret opvarmning aktiv
	Tastspærre aktiv
	Vedligeholdelse påkrævet
	Fejl i varmeanlægget
	Kontakt VVS-installatøren

## 2 Produktbeskrivelse

### 2.7 Betjenings- og visningsfunktioner

Tryk to gange på  for at komme til menuen.

#### 2.7.1 Menupunkt REGULERING

MENU → REGULERING		
→ Zone		
Ændring af fabriksindstillet navn zone 1		
→ Varme → Modus:	→ Manuel	→ Ønsketemperatur: °C
	Uafbrudt opretholdelse af ønsket temperatur	
	→ Tidsstyret	→ Ugeplanlægning
		→ Sænketemperatur
	<p><b>Ugeplanlægger:</b> der kan indstilles op til 12 tidsvinduer og ønskede temperaturer pr. dag            VVS-installatøren indstiller varmeanlæggets virkemåde uden for tidsvinduet til funktionen <b>Sænkingsmodus:</b>.</p> <p>I <b>Sænkingsmodus:</b> betyder:</p> <ul style="list-style-type: none"> <li>– <b>Eco:</b> Opvarmning er afbrudt uden for tidsvinduet. Frostsikringen er aktiveret.</li> <li>– <b>Normal:</b> Sænketemperaturen gælder uden for tidsvinduet.</li> </ul> <p><b>Ønsketemperatur: °C:</b> gælder inden for tidsvinduet</p>	
	→ Fra	
Opvarmning er afbrudt, varmtvand er stadig til rådighed, frostsikring er aktiveret		
→ Køling → Modus:	→ Manuel	→ Ønsketemperatur: °C
	Uafbrudt opretholdelse af ønsket temperatur	
	→ Tidsstyret	→ Ugeplanlægger
		→ Ønsketemperatur: °C
	<p><b>Ugeplanlægger:</b> der kan indstilles op til 12 tidsvinduer pr. dag, uden for tidsvinduerne er køling afbrudt  <b>Ønsketemperatur: °C:</b> gælder inden for tidsvinduet            Uden for tidsvinduerne er køling afbrudt</p>	
	→ Fra	
Køling er afbrudt, varmtvand er stadig til rådighed		
→ Fravær	→ Zone: gælder for den valgte zone i det anførte tidsrum	
	Varme- og varmtvandsdrift er slået fra, frostsikring er aktiveret	
→ Intensiv ventilation	Varmedrift er slået fra i 30 minutter.	
→ Tidsprogramassistent	Programmering af ønsket temperatur for mandag - fredag og lørdag - søndag; programmeringen gælder for de tidsstyrede funktioner <b>Varme</b> og <b>Køling</b> Overskriver ugeplanlægningen <b>Varme</b> og <b>Køling</b>	



## 2.7.2 Menupunkt INFORMATION

MENU → INFORMATION	
→ Aktuelle temperaturer	
→ Zone	
→ Aktuel luftfugtighed	
→ Betjeningsselementer	Forklaring på betjeningsselementerne
→ Menudemonstration	Forklaring på menustrukturen
→ Kontakt VVS-installatør	
→ Serienummer	

## 2.7.3 Menupunkt INDSTILLINGER

MENU → INDSTILLINGER	
 → Installatørniveau	
→ Indtast adgangskode	Adgang til VVS-installatørens niveau, fabriksindstilling: 00 Ved ukendt adgangskode skal fjernbetjeningen nulstilles til fabriksindstillingen.
→ Fejlhistorik	Fejl vises på listen sorteret efter tid
→ Adresse fjernbetjening:	Hver fjernbetjening har en entydig adresse, startende med adresse 1. Adressen hæves fortløbende for hver yderligere fjernbetjening.
→ Signalstyrke styring	Aflæsning af modtagestyrken mellem trådløs modtagerenhed og produkt. <ul style="list-style-type: none"> <li>– 4: Radioforbindelsen er i det acceptable område. Hvis modtagestyrken bliver &lt; 4, er radioforbindelsen ustabil.</li> <li>– 10: Radioforbindelsen er meget stabil.</li> </ul>
→ Softwareversion	
→ Skift kode	
→ Sprog, display	
→ Sprog:	
→ Displaylysstyrke:	
→ Korrektionsværdi	
→ Rumtemperatur: K	Udligning af temperaturforskellen mellem den målte værdi i systemautomatikken og værdien på et referencetermometer i opholdsrummet.
→ Fabriksindstillinger	System-automatikken nulstiller alle indstillinger til fabriksindstillingen og starter installationsassistenten. Installationsassistenten må kun anvendes af VVS-installatøren.

## 3 -- Idrifftagning og montering

### 3 -- Idrifftagning og montering

#### 3.1 Forudsætninger for idrifttagning

For idrifttagningen af produktet gælder følgende forudsætninger:

- Montering og installation af alle systemkomponenter, system-automatikken og den trådløse modtagerenhed er afsluttet.
- Strømforsyningen til det samlede varmeanlæg er tændt.
- Systemkomponenterne er tændt.
- De enkelte installationsassistenter for systemkomponenterne er afsluttet korrekt.

#### 3.2 Isætning af batterier i produktet

1. Stil dig med produktet ved siden af den trådløse modtagerenhed.

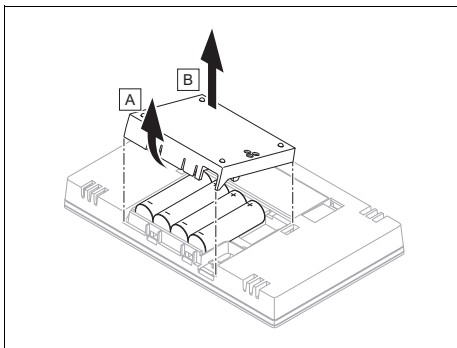

2. Åbn batterirummet.
3. Sæt batterierne i batterirummet med den angivne polaritet.
  - ◁ Installationsassistenten starter.
4. Luk batterirummet.

#### 3.3 Installation og montering af produkt

Installationsassistenten starter automatisk, så snart produktet forsynes med spænding.

Installationsassistenten leder dig igennem de nødvendige funktioner. Ved hver funktion skal du vælge den indstillingsværdi, der passer til det installerede varmeanlæg.

- ▶ Hvis **Programmér** vises på displayet, skal du trykke på knappen på den trådløse modtagerenhed.
  - ◁ På den trådløse modtagerenhed blinker lysdioden grønt.
- ▶ Gå frem på følgende måde ved kontrol af modtagestyrken på det valgte opstillingssted:
- ▶ Gå med fjernbetjeningen hen til det valgte opstillingssted for produktet.
- ▶ Luk alle døre på vej til opstillingsstedet.
- ▶ Hvis displayet er slukket, skal du trykke på  på oversiden af produktet for at aktivere displayet igen.
- ▶ Kontrollér modtagestyrken i produktets display på det valgte opstillingssted.

**Betingelse:** Displayet viser **Trådløs kommunikation afbrudt**

- Kontrollér, at den trådløse modtagerenhed forsynes med strøm.

**Betingelse:** **Signalstyrke styring < 4**

- Vælg et andet opstillingssted med en modtagestyrke  $\geq 4$ .

**Betingelse:** **Signalstyrke styring  $\geq 4$**

- Opstillingsstedet er egnet til montering af produktet.
- ▶ Sørg for, at opstillingsstedet ikke er udsat for trækluft, direkte sollys eller andre varmekilder (f.eks. varmelegemer, tv), og at produktet ikke er dækket af møbler, forhæng eller andre genstande.

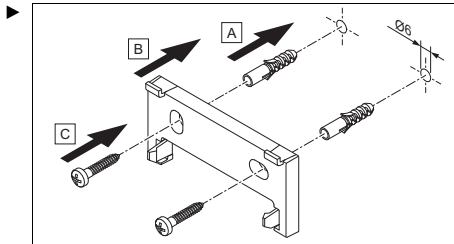

Monter enhedsophænget i en højde på ca. 1,50 m.

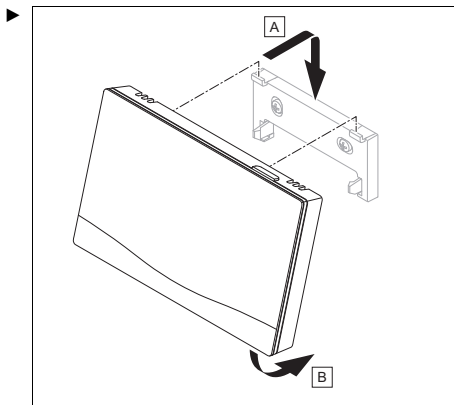

Sæt produktet på enhedsophænget.

◁ Produktet går i indgreb.

Når du har afviklet installationsassistenten, vises **Du har afsluttet installationsassistenten!** på displayet

### 3.4 Udførelse af indstillinger på system-automatikken

1. Vælg i funktionen **Rumopkobling**: værdien **Aktiv** eller **Udvidet**, hvis du også vil anvende fjernbetjeningens rumtemperaturføler.
2. Undersøg, i hvilken zone fjernbetjeningen er installeret.
3. Blad i displayet til den zone, hvor fjernbetjeningen er installeret.
4. Tildel i denne zone i funktionen **Zoneallokering**: adressen til den fjernbetjening, der skal aktiveres.

### 3.5 Senere ændring af indstillinger

Alle de indstillinger, der er foretaget ved hjælp af installationsassistenten, kan ændres igen senere i brugerens niveau og via installatørniveauet.

## 4 Service

### 4.1 Udskift batterier



#### Fare!

#### Livsfare som følge af forkerte batterier!

Hvis batterierne udskiftes med en forkert batteritype, er der risiko for eksplosion.

- ▶ Sørg for at anvende den korrekte batteritype, når du skifter batterier.
- ▶ Bortskaf brugte batterier i henhold til anvisningerne i vejledningen.



#### Advarsel!

#### Ætsningsfare ved for gamle batterier!

Der kan løbe ætsende batterivæske ud af brugte batterier.

- ▶ Tag de brugte batterier ud af produktet hurtigst muligt.
- ▶ Tag også opladede batterier ud af produktet før længere tids fravær.
- ▶ Undgå, at batterivæske kommer i kontakt med hud og øjne.

## 5 Fejl- og servicemeldinger

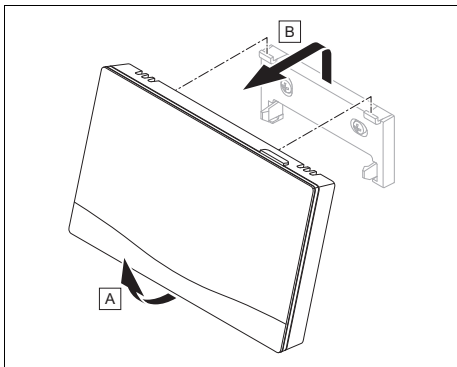

1. Tag produktet ned fra enhedsophængget.

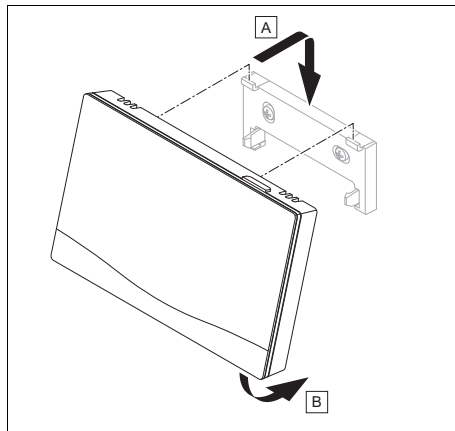

7. Sæt produktet på enhedsophængget.
  - Produktet går i indgreb.

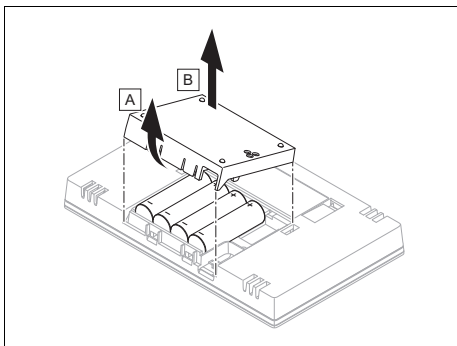

2. Åbn batterirummet.
3. Fjern batterierne.
4. Isæt nye batterier i batterirummet med den angivne polaritet.
  - brug kun batterier af typen LR06
  - brug ikke genopladelige batterier
  - kombiner ikke forskellige batterityper
  - kombiner ikke nye og brugte batterier
5. Foretag ikke kortslutning af tilslutnings-kontakterne.
6. Luk batterirummet.

## 5 Fejl- og servicemeldinger

### 5.1 Fejlmeldinger

På displayet vises  med teksten med fejlmeldingen.

Du finder fejlmeldinger under: **MENU** → **INDSTILLINGER** → **Installatørniveau** → **Fejlhistorik**

Fejlafhjælpning (→ Betjenings- og installationsvejledning **sensocomFORT**, tillæg)

### 5.2 Servicemeddelelser

På displayet vises  med teksten til servicemeldingen.

Servicemelding for brugeren (→ tillæg)

Servicemelding for VVS-installatøren (→ Betjenings- og installationsvejledning **sensocomFORT**, tillæg)

# Information om produktet 6

## 6 Information om produktet

### 6.1 Følg anvisningerne i og opbevar gyldige bilag

- ▶ Følg alle relevante vejledninger, der leveres med anlæggets komponenter.
- ▶ Som bruger skal du opbevare denne vejledning og alle andre gyldige bilag til videre brug.

### 6.2 Vejledningens gyldighed

Denne vejledning gælder udelukkende for produkter med artikelnummer:

– 0020260939

### 6.3 Typeskilt

Typeskiltet sidder på produktets bagside.

Angivelser på typeskiltet	Betydning
Serienummer	Til identifikation, 7. til 16. ciffer = produktets artikelnummer
VR 92f	Produktbetegnelse
V	Nominel spænding
mA	Dimensioneringsstrøm
	Læs vejledningen

### 6.4 Serienummer

Serienummeret kan hentes frem under **MENU** → **INFORMATION** → **Serienummer**. Det 10-cifrede artikelnummer befinder sig i anden linje.

### 6.5 CE-mærkning



Med CE-mærkningen dokumenteres det, at produkterne i henhold til overensstemmelseserklæringen opfylder de grundlæggende krav i de relevante direktiver/retningslinjer.

Hermed erklærer producenten, at den trådløse anlægstype, der er beskrevet i

den foreliggende vejledning, er i overensstemmelse med Rådets direktiv 2014/53/EU. EU-overensstemmelseserklæringen kan ses i sin helhed på følgende internetadresse: <http://www.vaillant-group.com/doc/doc-radio-equipment-directive/>.

### 6.6 Garanti og kundeservice

#### Garanti

Informationer til producentgarantien finder du i Country specifics.

#### Kundeservice

Kontaktdataene til vores kundeservice findes på bagsiden eller på vores hjemmeside.

### 6.7 Genbrug og bortskaffelse

- ▶ Bortskaffelsen af emballagen overlades til den installatør, der har installeret produktet.



■ Hvis produkter er forsynet med dette mærke:

- ▶ Produktet må i så fald ikke bortskaffes sammen med almindeligt husholdningsaffald.
- ▶ Aflever i stedet produktet til et indsamlingssted for brugte elektriske og elektroniske apparater.



#### -- Emballage

- ▶ Bortskaf emballagen i overensstemmelse med reglerne.
- ▶ Følg alle relevante forskrifter.

### 6.8 Tekniske data

Batteritype	LR06
Nominel stødspænding	330 V
Frekvensbånd	868,0 ... 868,6 MHz
Maks. sendeeffekt	< 25 mW
Rækkevidde i frit felt	≤ 100 m
Rækkevidde i bygning	≤ 25 m







## 6 Information om produktet

<b>Tilsmudsningsgrad</b>	2
<b>Kapslingsklasse</b>	IP 20
<b>Beskyttelsesklasse</b>	III
<b>Temperatur for kugletryktest</b>	75 °C
<b>Maks. tilladt omgivelsestemperatur</b>	0 ... 45 °C
<b>Akt. luftfugtighed</b>	35 ... 95 %
<b>Funktionsmåde</b>	Type 1
<b>Højde</b>	109 mm
<b>Bredde</b>	175 mm
<b>Dybde</b>	26 mm

## Tillæg

## A Fejlafhjælpning, servicemelding

## A.1 Afhjælpning af fejl

Fejl	Mulig årsag	Foranstaltning
Display forbliver mørkt	Batterier er tomme	<ol style="list-style-type: none"> <li>1. Skift alle batterier. (→ side 9)</li> <li>2. Kontakt en VVS-installatør, hvis fejlen stadig er til stede.</li> </ol>
Der kan ikke foretages ændringer på displayet med betjenings-elementerne	Fjernbetjeningsbatterier isat forkert	► Sæt batterierne i batterirummet med den angivne polaritet.
Display: Du forstår ikke det indstillede sprog	Forkert sprog indstillet	<ol style="list-style-type: none"> <li>1. Tryk på  2 gange.</li> <li>2. Vælg det sidste menupunkt ( INDSTILLINGER) og bekræft med .</li> <li>3. Vælg det andet menupunkt under  INDSTILLINGER og bekræft med .</li> <li>4. Vælg det ønskede sprog, og bekræft med .</li> </ol>

## A.2 Servicemeddelelser

#	Meddelelse	Beskrivelse	Servicearbejde	Interval	
1	<b>Vandmangel: Følg oplysningerne i varmegiveren.</b>	I varmeanlægget er vandtrykket for lavt.	Fyldningen med vand fremgår af betjeningsvejledningen til den enkelte varmegiver	Se betjeningsvejledningen til varmegiveren	

B  -- Fejlfinding, servicemelding

## B.1 Afhjælpning af fejl

Fejl	Mulig årsag	Foranstaltning
Ikke muligt at skifte til VVS-installatørens niveau	Kode til VVS-installatørens niveau ukendt	► Gendan fabriksindstillingen for fjernbetjeningen. Alle indstillede værdier mistes.

# Tillæg

## **B.2 Servicemeddelelser**

Servicemeldinger (→ Betjenings- og installationsvejledning **sensocomFORT**, tillæg B.3)



## Bruksanvisning og installasjonsveiledning

### Innhold

<b>1</b>	<b>Sikkerhet.....</b>	<b>16</b>
1.1	Farehenvisninger som gjelder handlinger .....	16
1.2	Tiltentk bruk .....	16
1.3	Generelle sikkerhets-anvisninger .....	17
1.4	 -- Sikkerhet/forskrifter .....	17
<b>2</b>	<b>Produktbeskrivelse.....</b>	<b>19</b>
2.1	Hva betyr temperaturene nedenfor?.....	19
2.2	Hva er en sone? .....	19
2.3	Hva betyr periode? .....	19
2.4	Unngå feilfunksjon .....	19
2.5	Kontrollere leveransen.....	19
2.6	Display, betjeningselementer og symboler .....	19
2.7	Betjenings- og visningsfunksjoner .....	21
<b>3</b>	 -- <b>Idriftsetting og montering .....</b>	<b>23</b>
3.1	Forutsetninger for idriftsetting .....	23
3.2	Sette inn batterier i produktet.....	23
3.3	Installere og montere produktet.....	23
3.4	Foreta innstillinger på systemregulatoren .....	24
3.5	Endre innstillinger senere .....	24
<b>4</b>	<b>Vedlikehold.....</b>	<b>24</b>
4.1	Skifte batterier.....	24
<b>5</b>	<b>Feil- og servicemeldinger .....</b>	<b>25</b>
5.1	Feilmeldinger .....	25
5.2	Servicemeldinger .....	25

<b>6</b>	<b>Informasjon om produktet .....</b>	<b>26</b>
6.1	Se også annen dokumentasjon som gjelder, og oppbevar denne .....	26
6.2	Veiledningens gyldighet.....	26
6.3	Typeskilt.....	26
6.4	Serienummer .....	26
6.5	CE-merking.....	26
6.6	Garanti og kundeservice.....	26
6.7	Resirkulering og kassering .....	26
6.8	Tekniske data .....	27
	<b>Tillegg.....</b>	<b>28</b>
<b>A</b>	<b>Feilsøking, servicemelding.....</b>	<b>28</b>
A.1	Feilsøking .....	28
A.2	Servicemeldinger .....	28
<b>B</b>	 -- <b>Feilsøking, servicemelding.....</b>	<b>28</b>
B.1	Feilsøking .....	28
B.2	Servicemeldinger .....	29

# 1 Sikkerhet

## 1 Sikkerhet

### 1.1 Farehenvisninger som gjelder handlinger

#### Klassifisering av de handlingsrelaterte advarslene

De handlingsrelaterte advarslene er klassifisert ved bruk av varselsymboler og signalord som angir hvor alvorlig den potensielle faren er:

#### Varselsymboler og signalord



##### **Fare!**

Umiddelbar livsfare eller fare for alvorlige personskader



##### **Fare!**

Livsfare på grunn av elektrisk støt



##### **Advarsel!**

Fare for lette personskader



##### **Forsiktig!**

Risiko for materielle skader eller miljøskader

### 1.2 Tiltent bruk

Ved feilbetjening eller ikke-forskriftsmessig bruk kan det oppstå fare skader på produktet eller andre materielle skader.

Produktet gir mulighet for fjernstyring av en sone via et eBUS-grensesnitt.

Følgende komponenter kreves for at den skal kunne brukes:

### – VRC 720f

#### Funksjonsmodul **FM5**

Den tiltent bruk innebærer:

- å overholde bruksanvisningene som følger med produktet og alle andre komponenter i anlegget
- å installere og montere i samsvar med produkt- og systemgodkjenningen

Tiltent bruk omfatter dessuten installasjon i henhold til IP-klasse.

Dette produktet kan brukes av barn fra 8 år og oppover og av personer med reduserte fysiske, sensoriske eller mentale evner eller manglende erfaring og kunnskap hvis bruken skjer under tilsyn eller personen har fått opplæring i sikker bruk av og farene forbundet med bruk av produktet. Barn må ikke leke med produktet. Rengjøring og vedlikehold som utføres av brukeren, må ikke foretas av barn uten tilsyn.

Annen bruk enn den som er beskrevet i denne veiledningen, gjelder som ikke-forskriftsmessig.



### 1.3 Generelle sikkerhetsanvisninger

#### 1.3.1 Fare på grunn av utilstrekkelige kvalifikasjoner

Følgende arbeider må kun utføres av godkjente håndverkere med nødvendig kompetanse:

- Montering
- Demontering
- Installasjon
- Oppstart
- Inspeksjon og vedlikehold
- Reparasjoner
- Ta ut av drift
- ▶ Utfør arbeidene i samsvar med det aktuelle teknologiske nivået.

#### 1.3.2 Fare for personskader i forbindelse med batterier

Hvis batteriene lades opp, noe som ikke er i samsvar med forskriftsmessig bruk, kan det medføre alvorlige personskader.

- ▶ Ikke lad opp batteriene igjen.

#### 1.3.3 Risiko for materiell skade

- ▶ Ikke kortslutt tilkoblingskontaktene i produktets batterirom.

#### 1.3.4 Risiko for materielle skader på grunn av syre

- ▶ Ta de tomme batteriene ut av produktet, og kast dem i samsvar med gjeldende bestemmelser.
- ▶ Ta ut batteriene hvis produktet ikke skal brukes på lang tid.

#### 1.3.5 Fare på grunn av feilbetjening

Ved feilbetjening kan du utsette deg selv og andre for fare, og du kan forårsake materielle skader.

- ▶ Sørg for å lese denne håndboken og gjeldende dokumentasjon for øvrig, spesielt kapitlet "Sikkerhet" og advarslene.
- ▶ Brukeren må kun utføre arbeidene som er beskrevet i denne håndboken og som ikke er merket med symbolet .

### 1.4 -- Sikkerhet/forskrifter

#### 1.4.1 Risiko for materielle skader på grunn av frost

- ▶ Installer produktet bare i frostfrie rom.





# 1 Sikkerhet

## 1.4.2 Risiko for materielle skader på grunn av uegnet verktøy

- ▶ Bruk riktig verktøy.

## 1.4.3 Forskrifter (direktiver, lover, normer)

- ▶ Følg nasjonale forskrifter, normer, direktiver, forordninger og lovbestemmelser.



## 2 Produktbeskrivelse

### 2.1 Hva betyr temperaturene nedenfor?

**Ønsket temperatur** er temperaturen som beboelsesrommene skal varmes opp til.

**Nattsenkings-temperatur** er temperaturen som ikke skal underskrides i beboelsesrommene utenfor periodene.

### 2.2 Hva er en sone?

En bygning kan deles inn i flere områder, og disse kalles soner. Sonene kan ha forskjellige oppvarmingsbehov.

Eksempler på inndeling i soner:

- I et hus er det installert gulvvarme (sone 1) og radiator (sone 2).
- I et hus er det flere separate boenheter. Hver boenhet får en egen sone.

### 2.3 Hva betyr periode?

Eksempel: Varmedrift i modusen Tidsstyrt

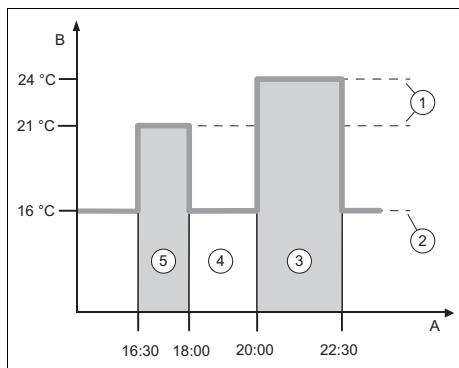

- |   |                    |   |                   |
|---|--------------------|---|-------------------|
| A | Klokken            | 3 | Periode 2         |
| B | Temperatur         | 4 | Utenfor periodene |
| 1 | Ønsket temperatur  | 5 | Periode 1         |
| 2 | Nattsenkings-temp. |   |                   |

Du kan dele opp en dag i flere perioder (3) og (5). Hver periode kan omfatte ett enkelt tidsrom. Periodene må ikke overlappe hverandre. Du kan tilordne hver periode forskjellig ønsket temperatur (1).

Eksempel:

Kl. 16.30 til 18.00; 21 °C

Kl. 20.00 til 22.30; 24 °C

Fjernkontrollen regulerer temperaturen i beboelsesrommene til ønsket temperatur i periodene. Utenfor periodene (4) regulerer fjernkontrollen beboelsesrommene til den lavere nattsenkings-temperaturen (2) som er stillt inn.

### 2.4 Unngå feilfunksjon

- ▶ Du må ikke tildekke fjernkontrollen med møbler, gardiner eller andre gjenstander.
- ▶ Sørg for at alle radiator-termostat-ventilene i rommet der fjernkontrollen er montert, er helt åpne.

### 2.5 Kontrollere leveransen



Antall	Innhold
1	Trådløs fjernkontroll
1	Festeutstyr (2 skruer og 2 pluggere)
4	Batterier, type LR06
1	Dokumentasjon

- ▶ Kontroller at leveransen er fullstendig.

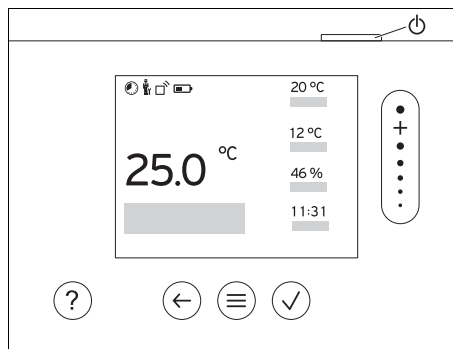
### 2.6 Display, betjenings-elementer og symboler



#### 2.6.1 Betjenings-elementer

-  – Åpne meny
-  – Tilbake til hovedmenyen

## 2 Produktbeskrivelse



- Bekrefte valg/ending
- Lagre innstillingsverdier



- Ett nivå tilbake
- Avbryt inntasting



- Navigere i menystrukturen
- Redusere eller øke innstillingsverdi
- Gå til bestemte tall/bokstaver



- Åpne hjelp
- Åpne veiviser for tidsprogram



- Slå på displayet
- Slå av displayet

Betjeningsselementet er plassert på oversiden av regulatoren.

Aktive betjeningsselementer lyser grønt.

Trykk én gang på : Du kommer til hovedbildet.

Trykk to ganger på : Du kommer til menyen.

### 2.6.2 Symboler



Batterienes lade nivå



Signalstyrke



Tidsstyrt varme aktiv



Tastelås aktiv



Vedlikehold overskr.



Feil i varmeanlegget



Kontakt installatør

## 2.7 Betjenings- og visningsfunksjoner

For å åpne menyen trykker du 2 x .

### 2.7.1 Menypunktet REGULERING

MENY → REGULERING		
→ <b>Sone</b>		
Endre navn som er angitt i fabrikkens <b>Sone 1</b>		
→ <b>Varme</b> → <b>Modus:</b>	→ <b>Manuell</b>	→ <b>Ønsket temperatur: °C</b>
	Opprettholde ønsket temperatur kontinuerlig	
	→ <b>Tidsstyrt</b>	→ <b>Ukeplanlegger</b>
		→ <b>Nattsinkingstemperatur</b>
	<b>Ukeplanlegger:</b> Opptil 12 perioder og ønskede temperaturer kan stilles inn per dag Installatøren angir egenskapene til varmeanlegget utenfor periodene i funksjonen <b>Senket modus:</b> . I <b>Senket modus:</b> betyr: <ul style="list-style-type: none"> <li>– <b>Øko:</b> Varmen er slått av utenfor periodene. Frostbeskyttelsen er aktivert.</li> <li>– <b>Normal:</b> Nattsinkingstemperaturen gjelder utenfor periodene.</li> </ul> <b>Ønsket temperatur: °C:</b> Gjelder innenfor periodene	
→ <b>Av</b>		
Varmen er slått av, varmtvann er fortsatt tilgjengelig, frostbeskyttelsen er aktivert		
→ <b>Kjøling</b> → <b>Modus:</b>	→ <b>Manuell</b>	→ <b>Ønsket temperatur: °C</b>
	Opprettholde ønsket temperatur kontinuerlig	
	→ <b>Tidsstyrt</b>	→ <b>Ukeplanlegger</b>
		→ <b>Ønsket temperatur: °C</b>
	<b>Ukeplanlegger:</b> Opptil 12 perioder kan angis per dag, utenfor periodene er kjøling slått av <b>Ønsket temperatur: °C:</b> Gjelder innenfor periodene Utenfor periodene er kjøling slått av	
→ <b>Av</b>		
Kjøling er slått av, varmtvann er fortsatt tilgjengelig		
→ <b>Fravær</b>	→ <b>Sone:</b> Gjelder for den valgte sonen i det angitte tidsrommet	
	Oppvarming og varmtvannsproduksjon er slått av, frostbeskyttelse er aktivert	
→ <b>Sjokklufting</b>	Oppvarming er slått av i 30 minutter.	
→ <b>Tidsprogramveiviser</b>	Programmering av ønsket temperatur for mandag–fredag og lørdag–søndag; programmeringen gjelder for de tidsstyrte funksjonene <b>Varme</b> og <b>Kjøling</b> Overskriver ukeplanleggeren <b>Varme</b> og <b>Kjøling</b>	

## 2 Produktbeskrivelse

### 2.7.2 Menypunktet INFORMASJON

<b>MENY → INFORMASJON</b>	
→ Gjeldende temperaturer	
→ Sone	
→ Gjeldende romluftfuktighet	
→ Betjeningsselementer	Forklaring av betjeningsselementene
→ Menypresentasjon	Forklaring av menystrukturen
→ Kontakt installatør	
→ Serienummer	

### 2.7.3 Menypunktet INNSTILLINGER

<b>MENY → INNSTILLINGER</b>	
 → Installatørnivå	
→ Skriv inn tilgangskode	Tilgang til installatørnivået; fabrikkinnstilling: 00 Ved ukjent adgangskode: Tilbakestill fjernkontrollen til fabrikkinnstillingen.
→ Feilhistorikk	Feil er oppført i kronologisk rekkefølge
→ Adresse fjernkontroll:	Hver fjernkontroll får en entydig adresse, og den første er adresse 1. Adressen øker fortløpende for hver påfølgende fjernkontroll.
→ Mottaksstyrke regulator	Avlesing av mottaksstyrken mellom trådløs mottaker og produkt. – 4: Den trådløse forbindelsen er innenfor det akseptable området. Hvis mottaksstyrken synker under < 4, er den trådløse forbindelsen ustabil. – 10: Den trådløse forbindelsen er svært stabil.
→ Programvareversjon	
→ Endre kode	
→ Språk, display	
→ Språk:	
→ Lysstyrke på displayet:	
→ Forskyvning	
→ Romtemperatur: K	Utligning av temperaturdifferansen mellom den målte verdien i systemregulatoren og verdien på et referansetermometer i beboelsesrommet.
→ Fabrikkinnstillinger	Systemregulatoren tilbakestiller alle innstillingene til fabrikkinnstillinger. Installasjonsveiviseren må bare kjøres av installatøren.



### 3 -- Idriftsetting og montering

#### 3.1 Forutsetninger for idriftsetting

Forutsetninger for at produktet skal kunne tas i bruk:

- Montering og installasjonen av alle systemkomponentene, systemregulatoren og den trådløse mottakeren er fullført.
- Strømforsyningen for hele varmeanlegget er slått på.
- Systemkomponentene er slått på.
- De enkelte installasjonsveiviserne for systemkomponentene er fullført uten feil.

#### 3.2 Sette inn batterier i produktet

1. Ta med deg produktet, og still deg ved siden av den trådløse mottakeren.

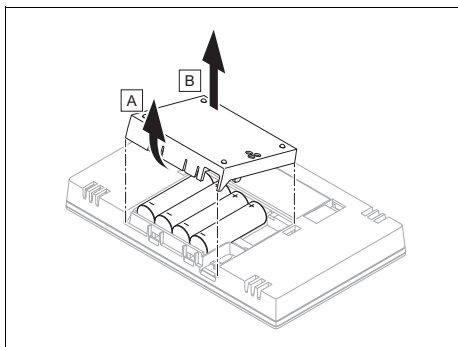

2. Åpne batterirommet.
3. Sett inn batteriene med polene vendt riktig vei som vist i batterirommet.
  - ◁ Installasjonsveiviseren starter.
4. Lukk batterirommet.

#### 3.3 Installere og montere produktet

Installasjonsveiviseren starter automatisk så snart produktet har spenningsforsyning.

Installasjonsveiviseren hjelper deg med de nødvendige funksjonene. For hver funksjon velger du innstillingsverdien som passer til det installerte varmeanlegget.

- ▶ Hvis **Programmering** vises på displayet, trykker du på knappen på den trådløse mottakeren.
  - ◁ Lysdioden blinker grønt på den trådløse mottakeren.
- ▶ Følg denne fremgangsmåten for å kontrollere mottaksstyrken på det ønskede monteringsstedet:
- ▶ Ta med fjernkontrollen bort til det ønskede monteringsstedet for produktet.
- ▶ Lukk alle dørene på vei til monteringsstedet.
- ▶ Hvis displayet er slått av, trykker du på  på oversiden av produktet for å aktivere displayet igjen.
- ▶ Kontroller mottaksstyrken på det valgte monteringsstedet på displayet til produktet.

**Betingelse: Trådløs kommunikasjon brutt** vises på displayet

- Kontroller at den trådløse mottakeren forsynes med strøm.

**Betingelse: Mottaksstyrke regulator < 4**

- Velg et annet monteringssted med en mottaksstyrke  $\geq 4$ .

**Betingelse: Mottaksstyrke regulator  $\geq 4$**

- Stedet er egnet for montering av produktet.

- ▶ Kontroller at stedet ikke er utsatt for trekk, direkte sollys eller andre varmekilder (f.eks. varmeapparat, TV og at produktet ikke tildekkes av møbler, gardiner eller andre gjenstander.

## 4 Vedlikehold

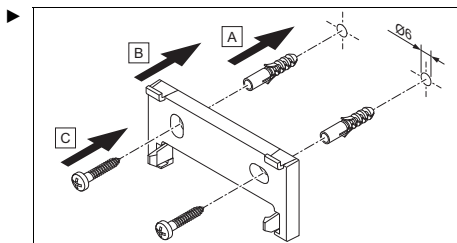

Monter appartholderen i en høyde på ca. 1,50 m.

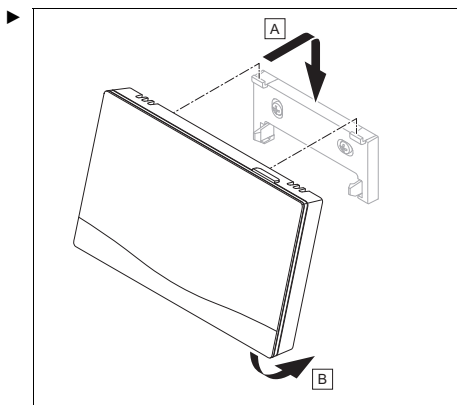

Sett produktet på appartholderen.  
◀ Produktet festes.

Etter at du har fullført installasjonsveiviseren, vises **Du har avsluttet installasjonsveiviseren!** på displayet

### 3.4 Foreta innstillinger på systemregulatoren

1. Hvis du ønsker å bruke romtemperaturføleren til fjernkontrollen i tillegg, velger du verdien **Aktiv** eller **Utvidet** i funksjonen **Romutkobling**.
2. Fastslå hvilken sone fjernkontrollen er installert i.
3. Bla i displayet til sonen der fjernkontrollen er installert.
4. Tilordne adressen til fjernkontrollen som skal aktiveres i funksjonen **Sone-tilordning**: i denne sonen.

### 3.5 Endre innstillinger senere

Alle innstillinger du har foretatt ved hjelp av installasjonsveiviseren kan du senere endre via brukernivået eller installatørnivået.

## 4 Vedlikehold

### 4.1 Skifte batterier



#### Fare!

#### Bruk av uegnede batterier medfører livsfare!

Det kan oppstå eksplosjon hvis batteriene skiftes ut med feil batteritype.

- ▶ Sørg for å bruke riktig batteritype ved skifte av batterier.
- ▶ Kast brukte batterier i samsvar med anvisningene i denne veiledningen.



#### Advarsel!

#### Fare for etseskade på grunn av lekkasje fra batterier!

Etsende batterivæske kan lekke ut av brukte batterier.

- ▶ Fjern tomme batterier fra produktet så snart som mulig.
- ▶ Fjern også batterier som ikke er tomme, fra produktet før lengre tids fravær.
- ▶ Unngå å få batterivæske som lekker ut, på huden eller i øynene.

## Feil- og servicemeldinger 5

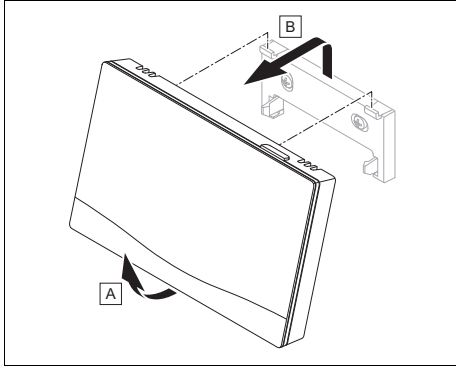

1. Ta produktet fra apparatholderen.

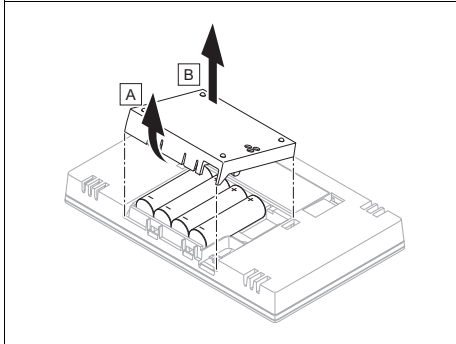

2. Åpne batterirommet.
3. Ta ut batteriene.
4. Sett inn de batteriene med polene vendt riktig vei som vist i batterirommet.
  - Bruk utelukkende batteritype LR06
  - Bruk ikke oppladbare batterier
  - Ikke kombiner forskjellige batterityper
  - Ikke kombiner nye og brukte batterier
5. Ikke kortslutt tilkoblingskontaktene.
6. Lukk batterirommet.

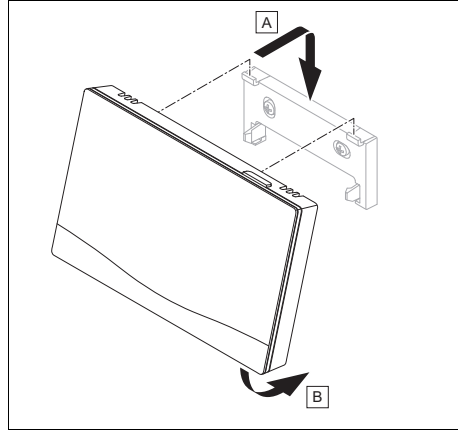

7. Sett produktet på apparatholderen.
  - Produktet festes.

## 5 Feil- og servicemeldinger

### 5.1 Feilmeldinger

 med teksten i feilmeldingen vises på displayet.

Du finner feilmeldinger her: **MENY** → **INNSTILLINGER** → **Installatørnivå** → **Feilhistorikk**

Feilsøking (→ Drifts- og installasjonsveiledning **sensocomFORT**, vedlegg)

### 5.2 Servicemeldinger

 med teksten i servicemeldingen vises på displayet.

Servicemelding for eieren (→ Vedlegg)

Servicemelding for installatøren (→ Drifts- og installasjonsveiledning **sensocomFORT**, vedlegg)

## 6 Informasjon om produktet

### 6 Informasjon om produktet

#### 6.1 Se også annen dokumentasjon som gjelder, og oppbevar denne

- ▶ Følg alle bruksanvisninger som er vedlagt komponentene i anlegget og som er beregnet for deg.
- ▶ Brukeren må oppbevare denne veiledningen og all gjeldende dokumentasjon for øvrig, for senere bruk.

#### 6.2 Veiledningens gyldighet

Denne veiledningen gjelder utelukkende for produkter med artikkelnummeret:

– 0020260939

#### 6.3 Typeskilt

Typeskiltet er plassert på baksiden av produktet.

Opplysninger på typeskiltet	Betydning
Serienummer	For identifikasjon; 7. til 16. siffer = produktets artikkelnummer
VR 92f	Produktbetegnelse
V	Merkespenning
mA	Merkestrøm
	Les anvisningen

#### 6.4 Serienummer

Du finner serienummeret via **MENY** → **INFORMASJON** → **Serienummer**. Det 10-tegns artikkelnummeret vises i den andre raden.

### 6.5 CE-merking



CE-merkingen dokumenterer at produktene ifølge samsvarserklæringen oppfyller de grunnleggende kravene i gjeldende direktiver.

Produsenten erklærer herved at det trådløse anlegget av typen som er beskrevet i denne håndboken, er i samsvar med direktivet 2014/53/EU. Den fullstendige teksten i EU-samsvarserklæringen finnes på følgende nettside: <http://www.vaillant-group.com/doc/doc-radio-equipment-directive/>.

### 6.6 Garanti og kundeservice

#### Garanti

Du finner informasjon om produsentgarantien i Country specifics.

#### Kundeservice

Du finner kontaktopplysninger til vår kundeservice på baksiden og på nettstedet vårt.

### 6.7 Resirkulering og kassering

- ▶ La vedkommende som har installert produktet ta seg av kasseringen av transportemballasjen.



■ Hvis produktet er merket med dette symbolet:

- ▶ Produktet må ikke kastes som husholdningsavfall.
- ▶ Lever produktet til et innsamlingssted for brukt elektrisk og elektronisk utstyr.



#### – Emballasje

- ▶ Kast emballasjen i samsvar med gjeldende bestemmelser.
- ▶ Følg alle relevante forskrifter.

### 6.8 Tekniske data







<b>Batteritype</b>	LR06
<b>Merkestøtspenning</b>	330 V
<b>Frekvensbånd</b>	868,0 ... 868,6 MHz
<b>Maks. sendeeffekt</b>	< 25 mW
<b>Rekkevidde i fritt felt</b>	≤ 100 m
<b>Rekkevidde i bygningen</b>	≤ 25 m
<b>Forurensningsgrad</b>	2
<b>Beskyttelsesgrad</b>	IP 20
<b>Beskyttelsesklasse</b>	III
<b>Temperatur for kuletryk- kontroll</b>	75 °C
<b>Maks. tillatt omgivelses- temperatur</b>	0 ... 45 °C
<b>akt. romluftfuktighet</b>	35 ... 95 %
<b>Virkemåte</b>	Type 1
<b>Høyde</b>	109 mm
<b>Bredde</b>	175 mm
<b>Dybde</b>	26 mm

# Tillegg

## Tillegg

### A Feilsøking, servicemelding

#### A.1 Feilsøking

Feil	Mulig årsak	Tiltak
Displayet forblir mørkt	Batteriene er tomme	1. Skift ut alle batteriene. (→ Side 24) 2. Hvis feilen vedvarer, må du ta kontakt med installatøren.
Ikke mulig å gjøre noen endringer i visningen via betjeningselementene	Batteriene til fjernkontrollen er ikke satt inn riktig	► Sett inn batteriene med polene vendt riktig vei som vist i batterirommet.
Display: Du forstår ikke språket som er stilt inn	Feil språk stilt inn	1. Trykk 2 ganger på  . 2. Velg det siste menypunktet (  INNSTILLINGER), og bekreft med  . 3. Velg den andre menypunktet i  INNSTILLINGER, og bekreft med  . 4. Velg et språk du forstår, og bekreft med  .

#### A.2 Servicemeldinger

#	Melding	Beskrivelse	Vedlikeholdsarbeid	Intervall	
1	<b>Vannmangel:</b> Følg instruksene i varmeprodusent.	Vanntrykket i varmeanlegget er for lavt.	Påfylling med vann er beskrevet i bruksanvisningen for den aktuelle varmeprodusenten	Se bruksanvisningen for varmekilden	

## B -- Feilsøking, servicemelding

#### B.1 Feilsøking

Feil	Mulig årsak	Tiltak
Ikke mulig å skifte til installatørnivå	Ukjent kode for installatørnivå	► Tilbakestill fjernkontrollen til fabrikkinnstillingen. Alle innstilte verdier går tapt.

## **B.2 Servicemeldinger**

Servicemeldinger (→ Drifts- og installasjonsveiledning **sensocomFORT**, vedlegg B.3)

# Spis treści

## Instrukcja instalacji i obsługi

### Spis treści

<b>1</b>	<b>Bezpieczeństwo .....</b>	<b>31</b>	<b>6</b>	<b>Informacje o produkcie.....</b>	<b>41</b>
1.1	Ostrzeżenia związane z wykonywanymi czynnościami.....	31	6.1	Przestrzeganie dokumentacji dodatkowej i przechowywanie jej .....	41
1.2	Zastosowanie zgodne z przeznaczeniem.....	31	6.2	Zakres stosowalności instrukcji.....	41
1.3	Ogólne informacje na temat bezpieczeństwa .....	32	6.3	Tabliczka znamionowa .....	41
1.4	 -- Bezpieczeństwo/przepisy.....	33	6.4	Numer serii .....	41
<b>2</b>	<b>Opis produktu.....</b>	<b>34</b>	6.5	Oznaczenie CE.....	41
2.1	Co oznaczają poniższe temperatury?.....	34	6.6	Gwarancja i serwis.....	41
2.2	Czym jest strefa? .....	34	6.7	Recykling i usuwanie odpadów .....	41
2.3	Co oznacza przedział czasowy? .....	34	6.8	Dane techniczne .....	42
2.4	Zapobieganie zakłóceniom działania.....	34	<b>Załącznik .....</b>		<b>43</b>
2.5	Sprawdzanie zakresu dostawy ....	34	<b>A</b>	<b>Usuwanie usterek, komunikat konserwacji .....</b>	<b>43</b>
2.6	Ekran, elementy obsługi i symbole .....	35	A.1	Rozwiązywanie problemów .....	43
2.7	Funkcje obsługowe i informacyjne .....	36	A.2	Komunikaty konserwacyjne .....	43
<b>3</b>	 -- <b>Uruchomienie i montaż .....</b>	<b>38</b>	<b>B</b>	 -- <b>Usuwanie zakłóceń działania, rozwiązywanie problemów, komunikat konserwacji .....</b>	<b>43</b>
3.1	Warunki uruchomienia .....	38	B.1	Rozwiązywanie problemów .....	43
3.2	Wkładanie baterii w produkt.....	38	B.2	Komunikaty konserwacyjne .....	44
3.3	Instalacja i montaż produktu .....	38			
3.4	Wprowadzanie ustawień regulatora systemu .....	39			
3.5	Późniejsza zmiana ustawień.....	39			
<b>4</b>	<b>Konserwacja .....</b>	<b>39</b>			
4.1	Wymienić baterie .....	39			
<b>5</b>	<b>Komunikaty usterek i konserwacji .....</b>	<b>40</b>			
5.1	Komunikaty usterek .....	40			
5.2	Komunikaty konserwacyjne .....	40			



## 1 Bezpieczeństwo

### 1.1 Ostrzeżenia związane z wykonywanymi czynnościami

#### Klasyfikacja ostrzeżeń dotyczących wykonywanych czynności

Ostrzeżenia dotyczące wykonywanych czynności są opatrzone następującymi znakami ostrzegawczymi i słowami ostrzegawczymi w zależności od wagi potencjalnego niebezpieczeństwa:

#### Znaki ostrzegawcze i słowa ostrzegawcze



#### **Niebezpieczeństwo!**

Bezpośrednie zagrożenie życia lub niebezpieczeństwo odniesienia poważnych obrażeń ciała



#### **Niebezpieczeństwo!**

Niebezpieczeństwo porażenia prądem



#### **Ostrzeżenie!**

Niebezpieczeństwo lekkich obrażeń ciała



#### **Ostrożnie!**

Ryzyko strat materialnych lub zanieczyszczenia środowiska naturalnego

### 1.2 Zastosowanie zgodne z przeznaczeniem

Niefachowe lub niezgodne z przeznaczeniem zastosowanie produktu może spowodować zakłócenie działania produktu lub inne szkody materialne.

Produkt umożliwia zdalne sterowanie strefy przez gniazdo przyłączeniowe eBUS.

Do eksploatacji konieczne są następujące komponenty:

– **VRC 720f**

Moduł funkcyjny **FM5**

Zastosowanie zgodne z przeznaczeniem obejmuje

- przestrzeganie dokumentów dodatkowych produktu oraz wszystkich innych komponentów instalacji
- instalację i montaż w sposób zgodny z dopuszczeniem do eksploatacji produktu i systemu

Zastosowanie zgodne z przeznaczeniem obejmuje ponadto instalację zgodnie z kodem IP.

Niniejszy produkt może być używany przez dzieci od 8 lat oraz osoby o ograniczonych zdolnościach fizycznych, sensorycznych lub umysłowych lub o niewystarczającym doświadczeniu i wiedzy wyłącznie, jeżeli są one pod odpowiednią

# 1 Bezpieczeństwo

opieką lub zostały pouczone w zakresie bezpiecznej obsługi produktu i rozumieją związane z nim niebezpieczeństwa. Dzieciom nie wolno bawić się produktem. Dzieci bez opieki nie mogą czyścić ani konserwować urządzenia.

Zastosowanie inne od opisanego w niniejszej instrukcji lub wykraczające poza opisany zakres jest niezgodne z przeznaczeniem.

## 1.3 Ogólne informacje na temat bezpieczeństwa

### 1.3.1 Niebezpieczeństwo związane z niewystarczającymi kwalifikacjami

Poniższe prace mogą wykonywać tylko instalatorzy posiadające odpowiednie kwalifikacje:

- Montaż
- Demontaż
- Instalacja
- Uruchomienie
- Przegląd i konserwacja
- Naprawa
- Wycofanie z eksploatacji
- ▶ Postępować zgodnie z aktualnym stanem techniki.

### 1.3.2 Niebezpieczeństwo obrażeń ciała spowodowane bateriami

Jeżeli baterie będą ładowane niezgodnie z przepisami, może dojść do poważnych obrażeń ciała.

- ▶ Nie wolno ponownie ładować baterii.

### 1.3.3 Ryzyko szkód materialnych

- ▶ Nie zwierać styków przyłączeniowych w komorze baterii produktu.

### 1.3.4 Ryzyko szkód materialnych spowodowane przez kwas

- ▶ Wyjąć zużyte baterie z produktu i zutylizować je w należyty sposób.
- ▶ Wyjąć baterie, jeżeli produkt nie będzie używany przez dłuższy czas.

### 1.3.5 Niebezpieczeństwo związane z nieprawidłową obsługą

Nieprawidłowa obsługa powoduje zagrożenia dla użytkownika oraz innych osób, a także może doprowadzić do strat materialnych.

- ▶ Należy dokładnie przeczytać niniejszą instrukcję oraz wszystkie dokumenty do-



datkowe, w szczególności rozdział „Bezpieczeństwo“ i wskazówki ostrzegawcze.

- ▶ Użytkownik może wykonywać tylko te czynności, które są opisane w niniejszej instrukcji i nie zostały oznaczone symbolem .

## 1.4 --

### **Bezpieczeństwo/przepisy**

#### **1.4.1 Ryzyko szkód materialnych spowodowane przez mróz**

- ▶ Instalować produkt w pomieszczeniach w których zawsze panują dodatnie temperatury.

#### **1.4.2 Ryzyko szkód materialnych spowodowane stosowaniem niewłaściwych narzędzi.**

- ▶ Stosować prawidłowe narzędzie.

#### **1.4.3 Przepisy (dyrektywy, ustawy, normy)**

- ▶ Przestrzegać krajowych przepisów, norm, dyrektyw, rozporządzeń i ustaw.



## 2 Opis produktu

### 2 Opis produktu

#### 2.1 Co oznaczają poniższe temperatury?

**Temperatura żądana**, do której należy ogrzewać pomieszczenia mieszkalne.

**Temperatura obniżona**, która nie może być niższa poza przedziałami czasowymi w pomieszczeniach mieszkalnych.

#### 2.2 Czym jest strefa?

Budynek może być podzielony na kilka obszarów nazywanych strefami. Każda strefa może mieć inne wymaganie dla instalacji grzewczej.

Przykłady podziału na strefy:

- W domu jest ogrzewanie podłogowe (strefa 1) i ogrzewanie grzejnikiem płaskim (strefa 2).
- W domu jest kilka samodzielnych jednostek mieszkalnych. Każda jednostka mieszkalna otrzymuje własną strefę.

#### 2.3 Co oznacza przedział czasowy?

Przykład trybu ogrzewania w trybie: sterowanie czasowe

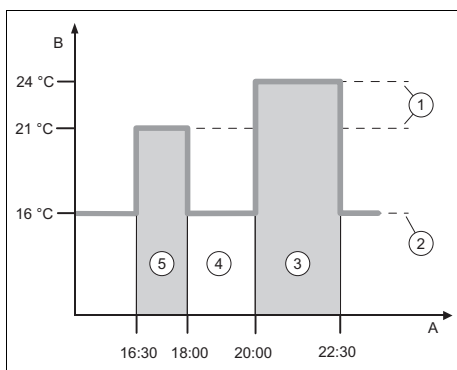

A	Godzina	3	Przedział czasowy 2
B	Temperatura		
1	Temperatura zadana	4	poza przedziałami czasowymi
2	Temperatura obniżona	5	Przedział czasowy 1

Dzień można podzielić na kilka przedziałów czasowych (3) i (5). Każdy przedział czasowy może obejmować indywidualny okres. Przedziały czasowe nie mogą się pokrywać. Do każdego przedziału czasowego można przyporządkować inną temperaturę żądaną (1).

Przykład:

od godz. 16:30 do 18:00; 21°C

od godz. 20:00 do 22:30; 24°C

W danym przedziale czasowym zdalne sterowanie reguluje do temperatury żądanej w pomieszczeniach mieszkalnych. Poza przedziałem czasowym (4) zdalne sterowanie reguluje w pomieszczeniach mieszkalnych do niższej ustawionej temperatury obniżonej (2).

#### 2.4 Zapobieganie zakłóceniom działania

- ▶ Nie zasłaniać zdalnego sterowania meblami, zasłonami ani innymi przedmiotami.
- ▶ Zwrócić uwagę, aby wszystkie grzejnikowe zawory termostatyczne w pomieszczeniu, w którym zamontowano zdalne sterowanie, były całkowicie otwarte.

#### 2.5 Sprawdzanie zakresu dostawy

Liczba	Spis treści
1	Zdalne sterowanie radiowe
1	Materiały montażowe (2 wkręty i 2 kołki)
4	Baterie, typ LR06
1	Dokumentacja

- ▶ Sprawdzić kompletność zakresu dostawy.

## 2.6 Ekran, elementy obsługi i symbole

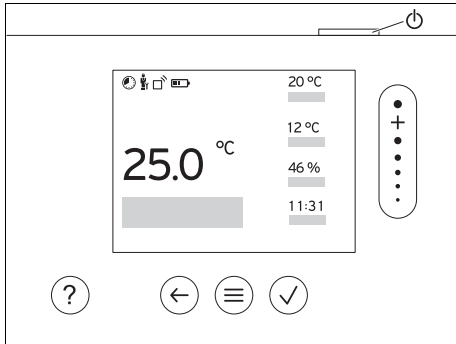

	Zasięg
	Ogrzewanie sterowane czasowo aktywne
	Blokada przycisków aktywna
	Wymagana konserwacja
	Usterka w instalacji grzewczej
	Kontakt z instalatorem

### 2.6.1 Elementy obsługowe

- Otworzenie menu
- Powrót do menu głównego

---

- Potwierdzenie wyboru/zmiany
- Zapisanie wartości nastawczych

---

- Jeden poziom do tyłu
- Przerwanie wprowadzania danych

---

- 
- Nawigacja w strukturze menu
- Zmniejszenie lub zwiększenie wartości nastawczej
- Nawigacja do poszczególnych liczb/liter

---

- Przejście do pomocy
- Przejście do asystenta programu czasowego

---

- Włączanie ekranu
- Wyłączanie ekranu

Element obsługi znajduje się na górze regulatora.

Akt. elem. obsługi podświetlone na zielono.

Nacisnąć 1 raz : nastąpi przejście do ekranu podstawowego.

Nacisnąć 2 razy : nastąpi przejście do menu.

### 2.6.2 Symbole

- Poziom naładowania baterii

## 2 Opis produktu

### 2.7 Funkcje obsługowe i informacyjne

Aby przejść do menu, należy nacisnąć 2 razy .

#### 2.7.1 Punkt menu REGULACJA

MENU → REGULACJA		
→ <b>Strefa</b>		
Zmiana ustawionej fabrycznie nazwy <b>strefy 1</b>		
→ <b>Ogrzewanie</b> → <b>Tryb pracy:</b>	→ <b>Ręczny</b>	→ <b>Temperatura żądana:°C</b>
	Nieprzerwane utrzymanie żądanej temperatury	
	→ <b>sterowanie czasowe</b>	→ <b>planer tygodniowy</b>
		→ <b>temperatura obniżona</b>
	<b>Planer tygodniowy:</b> można ustawić do 12 przedziałów czasowych i żądanych temperatur dziennie Instalator ustawia działanie instalacji grzewczej poza przedziałami czasowymi w funkcji <b>Tryb obniżania</b> . W <b>Tryb obniżania:</b> oznacza: <ul style="list-style-type: none"> <li>– <b>Eco:</b> instalacja grzewcza jest wyłączona poza oknami czasowymi. Ochrona przed zamarzaniem jest aktywna.</li> <li>– <b>Normalny:</b> temperatura obniżona obowiązuje poza przedziałami czasowymi.</li> </ul>	
	<b>Temperatura żądana:°C:</b> obowiązuje w przedziałach czasowych → <b>Wyłącz.</b>	
Instalacja grzewcza jest wyłączona, ciepła woda jest nadal dostępna, ochrona przed zamarzaniem jest aktywna		
→ <b>Chłodzenie</b> → <b>Tryb pracy:</b>	→ <b>Ręczny</b>	→ <b>Temperatura żądana:°C</b>
	Nieprzerwane utrzymanie żądanej temperatury	
	→ <b>Ster. czas.</b>	→ <b>Planer tygodniowy</b>
		→ <b>Temperatura żądana:°C</b>
	<b>Planer tygodniowy:</b> można ustawić do 12 przedziałów czasowych dziennie, poza przedziałami czasowymi chłodzenie jest wyłączone <b>Temperatura żądana:°C:</b> obowiązuje w przedziałach czasowych Poza przedziałami czasowymi chłodzenie jest wyłączone	
	→ <b>Wyłącz.</b> Chłodzenie jest wyłączone, ciepła woda jest nadal dostępna	
Chłodzenie jest wyłączone, ciepła woda jest nadal dostępna		
→ <b>Nieobecność</b>	→ <b>Strefa:</b> dotyczy wybranej strefy w wyznaczonym okresie	
	Tryb ogrzewania i przygotowania ciepłej wody jest wyłączony, ochrona przed zamarzaniem jest aktywna	
→ <b>Wietrzenie</b>	Tryb ogrzewania jest wyłączony na 30 minut.	
→ <b>Asystent programu czasowego</b>	Programowanie żądanej temperatury dla okresu poniedziałek - piątek i sobota - niedziela; programowanie obowiązuje dla funkcji sterowanych czasowo <b>Ogrzewanie</b> i <b>Chłodzenie</b> Nadpisuje planer tygodniowy <b>Ogrzewanie</b> i <b>Chłodzenie</b>	

## 2.7.2 Punkt menu INFORMACJA

<b>MENU → INFORMACJA</b>	
→ Aktualne temperatury	
→ Strefa	
→ Akt. wilg. w pom.	
→ Elementy obsługowe	Objaśnienie elementów obsługi
→ Prezentacja menu	Objaśnienie struktury menu
→ Kontakt z instalatorem	
→ Numer seryjny	

## 2.7.3 Punkt menu USTAWIENIA

<b>MENU → USTAWIENIA</b>	
 → Poziom instalatora	
→ Wprowadzanie kodu dostępu	Dostęp do menu dla instalatora, nastawa fabryczna: 00 W przypadku nieznanego kodu dostępu zresetować zdalne sterowanie do nastawy fabrycznej.
→ Historia błędów	Usterki są wymienione posortowane wg czasu
→ Adres zdalnego sterowania:	Każde zdalne sterowanie otrzymuje jednoznaczny adres, zaczynając od adresu 1. Dla każdego kolejnego zdalnego sterowania należy ciągle zwiększać adres.
→ Siła odbioru regulatora	Odczytać siłę odbioru między odbiornikiem a produktem. – 4: Połączenie radiowe w akceptowalnym zakresie. Jeżeli siła odbioru wynosi < 4, połączenie radiowe jest niestabilne. – 10: Połączenie radiowe jest bardzo stabilne.
→ Wersja progr.	
→ Zmiana kodu	
→ Język, ekran	
→ Język:	
→ Jasność ekranu:	
→ Różnica	
→ Temperatura pokojowa: K	Wyrównanie różnicy temperatur między zmierzoną wartością w regulatorze systemu a wartością termometru referencyjnego w pomieszczeniu mieszkalnym.
→ Nastawy fabryczne	Regulator systemu resetuje wszystkie ustawienia do nastaw fabrycznych i wywołuje asystenta instalacji. Asystenta instalacji może wykonywać tylko instalator.

## 3 -- Uruchomienie i montaż

### 3 -- Uruchomienie i montaż

#### 3.1 Warunki uruchomienia

Do uruchomienia produktu wymagane są poniższe warunki:

- Montaż i instalacja wszystkich elementów składowych układu, regulatora systemu i odbiornika jest zakończona.
- Zasilanie dla całej instalacji grzewczej jest włączone.
- Elementy składowe układu są włączone.
- Poszczególne asystenty instalacji elementów składowych układu zostały pomyslnie zakończone.

#### 3.2 Wkładanie baterii w produkt

1. Stańc z produktem obok odbiornika.

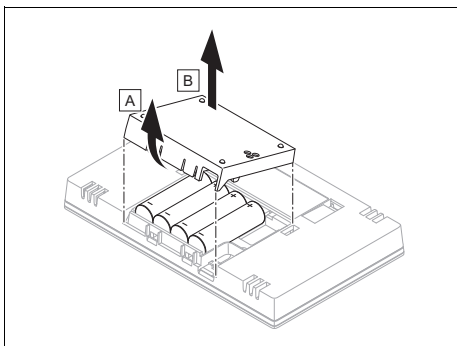

2. Otworzyć komorę baterii.
3. Włożyć baterie zgodnie z biegunowością podaną na komorze baterii.
  - ◁ Uruchamia się asystent instalacji.
4. Zamknąć komorę baterii.

#### 3.3 Instalacja i montaż produktu

Asystent instalacji uruchamia się automatycznie, kiedy do produktu zostanie doprowadzone napięcie elektryczne.

Asystent instalacji prowadzi przez niezbędne funkcje. W każdej funkcji należy wybrać wartość nastawczą, pasującą do zainstalowanej instalacji grzewczej.

- ▶ Po wyświetleniu na ekranie **Ucz** należy nacisnąć przycisk na odbiorniku.

- ◁ Na odbiorniku dioda świecąca miga na zielono.

- ▶ Kontrolę siły odbioru w wybranym miejscu ustawienia należy wykonać w poniższy sposób:
- ▶ Przejść ze zdalnym sterowaniem do wybranego miejsca ustawienia produktu.
- ▶ Idąc do miejsca ustawiania, zamykać wszystkie drzwi.
- ▶ Jeżeli ekran jest zgaszony, należy nacisnąć  na górze produktu, aby ponownie aktywować ekran.
- ▶ Sprawdzić siłę odbioru na ekranie produktu w wybranym miejscu ustawienia.

**Warunek:** Na ekranie wyświetla się **Komunikacja radiowa przerwana**

- Zadać, aby odbiornik był zasilany prądem.

**Warunek:** Siła odbioru regulatora < 4

- Wybrać inne miejsce ustawienia o sile odbioru  $\geq 4$ .

**Warunek:** Siła odbioru regulatora  $\geq 4$

- Miejsce ustawienia jest przystosowane do montażu produktu.

- ▶ Zadać, aby miejsce ustawienia nie było narażone na działanie przeciągu, bezpośredniego promieniowania słonecznego lub innych źródeł ciepła (np. grzejnik, telewizor), a produkt nie był zasłonięty przez meble, zasłony lub inne przedmioty.

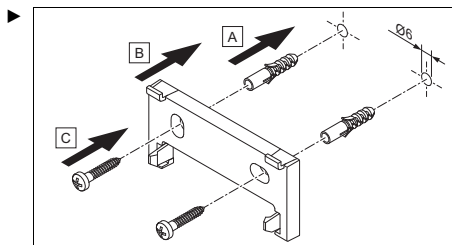

Zamontować wieszak urządzenia na wysokości ok. 1,50 m.



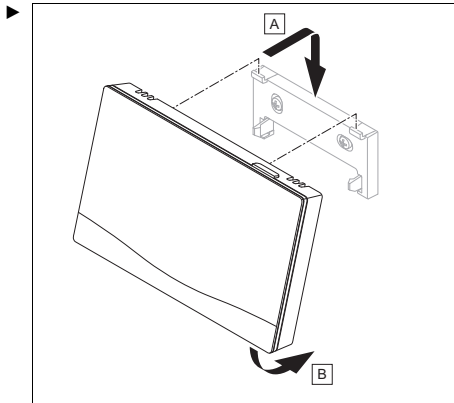

Założyć produkt na wieszak urządzenia.

◀ Produkt zatrzaskuje się.

Po przejściu przez asystenta instalacji na ekranie pojawia się: **Zakończyłeś działanie asystenta instalacji!**

### 3.4 Wprowadzanie ustawień regulatora systemu

1. Wybrać w funkcji **Wł. temp. pokojowej**: wartość **Akt.** lub **Rozsz.**, jeżeli dodatkowo ma być stosowany czujnik temperatury w pomieszczeniu zdalnego sterowania.
2. Ustalić, w której strefie zainstalowane jest zdalne sterowanie.
3. Na ekranie przejść do strefy, w której zainstalowane jest zdalne sterowanie.
4. W tej strefie w funkcji **Przyporz. strefy**: przyporządkować adres zdalnego sterowania, które ma zostać załączone.

### 3.5 Późniejsza zmiana ustawień

Wszystkie ustawienia dokonane przez asystenta instalacji można później zmieniać przez poziom obsługi użytkownika lub menu dla instalatora.

## 4 Konserwacja

### 4.1 Wymienić baterie



#### Niebezpieczeństwo! Zagrożenie życia z powodu niewłaściwych baterii!

Jeżeli baterie są zastępowane bateriami niewłaściwego typu, występuje niebezpieczeństwo wybuchu.

- ▶ Podczas wymiany baterii należy zwrócić uwagę na prawidłowy typ.
- ▶ Zużyte baterie należy utylizować zgodnie z zaleceniami w niniejszej instrukcji.



#### Ostrzeżenie! Niebezpieczeństwo oparzeń chemicznych z powodu wycieku baterii!

Ze zużytych baterii może wypływać żrący elektrolit.

- ▶ Usuwać zużyte baterie z produktu jak najszybciej.
- ▶ Przed dłuższą nieobecnością należy wyjąć z produktu również jeszcze naładowane baterie.
- ▶ Unikać kontaktu skóry lub oczu z wyciekającym elektrolitem.

## 5 Komunikaty usterek i konserwacji

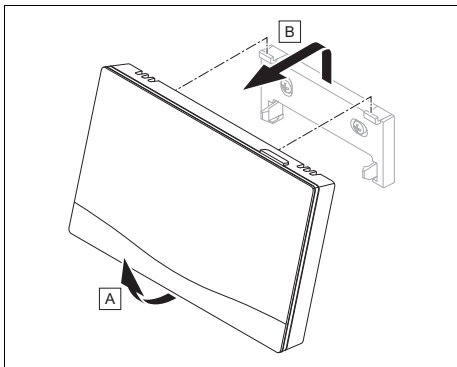

1. Zdjąć produkt z wieszaka urządzenia.

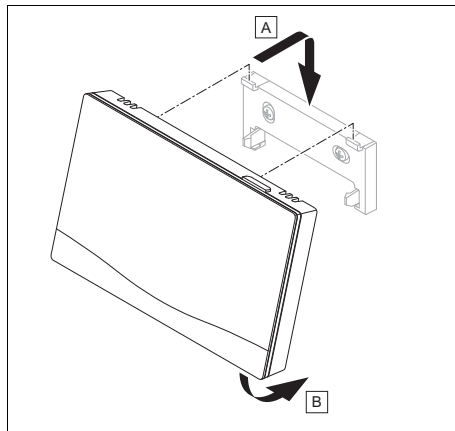

7. Założyć produkt na wieszak urządzenia.

– Produkt zatrzaskuje się.

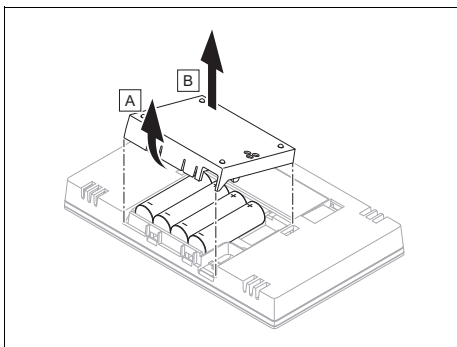

2. Otworzyć komorę baterii.
3. Wyjąć baterie.
4. Włożyć nowe baterie zgodnie z biegunowością podaną na komorze baterii.
  - stosować wyłącznie baterie typu LR06
  - nie używać akumulatorów
  - nie łączyć baterii różnych typów
  - nie łączyć nowych i zużytych baterii
5. Nie zwierać styków przyłączeniowych.
6. Zamknąć komorę baterii.

## 5 Komunikaty usterek i konserwacji

### 5.1 Komunikaty usterek

Na ekranie pojawia się  z tekstem komunikatu usterek.

Komunikaty usterek podane są w opcji: **MENU** → **USTAWIENIA** → **Poziom instalatora** → **Historia błędów**

Rozwiązywanie problemów (→ Instrukcja instalacji i obsługi **sensoCOMFORT**, załącznik)

### 5.2 Komunikaty konserwacyjne

Na ekranie pojawia się  z tekstem komunikatu konserwacji.

Komunikat konserwacji dla użytkownika (→ załącznik)

Komunikat konserwacji dla instalatora (→ Instrukcja instalacji i obsługi **sensoCOMFORT**, załącznik)

### 6 Informacje o produkcie

#### 6.1 Przestrzeganie dokumentacji dodatkowej i przechowywanie jej

- ▶ Przestrzegać wszystkich przewidzianych instrukcji, dołączonych do komponentów instalacji.
- ▶ Użytkownik musi zachować niniejszą instrukcję oraz wszystkie dokumenty dodatkowe do późniejszego wykorzystania.

#### 6.2 Zakres stosowalności instrukcji

Niniejsza instrukcja obowiązuje wyłącznie dla produktów o numerach artykułu:

– 0020260939

#### 6.3 Tabliczka znamionowa

Tabliczka znamionowa znajduje się z tyłu produktu.

Dane na tabliczce znamionowej	Znaczenie
Numer seryjny	dla celów identyfikacyjnych; cyfry od 7 do 16 = numer artykułu produktu
VR 92f	Nazwa produktu
V	Napięcie znamionowe
mA	Prąd nominalny
	Przeczytać instrukcję

#### 6.4 Numer serii

Numer serii można sprawdzić w opcji **MENU** → **INFORMACJE** → **Numer seryjny**. 10-miejscowy numer artykułu znajduje się w drugim wierszu.

#### 6.5 Oznaczenie CE



Oznaczenie CE informuje o tym, że zgodnie z deklaracją zgodności produkt spełnia podstawowe wymagania odnośnych dyrektyw.

Producent niniejszym oświadcza, że urządzenie radiowe o typie opisanym w niniejszej instrukcji jest zgodne z dyrektywą 2014/53/EU. Pełny tekst deklaracji zgodności UE jest dostępny na stronie: <http://www.vaillant-group.com/doc/doc-radio-equipment-directive/>.

#### 6.6 Gwarancja i serwis

##### Gwarancja

Informacje o gwarancji producenta są podane w Country specifics.

##### Serwis techniczny

Dane kontaktowe naszego serwisu podane są na odwrocie lub na naszej stronie internetowej.

#### 6.7 Recykling i usuwanie odpadów

- ▶ Utylizację opakowania zlecić instalatorowi, który zainstalował produkt.



■ Jeśli produkt jest oznaczony tym znakiem:

- ▶ W tym przypadku nie wolno utylizować produktu z odpadami domowymi.
- ▶ Produkt należy natomiast przekazać do punktu zbiórki starych urządzeń elektrycznych i elektronicznych.



##### -- Opakowanie

- ▶ Zutilizować opakowania transportowe w sposób prawidłowy.
- ▶ Przestrzegać wszystkich odnośnych przepisów.

## 6 Informacje o produkcji







### 6.8 Dane techniczne

Rodzaj baterii	LR06
Nominalne napięcie udarowe	330 V
Zakres częstotliwości	868,0 ... 868,6 MHz
Maks. moc nadawania	< 25 mW
Zasięg na zewnątrz	≤ 100 m
Zasięg w budynkach	≤ 25 m
Ochrona przed zanieczyszczeniem	2
Stopień ochrony	IP 20
Klasa ochrony	III
Temperatura zadana kontroli nacisku na kulę	75 °C
Maks. dozwolona temperatura otoczenia	0 ... 45 °C
Akt. wilgotność pom.	35 ... 95 %
Sposób oddziaływania	Typ 1
Wysokość	109 mm
Szerokość	175 mm
Głębokość	26 mm

## Załącznik

## A Usuwanie usterek, komunikat konserwacji

## A.1 Rozwiązywanie problemów

Usterka	Możliwa przyczyna	Czynność
Ekran jest ciemny	Baterie wyczerpane	<ol style="list-style-type: none"> <li>1. Wymienić baterie. (→ strona 39)</li> <li>2. Jeżeli błąd występuje nadal, powiadomić instalatora.</li> </ol>
Brak możliwości zmian na ekranie za pomocą elementów obsługi	Baterie zdalnego sterowania są włożone nieprawidłowo	► Włożyć baterie zgodnie z biegunowością podaną na komorze baterii.
Ekran: nie rozumiesz ustawionego języka	Ustawiono nieprawidłowy język	<ol style="list-style-type: none"> <li>1. Nacisnąć 2 razy .</li> <li>2. Wybrać ostatni punkt menu ( USTAWIENIA) i potwierdzić za pomocą .</li> <li>3. Wybrać w opcji  USTAWIENIA drugi punkt menu i potwierdzić za pomocą .</li> <li>4. Wybrać rozumiany język i potwierdzić za pomocą .</li> </ol>

## A.2 Komunikaty konserwacyjne

#	Komunikat	Opis	Praca konserwacyjna	Termin	
1	<b>Niedobór wody: przestrzegać informacji w urządzeniu grz.</b>	W instalacji grzewczej ciśnienie wody jest za niskie.	Proces napełniania wodą opisany jest w instrukcji obsługi poszczególnych urządzeń grzewczych	Patrz instrukcja obsługi urządzenia grzewczego	

B  -- Usuwanie zakłóceń działania, rozwiązywanie problemów, komunikat konserwacji

## B.1 Rozwiązywanie problemów

Usterka	Możliwa przyczyna	Czynność
Brak możliwości przejścia do menu dla instalatora	Kod dla menu dla instalatora nieznan	► Zresetować zdalne sterowanie do nastawy fabrycznej. Wszystkie ustawione wartości zostaną utracone.

# Załącznik

## **B.2 Komunikaty konserwacyjne**

Komunikaty konserwacji (→ Instrukcja instalacji i obsługi **sensocomfort**, załącznik B.3)

## Country specifics

### 1 DK, Danmark

– Denmark –

#### 1.1 Garanti

Vaillant yder en garanti på to år regnet fra opstartsdatoen. I denne garantiperiode afhjælper Vaillant kundeservice gratis materiale- eller fabrikationsfejl.

For fejl, som ikke skyldes materiale- eller fabrikationsfejl, f.eks. på grund af en usagkyndig installation eller ureglementeret anvendelse, påtager Vaillant sig ikke noget ansvar.

Fabriksgarantien dækker kun, når installationen er udført af en vvs-installatør /elinstallatør. Hvis der udføres service/reparation af andre end Vaillant kundeservice, bortfalder garantien, medmindre dette arbejde udføres af en vvs-installatør.

Fabriksgarantien bortfalder endvidere, hvis der er monteret dele i anlægget, som ikke er godkendt af Vaillant .

#### 1.2 Kundeservice

##### Vaillant A/S

Drejergangen 3 A

DK-2690 Karlslunde

Telefon 46 160200

Vaillant Kundeservice 46 160200

service@vaillant.dk

www.vaillant.dk

Vaillant Kundeservice: 46 160200

E-Mail: service@vaillant.dk

### 2 NO, Norge

– Norway –

#### 2.1 Fabrikkgaranti

I løpet av garantiperioden utbedres gratis fastslåtte material- eller fabrikkasjonsfeil på apparatet av Vaillant Kundeservice.

Vi påtar oss intet ansvar for feil som ikke skyldes material- eller fabrikkasjonsfeil, f.eks. feil på grunn av feil installasjon eller ikke forskriftsmessig behandling. Vi gir fabrikkgaranti kun når apparatet er installert av anerkjente fagfolk. Hvis andre enn vår kundeservice utfører arbeid, oppheves fabrikkgarantien, da alt arbeid skal utføres av godkjente fagfolk.

Fabrikkgarantien oppheves også hvis det er montert inn deler i apparatet som ikke er tillatt av Vaillant.

Krav som går ut over gratis reparasjon av feil, f.eks. krav om skadeerstatning, omfattes ikke av fabrikkgarantien.

#### 2.2 Kundeservice

Telefon: 64 959900

### 3 PL, Polska

– Poland –

#### 3.1 Gwarancja

Warunki gwarancji fabrycznej firmy Vaillant są zawarte w karcie gwarancyjnej.

#### 3.2 Serwis

W przypadku pytań dotyczących instalacji urządzenia lub spraw serwisowych, prosimy o kontakt z Infolinią Vaillant.

Infolinia: 0801 804444

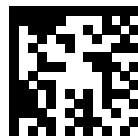

0020288225\_00

0020288225\_00 ■ 08.11.2019

**Supplier**

**Vaillant A/S**

Drejergangen 3 A ■ DK-2690 Karlslunde  
Telefon 46 160200 ■ Vaillant Kundeservice 46 160200  
service@vaillant.dk ■ www.vaillant.dk

**Vaillant Group Norge AS**

Støttumveien 7 ■ 1540 Vestby  
Telefon 64 959900 ■ Fax 64 959901  
info@vaillant.no ■ www.vaillant.no

**Vaillant Saunier Duval Sp. z.o.o.**

Al. Krakowska 106 ■ 02-256 Warszawa  
Tel. 022 3230100 ■ Fax 022 3230113  
Infolinia 0801 804444  
vaillant@vaillant.pl ■ www.vaillant.pl

© These instructions, or parts thereof, are protected by copyright and may be reproduced or distributed only with the manufacturer's written consent.