

Dla użytkownika

Instrukcja obsługi



calorMATIC 350
VRT 350

PL

Stopka redakcyjna

Typ dokumentu:	Instrukcja obsługi
Produkt:	calorMATIC 350
Grupa docelowa:	Użytkownik
Język:	PL
Nr dokumentu_wersja:	0020137740_01
Data utworzenia:	24.05.2012

Wydawca / producent

Vaillant GmbH

Berghauser Str. 40 ■ D-42859 Remscheid
Telefon +49 21 91 18-0 ■ Telefax +49 21 91 18-28 10
info@vaillant.de ■ www.vaillant.de

© Vaillant GmbH 2012

Przedruk niniejszej instrukcji lub jej części jest dozwolony wyłącznie za pisemną zgodą firmy Vaillant GmbH.
Wszystkie nazwy produktów występujące w niniejszej instrukcji są zastrzeżonymi nazwami / znakami towarowymi odpowiednich przedsiębiorstw.
Zmiany techniczne zastrzeżone.

Spis treści	5	Funkcje obsługowe i wskazujące	22
	5.1	Informacje	22
1 Wskazówki dotyczące dokumentacji	4	5.2 Ustawienia	23
1.1 Zastosowane symbole i znaki.....	4	5.3 Tryby pracy	30
1.2 Przestrzeganie dokumentów dodatkowych	4	5.4 Specjalne tryby pracy	32
1.3 Przechowywanie dokumentów	4	5.5 Komunikaty.....	33
1.4 Zakres stosowalności instrukcji	4	6 Przegląd i usuwanie usterek	35
2 Bezpieczeństwo	5	6.1 Czyszczenie regulatora	35
2.1 Ostrzeżenia związane z wykonywanymi czynnościami	5	6.2 Rozpoznawanie i usuwanie awarii.....	35
2.2 Wymagane kwalifikacje pracowników	5	7 Zakończenie eksploatacji	35
2.3 Ogólne wskazówki bezpieczeństwa	6	7.1 Wymiana regulatora.....	35
2.4 Znak CE	7	7.2 Recykling i usuwanie urządzeń	35
2.5 Użytkowanie zgodne z przeznaczeniem	7	8 Gwarancja i obsługa klienta	36
3 Widok urządzenia	8	8.1 Gwarancja.....	36
3.1 Budowa urządzenia	8	8.2 Serwis	36
3.2 Tabliczka znamionowa	8	9 Dane techniczne	36
3.3 Numer seryjny.....	8	9.1 Regulator	36
3.4 Funkcja regulacji.....	8		
3.5 Funkcja ochrony przed zamarzaniem.....	9		
4 Obsługa	9		
4.1 Struktura obsługi.....	9		
4.2 Zasada obsługi	12		
4.3 Przegląd ustawień i informacji dostępnych do odczytu	17		



1 Wskazówki dotyczące dokumentacji

1 Wskazówki dotyczące dokumentacji

1.1 Zastosowane symbole i znaki

Symbole

Mogą występować następujące symbole:

	Symbol ostrzeżenia (→ Strona 5)
	Symbol wskazówki
▶	Symbol czynności do wykonania.
◁	Symbol rezultatu czynności.

1.2 Przestrzeganie dokumentów dodatkowych

- ▶ Przestrzegać koniecznie wszystkich instrukcji obsługi dołączonych do podzespołów układu.

1.3 Przechowywanie dokumentów

- ▶ Niniejszą instrukcję obsługi oraz wszystkie dokumenty dodatkowe należy przechowywać w bezpiecznym miejscu, aby w razie potrzeby były one dostępne dla Państwa oraz wszystkich kolejnych użytkowników.

1.4 Zakres stosowalności instrukcji

Niniejsza instrukcja dotyczy wyłącznie:

Nr katalogowy

Polska	0020124476
---------------	------------



2 Bezpieczeństwo

2.1 Ostrzeżenia związane z wykonywanymi czynnościami

Klasyfikacja ostrzeżeń dotyczących wykonywanych czynności

Ostrzeżenia dotyczące czynności są opatrzone następującymi znakami ostrzegawczymi i słowami ostrzegawczymi w zależności od wagi potencjalnego niebezpieczeństwa:

Znaki ostrzegawcze i słowa ostrzegawcze



Niebezpieczeństwo!

Bezpośrednie niebezpieczeństwo dla życia lub niebezpieczeństwo poważnych obrażeń ciała



Niebezpieczeństwo!

Zagrożenie życia wskutek porażenia prądem elektrycznym



Ostrzeżenie!

Niebezpieczeństwo odniesienia lekkich obrażeń ciała



Ostrożnie!

Ryzyko strat materialnych lub zanieczyszczenia środowiska naturalnego

2.2 Wymagane kwalifikacje pracowników

Instrukcja jest skierowana do osób, które są w stanie obsługiwać instalację grzewczą bez specjalistycznej wiedzy lub doświadczenia technicznego.

2.2.1 Przeszkolony operator (użytkownik) (Użytkownik)

Definicja:

Przeszkolony operator (użytkownik)	<p>Zadaniem użytkownika jest obsługa i pielęgnacja urządzenia. Musi on zadbać o przestrzeganie terminów konserwacji. Nie musi on posiadać specjalistycznych umiejętności, wiedzy ani doświadczenia.</p> <p>Użytkownik musi zostać wprowadzony przez autoryzowanego instalatora w następujące tematy.</p> <ul style="list-style-type: none"> – Ogólne wskazówki bezpieczeństwa – Działanie i położenie urządzeń zabezpieczających w instalacji – Obsługa urządzenia – Energooszczędna eksploatacja – Pielęgnacja
------------------------------------	--

2 Bezpieczeństwo

2.3 Ogólne wskazówki bezpieczeństwa

2.3.1 Instalacja tylko przez instalatora

Montażu kotła może dokonać tylko wykwalifikowany i autoryzowany instalator. Instalator montujący urządzenie jest również odpowiedzialny za prawidłowość zainstalowania i pierwsze uruchomienie regulatora.

2.3.2 Niebezpieczeństwo oparzenia gorącą wodą użytkową

W miejscach poboru ciepłej wody użytkowej przy temperaturze zadanej powyżej 60 °C istnieje ryzyko oparzeń. Małe dzieci oraz osoby w starszym wieku są narażone na niebezpieczeństwo już przy niższej temperaturze.

- ▶ Należy dobrać odpowiednią temperaturę zadaną.

2.3.3 Niebezpieczeństwo związane z zakłóceniem działania

- ▶ Należy zwrócić uwagę, aby powietrze w pomieszczeniu mogło swobodnie przepływać wokół regulatora i aby nie był on zakryty przez meble, zasłony ani inne przedmioty.
- ▶ Zwrócić uwagę, aby zawory wszystkich grzejników w pomieszczeniu, w którym zamontowano regulator, były całkowicie otwarte.

- ▶ Należy korzystać z instalacji grzewczej wyłącznie wtedy, gdy jest ona w nienagannym stanie technicznym.
- ▶ Natychmiast zlecać usuwanie usterek i uszkodzeń, mających wpływ na bezpieczeństwo użytkownika.

2.3.4 Uszkodzenia przez mróz w wyniku wyłączenia urządzenia

W przypadku wyłączenia instalacji grzewczej, części instalacji grzewczej mogą ulec uszkodzeniu przez mróz.

- ▶ Nie odłączać urządzenia grzewczego od sieci elektrycznej.
- ▶ Pozostawić wyłącznik główny instalacji grzewczej w pozycji „1”.

2.3.5 Uszkodzenia spowodowane mrozem wskutek zbyt niskiej temperatury pokojowej

Zbyt niskie ustawienie temperatury pokojowej w poszczególnych pomieszczeniach grozi uszkodzeniem części instalacji grzewczej przez mróz.

- ▶ W przypadku dłuższej nieobecności w okresie mrozów należy zadbać, aby instalacja grzewcza działała i aby była utrzymywana wystarczająca temperatura w pomieszczeniach.
- ▶ Zapoznać się z funkcją ochrony przed zamrażaniem.



2.4 Znak CE



Znak CE informuje, iż regulator spełnia podstawowe wymogi odpowiednich dyrektyw.

2.5 Użytkowanie zgodne z przeznaczeniem

Stan techniki

Regulator calorMATIC jest zbudowany zgodnie ze współczesnym stanem techniki oraz z uznanymi powszechnie przepisami bezpieczeństwa.

Pomimo tego w przypadku niewłaściwego lub niezgodnego z przeznaczeniem użytkowania może nastąpić uszkodzenie urządzenia oraz inne straty materialne.

Regulator reguluje instalację grzewczą przez urządzenie grzewcze Vaillant z interfejsem eBUS. Jest to regulator pokojowy wykorzystujący programy czasowe.

Regulator może też sterować przygotowaniem ciepłej wody użytkowej w podłączonym zasobniku.

Użytkowanie niezgodne z przeznaczeniem

Inne lub wykraczające poza ten zakres użycie jest użytkowaniem niezgodnym z przeznaczeniem. Niezgodne z przeznaczeniem jest także każde bezpośrednie użycie urządzenia do celów komercyjnych i przemysłowych. Za wyniki z tego po-

wodu straty Producent lub Dostawca produktu nie ponoszą żadnej odpowiedzialności. Ryzyko spoczywa w całości na użytkowniku.

Zabrania się wszelkiego użytkowania niezgodnego z przeznaczeniem!

Dokumenty dodatkowe

Użytkowanie zgodne z przeznaczeniem obejmuje

- przestrzeganie dołączonej instrukcji obsługi, instalacji i konserwacji produktu Vaillant oraz wszystkich innych części i podzespołów układu
- przestrzeganie wszystkich warunków przeglądów i konserwacji wyszczególnionych w instrukcjach.

3 Widok urządzenia

3 Widok urządzenia

3.1 Budowa urządzenia

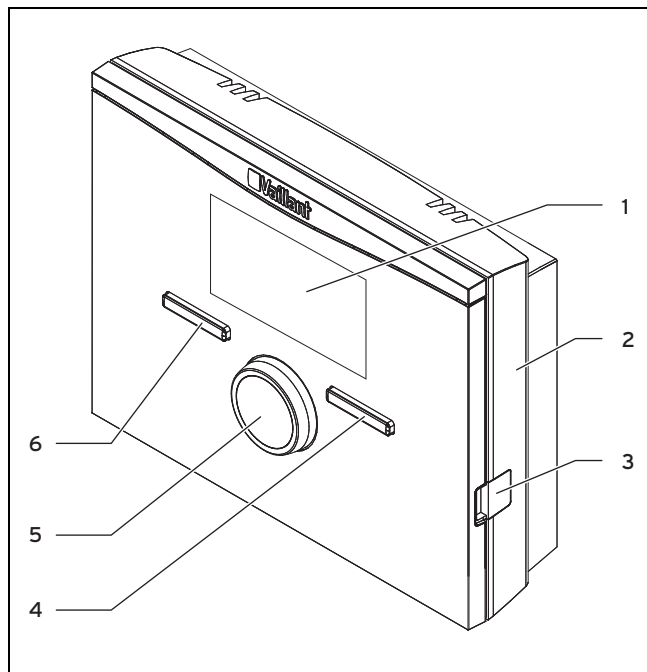

1 Wyświetlacz

2 Uchwyt ścienny

3 Gniazdo diagnostyczne

4 Prawy przycisk wyboru

6 Lewy przycisk wyboru

5 Pokrętło

3.2 Tabliczka znamionowa

Tabliczka znamionowa znajduje się we wnętrzu regulatora i jest niedostępna z zewnątrz.

3.3 Numer seryjny

10-cyfrowy numer katalogowy można odczytać z numeru seryjnego. Numer seryjny można wyświetlić, wybierając **Menu** → **Informacja** → **Numer seryjny**. Numer katalogowy to drugi wiersz numeru seryjnego.

3.4 Funkcja regulacji

Regulator steruje instalacją grzewczą Vaillant oraz przygotowaniem ciepłej wody użytkowej w podłączonym zasobniku.

3.4.1 Instalacja grzewcza

Regulator jest regulatorem pokojowym i musi być zamontowany w pomieszczeniu mieszkalnym. Za pomocą regulatora można ustawiać różne temperatury zadane dla różnych pór dnia oraz dni tygodnia. Czujnik temperatury mierzy tempe-

raturę pokojową i przekazuje wartości do regulatora. Przy niskiej temperaturze pokojowej, regulator włącza urządzenie grzewcze. Gdy temperatura pokojowa wzrasta do ustawionej temperatury zadanej, regulator wyłącza urządzenie grzewcze. Dzięki temu regulator reaguje na wahania temperatury pokojowej i utrzymuje zadaną temperaturę pokojową.

Przesył danych oraz zasilanie elektryczne regulatora odbywa się przez interfejs eBUS. Aby umożliwić zdalną diagnostykę i konfigurację regulatora, można go wyposażyć w system diagnostyczny Vaillant oraz internetowy system komunikacji Vaillant.

3.4.2 Przygotowanie ciepłej wody użytkowej

Za pomocą regulatora można ustawiać temperaturę i czas przygotowania ciepłej wody użytkowej. Urządzenie grzewcze podgrzewa wodę w zasobniku ciepłej wody użytkowej do ustawionej temperatury. Można ustawić przedział czasowy, w którym w zasobniku ciepłej wody użytkowej ma być dostępna ciepła woda.

3.5 Funkcja ochrony przed zamarzaniem

Funkcja ochrony przed zamarzaniem chroni urządzenie grzewcze i mieszkanie przed uszkodzonymi spowodowanymi przez mróz.

Funkcja ochrony przed zamarzaniem kontroluje temperaturę pokojową. Jeżeli temperatura pokojowa

- spada poniżej 5 °C, regulator włącza urządzenie grzewcze i wyregulowuje zadaną temperaturę pokojową 5 °C.
- wzrasta powyżej 5°C, urządzenie grzewcze zostaje wyłączone, lecz kontrola temperatury pokojowej pozostaje aktywna.

4 Obsługa

4.1 Struktura obsługi

4.1.1 Poziom dostępu dla użytkownika

Poziom dostępu dla użytkownika zawiera ważne informacje i umożliwia dokonywanie ustawień niewymagających wiedzy fachowej. Poprzez strukturę menu można przejść do wartości nastawczych lub informacji tylko do odczytu.

4.1.2 Poziom dostępu dla instalatora

Poprzez poziom dostępu dla instalatora, instalator może wprowadzać pozostałe parametry instalacji grzewczej. Ustawienia mogą być dokonywane wyłącznie przez osoby dysponujące specjalistyczną wiedzą. Z tego powodu poziom ten jest chroniony kodem.

4 Obsługa

4.1.3 Prezentacja struktury menu

Struktura menu regulatora składa się z trzech poziomów. Są to dwa poziomy wyboru i jeden poziom ustawień. Z ekranu podstawowego można przejść do poziomu wyboru 1, a stamtąd do wyższego lub niższego poziomu w strukturze menu. Z najniższego poziomu wyboru można przejść do poziomu ustawień.

4.1.4 Ekran podstawowy

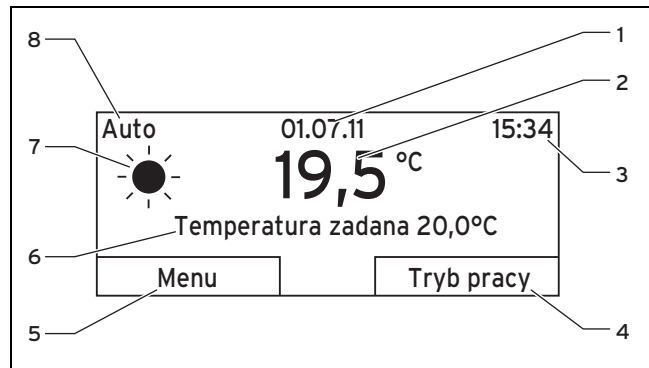

- | | |
|---------------------------------|--|
| 1 Data | 4 Aktualna funkcja prawego przycisku wyboru (przycisk kontekstowy) |
| 2 Aktualna temperatura pokojowa | 5 Aktualna funkcja lewego przycisku wyboru (przycisk kontekstowy) |
| 3 Godzina | |

- | | |
|--|-----------------------------------|
| 6 Temperatura zadana | 8 Ustawiony tryb pracy ogrzewania |
| 7 Symbol trybu ogrzewania w trybie pracy Auto | |

Ekran podstawowy jest normalnym stanem wyświetlacza. Na ekranie podstawowym widoczne są aktualne ustawienia i wartości instalacji grzewczej. Podczas dokonywania ustawień na regulatorze, widok na wyświetlaczu przełącza się z ekranu podstawowego na widok nowego ustawienia.

Ekran podstawowy pojawia się, gdy

- zostanie naciśnięty lewy przycisk wyboru, aby wyjść z poziomu wyboru 1.
- gdy regulator nie jest obsługiwany przez ponad 5 minut.

4.1.4.1 Symbole trybu ogrzewania w trybie pracy Auto

Symbol	Znaczenie
	Tryb ogrzewania w ustawionym przedziale czasowym (tryb dzienny)
	Tryb ogrzewania poza ustawionym przedziałem czasowym (tryb nocny)

4.1.4.2 Przyciski kontekstowe

Oba przyciski wyboru mają funkcję kontekstową. Aktualne funkcje przycisków są wyświetlane w dolnym wierszu wyświetlacza. W zależności od poziomu wyboru wybranego w strukturze menu, dla wybranej pozycji lub wartości

- aktualna funkcja lewego przycisku wyboru może być różna.
- aktualna funkcja prawego przycisku wyboru może być różna.

Np. po naciśnięciu lewego przycisku wyboru, aktualna funkcja lewego przycisku wyboru przełącza się z **Menu** na **Powrót**.

4.1.4.3 Menu

Po naciśnięciu lewego przycisku wyboru **Menu** można przejść z ekranu podstawowego do poziomu wyboru 1 w strukturze menu.

4.1.4.4 Tryb pracy

Po naciśnięciu prawego przycisku wyboru **Tryb pracy** można przejść bezpośrednio z ekranu podstawowego do ustawień w punkcie **Tryb pracy**. W ten sposób można szybko zmienić Tryb pracy (→ Strona 17) dla **OBIEGU 1**.

4.1.4.5 Temperatura zadana

W zależności od trybu pracy, temperatura zadana może być niewidoczna na ekranie podstawowym wyświetlacza. Jest tak np. w przypadku **Trybu letniego**. Ponieważ w **Trybie letnim** ogrzewanie nie działa i obieg grzewczy jest wyłączony, nie ma też temperatury zadanej.

4.1.5 Poziomy wyboru

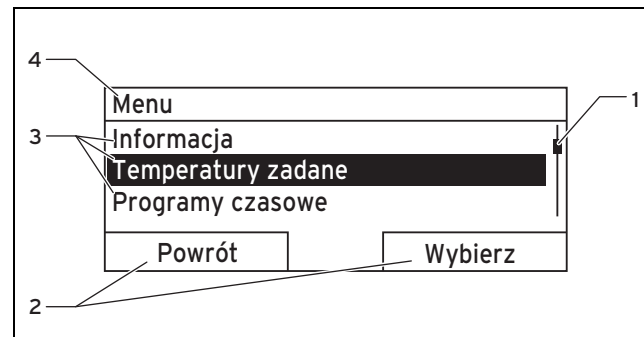

- | | |
|--|---|
| 1 Pasek przewijania | 3 Pozycje poziomu wyboru |
| 2 Aktualne funkcje lewego i
prawego przycisku wyboru
(przyciski kontekstowe) | 4 Aktualna funkcja lub po-
ziom wyboru |

Poprzez poziomy wyboru można przejść do poziomu ustawień, w którym można dokonywać ustawień lub je odczytywać.

4 Obsługa

4.1.6 Poziom ustawień

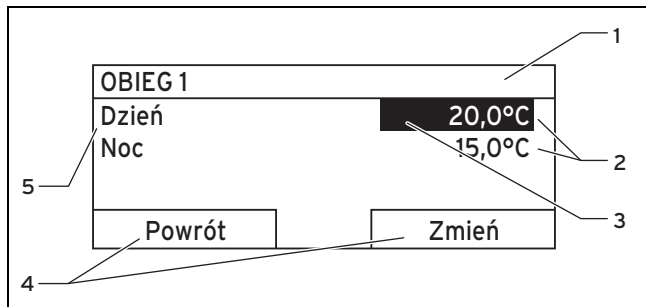

- | | |
|-----------------------------------|--|
| 1 Aktualny poziom wyboru | 4 Aktualne funkcje lewego i
prawego przycisku wyboru
(przyciski kontekstowe) |
| 2 Wartości | 5 Poziom ustawień |
| 3 Zaznaczenie (aktualny
wybór) | |

W poziomie ustawień można wybrać wartości, które można odczytywać lub zmieniać.

4.2 Zasada obsługi

Regulator można obsługiwać dwoma przyciskami wyboru i pokrętką (→ Strona 8).

Zaznaczenie poziomu wyboru, poziomu ustawień lub wartości jest sygnalizowane na wyświetlaczu poprzez biały tekst na czarnym tle. Migająca i zaznaczona wartość może być zmieniana.

Jeżeli regulator nie jest obsługiwany przez ponad 5 minut, na wyświetlaczu pojawia się ekran podstawowy.

4.2.1 Obsługa w ekranie podstawowym

W ekranie podstawowym można bezpośrednio zmieniać wartość **Temperatura zadana dzienna** dla aktualnego dnia, obracając pokrętką.

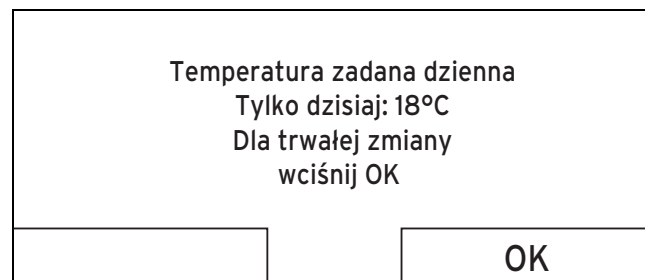

Na wyświetlaczu pojawia się pytanie, czy **Temperatura zadana dzienna** ma zostać zmieniona dla danego dnia lub na stałe.

4.2.1.1 Zmiana Temperatury zadanej dziennej tylko dla bieżącego dnia

- ▶ Obrócić pokrętkę, aby ustawić temperaturę zadaną.
 - ◁ Wyświetlacz po 12 sekundach wraca do ekranu podstawowego. Ustawiona temperatura zadana obowiązuje tylko do końca aktywnego przedziału czasowego w bieżącym dniu.

4.2.1.2 Zmiana Temperatura zadana dzienna na stałe

1. Obrócić pokrętkę, aby ustawić temperaturę zadaną.
2. Nacisnąć prawy przycisk wyboru **OK**.
 - ◁ Ekran przełącza się na ekran podstawowy. Zmiana Temperatura zadana dzienna została przejęta na stałe.

4.2.2 Przykład obsługi: zmiana daty



1. Jeżeli ekran nie wskazuje ekranu podstawowego, nacisnąć lewy przycisk wyboru **Powrót**, aż na ekranie pojawi się ekran podstawowy.
2. Nacisnąć lewy przycisk wyboru **Menu**.
 - ◁ Regulator jest teraz w poziomie wyboru 1. Lewy przycisk wyboru ma teraz funkcję **Powrót** (do wyższego poziomu wyboru), a prawy przycisk wyboru funkcję **Wybierz** (do następnego niższego poziomu wyboru).

4 Obsługa

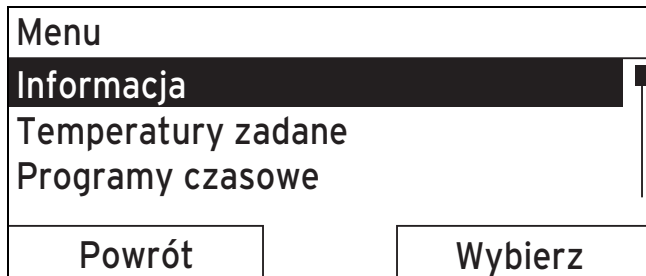

3. Obrócić pokrętkę, aż zaznaczy się pozycja **Nastawy podstawowe**.

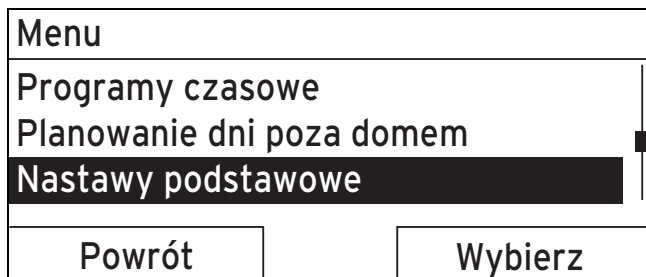

4. Nacisnąć prawy przycisk wyboru **Wybierz**.
- ◁ Regulator jest teraz na poziomie wyboru 2.

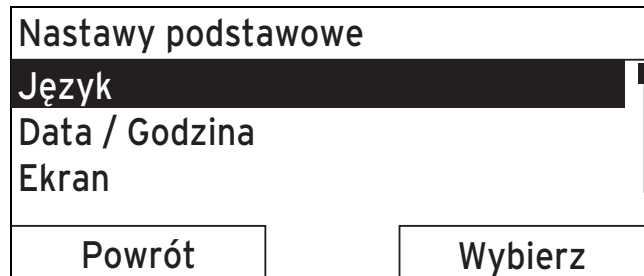

5. Obracać pokrętkę, aż będzie zaznaczona pozycja **Data/Godzina**.

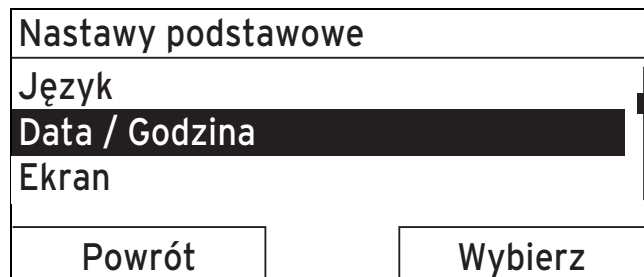

6. Nacisnąć prawy przycisk wyboru **Wybierz**.
- ◁ Regulator jest teraz w poziomie ustawień **Data**. Wartość dla dnia jest zaznaczona. Lewy przycisk wyboru ma teraz funkcję **Powrót** (do wyższego poziomu wyboru), a prawy przycisk wyboru funkcję **Zmień** (wartość).

Data / Godzina	
Data	13.03.11
Godzina	08:15
Czas letni	wyłącz
Powrót	Zmień

7. Nacisnąc prawy przycisk wyboru **Zmień**.
- ◁ Wartość zaznaczona miga i można ją teraz zmienić, obracając pokrętelem.
 - ◁ Lewy przycisk wyboru ma teraz funkcję **Przerwij**, a prawy przycisk wyboru funkcję **OK** (potwierdzenie zmiany).

Data / Godzina	
Data	13.03.11
Godzina	08:15
Czas letni	wyłącz
Przerwij	OK

8. Obrócić pokrętkę, aby zmienić wartość.

Data / Godzina	
Data	14.03.11
Godzina	08:15
Czas letni	wyłącz
Przerwij	OK

9. Nacisnąc prawy przycisk wyboru **OK**, aby potwierdzić zmianę.
- ◁ W regulatorze została zapisana zmieniona data.

Data / Godzina	
Data	14.03.11
Godzina	08:15
Czas letni	wyłącz
Powrót	Zmień

10. Jeżeli migająca zaznaczona wartość jest prawidłowa, nacisnąć ponownie prawy przycisk wyboru **OK**.
- ◁ Lewy przycisk wyboru ma teraz funkcję **Powrót**.
11. Nacisnąc wielokrotnie lewy przycisk wyboru **Powrót**, aby przejść z powrotem do następnego wyższego poziomu

4 Obsługa

wyboru oraz przejść z poziomu wyboru 1 do ekranu podstawowego.

4.3 Przegląd ustawień i informacji dostępnych do odczytu

4.3.1 Przegląd trybów pracy

Aktywny tryb pracy znajduje się na górze po lewej stronie ekranu podstawowego.

Za pomocą prawego przycisku wyboru można przejść bezpośrednio z ekranu podstawowego do ustawień pod **Tryb pracy**.

Po aktywacji specjalnego trybu pracy, na ekranie wskazywany jest specjalny tryb pracy.

Tryb pracy	Ustawienie	Nastawy fabryczne	Ustawienie
Aktualny tryb pracy			
Auto	Tryb automatyczny	aktywny	
Lato	Tryb letni	nieaktywny	
Dzień	Tryb dzienny	nieaktywny	
Noc	Tryb obniżenia	nieaktywny	
System wyłączony	System wyłączony (ochrona przed zamrażaniem aktywna)	nieaktywny	
Specjalny tryb pracy			
1 x ładowanie zasobnika	aktywny, nieaktywny	nieaktywny	
Party	aktywny, nieaktywny	nieaktywny	
1 dzień poza domem	aktywny, nieaktywny	nieaktywny	

4 Obsługa

4.3.2 Przegląd poziomów obsługi

Poziom ustawień	Wartości		Jednostka	Skok, Wybierz	Nastawy fabryczne	Ustawienie
	min.	maks.				
Informacja → Stan systemu →						
System						
Stan	aktualna wartość					
Ciśnienie wody	aktualna wartość		bar			
Ciepła woda	aktualna wartość			wyłączona, włączona		
OBIEG 1						
Temp. dzienna	aktualna wartość		°C	0,5	20	
	5	30				
Temp. nocna	aktualna wartość		°C	0,5	15	
	5	30				
Auto dzień do	aktualna wartość		godz.:min			
Poza domem od	aktualna wartość		dd.mm.rr			
Poza domem do	aktualna wartość		dd.mm.rr			
Informacja → Dane kontaktowe →						
Firma Numer telefonu	aktualne wartości					
Informacja → Numer seryjny →						
Numer urządzenia	Wartość stała					

Poziom ustawień	Wartości		Jednostka	Skok, Wybierz	Nastawy fabryczne	Ustawienie
	min.	maks.				
Temperatury zadane → OBIEG 1 →						
Dzień	5	30	°C	0,5	20	
Noc					15	
Temperatury zadane → Ciepła woda →						
Ciepła woda	35	70	°C	1	60	
Programy czasowe → OBIEG 1 →						
Poszczególne dni i ich grupy				poniedz., wtorek, środa, czwarte, piątek, sobota, niedz. i poniedz. - piątek, sobota - niedz., poniedz. - niedz.	poniedz - piątek: 06:00-22:00 sobota: 07:30-23:30 niedz.: 07:30-22:00	
Przedział czasowy 1: Początek - Koniec	00:00	24:00	godz.:min	10 min		
Przedział czasowy 2: Początek - Koniec						
Przedział czasowy 3: Początek - Koniec						
Programy czasowe → Ciepła woda (obieg) →						

4 Obsługa

Poziom ustawień	Wartości		Jednostka	Skok, Wybierz	Nastawy fabryczne	Ustawienie
	min.	maks.				
Poszczególne dni i ich grupy				poniedz., wtorek, środa, czwartek, piątek, sobota, niedz. i poniedz. - piątek, sobota - niedz., poniedz. - niedz.	poniedz. - piątek: 05:30-22:00 sobota: 07:00-23:30 niedz.: 07:00-22:00	
Przedział czasowy 1: Początek - Koniec Przedział czasowy 2: Początek - Koniec Przedział czasowy 3: Początek - Koniec	00:00	24:00	godz.:min	10 min		
Planowanie dni poza domem →						
Początek	01.01.00	31.12.99	dd.mm.rr	Dzień.miesiąc.rok	01.01.10	
Koniec	01.01.00	31.12.99	dd.mm.rr	Dzień.miesiąc.rok	01.01.10	
Temperatura	Ochrona przed zamrożeniem lub 5	30	°C	0,5	Ochrona przed zamrożeniem	
Nastawy podstawowe → Język →						
				Język do wyboru	Niemiecki	
Nastawy podstawowe → Data/Godzina →						

Poziom ustawień	Wartości		Jednostka	Skok, Wybierz	Nastawy fabryczne	Ustawienie
	min.	maks.				
Data	01.01.00	31.12.99	dd.mm.rr	Dzień.miesiąc.rok	01.01.10	
Godzina	00:00	24:00	godz.:min	10 min	00:00	
Czas letni				wyłącz, auto	wyłącz.	
Nastawy podstawowe → Ekran →						
Kontrast ekranu	01	15		1	8	
Nastawy podstawowe → Korekta →						
Temp. pokojowa	-3,0	3,0	K	0,5	0,0	
Nastawy podstawowe → Ustaw nazwę obiegu grzewczego →						
OBIEG 1	1	10	Litera, cyfra	A - Z, 0 - 9, spacja	OBIEG 1	
Nastawy podstawowe → Nastawy fabryczne (przywróć) →						
Programy czasowe				Tak, Nie	Nie	
Wszystko				Tak, Nie	Nie	
Poziom instalatora →						
Wprowadź kod	000	999		1	000	

5 Funkcje obsługowe i wskazujące

5 Funkcje obsługowe i wskazujące

Ścieżka podana na początku opisu funkcji informuje, w jaki sposób można przejść do tej funkcji w strukturze menu.

Funkcje obsługowe i wskazujące można ustawiać bezpośrednio za pomocą lewego przycisku wyboru **Menu**.

5.1 Informacje

5.1.1 Odczyt stanu systemu

Menu → **Informacja** → **Stan systemu**

- W pozycji **Stan systemu** można odczytywać listę aktualnych wartości systemu: Stan, Ciśnienie wody, Przygotowanie ciepłej wody oraz aktualne wartości dla **OBIEG 1**.

W pozycji **Stan systemu** znajdują się ponadto informacje:

- na temat aktywnego przedziału czasowego (**Auto - dzień do**),
- odnośnie wyjątków w programach czasowych, które zostały ustawione ew. za pomocą funkcji **Dni poza domem**.

Tylko temperatury zadane dla **Temperatury dziennej** i **Temperatury nocnej** mogą być ustawiane bezpośrednio w pozycji **Stan systemu**. Wszystkie inne wartości można nastawiać w innych miejscach struktury menu, zgodnie z opisem w następujących rozdziałach.

5.1.2 Odczyt listy komunikatów stanu

Menu → **Informacja** → **Stan systemu** → **Stan**

- Jeżeli nie jest konieczny przegląd oraz nie wystąpiła żadna usterka, w pozycji **Stan** widnieje wartość **OK**. Jeżeli jest niezbędny przegląd lub wystąpiła usterka, w pozycji **Stan** widnieje wartość **Nie OK**. Prawy przycisk wyboru w tym wypadku ma funkcję **Pokaż**. Po naciśnięciu prawego przycisku wyboru **Pokaż**, na wyświetlaczu pojawia się lista komunikatów stanu.

5.1.3 Odczytywanie danych kontaktowych instalatora

Menu → **Informacja** → **Dane kontaktowe**

- Jeżeli instalator podczas montażu wpisał nazwę swojej firmy oraz numer telefonu, można odczytać te dane w pozycji **Dane kontaktowe**.

5.1.4 Odczyt numeru seryjnego i numeru katalogowego

Menu → **Informacja** → **Numer seryjny**

- W pozycji **Numer seryjny** znajduje się numer seryjny regulatora, który w razie potrzeby należy podać instalatorowi. Numer katalogowy to drugi wiersz numeru seryjnego.

5.2 Ustawienia

5.2.1 Ustawianie temperatur zadanych

Za pomocą tej funkcji można ustawić zadane temperatury dla **OBIEGU 1** i przygotowania ciepłej wody użytkowej.

5.2.1.1 Obieg grzewczy



Ostrożnie!

Niebezpieczeństwo uszkodzenia spowodowanego zamarznięciem!

Jeżeli w pomieszczeniach jest za chłodno, może to spowodować uszkodzenia budynku oraz instalacji grzewczej.

- ▶ W przypadku dłuższej nieobecności w okresie mrozów należy zadbać, aby instalacja grzewcza działała i aby była zapewniona była wystarczająca ochrona przed zamarzaniem.

Menu → Temperatury zadane → OBIEG 1

- Można ustawić dwie różne temperatury zadane dla obiegu grzewczego:
- Temperatura zadana **Dzień** to temperatura, która ma panować w pomieszczeniach w ciągu dnia lub wtedy, gdy mieszkańcy przebywają w domu (Tryb dzienny).

- Temperatura zadana **Noc** to temperatura, która ma panować w pomieszczeniach w nocy lub wtedy, gdy mieszkańcy przebywają poza domem (Tryb nocny).

5.2.1.2 Przygotowanie ciepłej wody użytkowej



Niebezpieczeństwo!

Gorąca woda - ryzyko poparzenia!

W miejscach poboru gorącej wody przy zadanej temperaturze powyżej 60 °C istnieje niebezpieczeństwo poparzenia. Małe dzieci oraz osoby w starszym wieku są narażone na niebezpieczeństwo już przy niższej temperaturze.

- ▶ Należy dobrać taką temperaturę, aby nikomu nie groziło niebezpieczeństwo.

Menu → Temperatury zadane → Ciepła woda (obieg)

- Z funkcji i możliwości regulatora dotyczących przygotowania ciepłej wody użytkowej można korzystać wyłącznie, jeżeli do instalacji grzewczej podłączony jest zasobnik ciepłej wody użytkowej.

Dla obiegu ciepłej wody użytkowej można ustawić temperaturę zadaną **Ciepła woda (obieg)**.

5 Funkcje obsługowe i wskazujące

5.2.2 Ustawianie programów czasowych

5.2.2.1 Prezentacja przedziałów czasowych dla jednego dnia

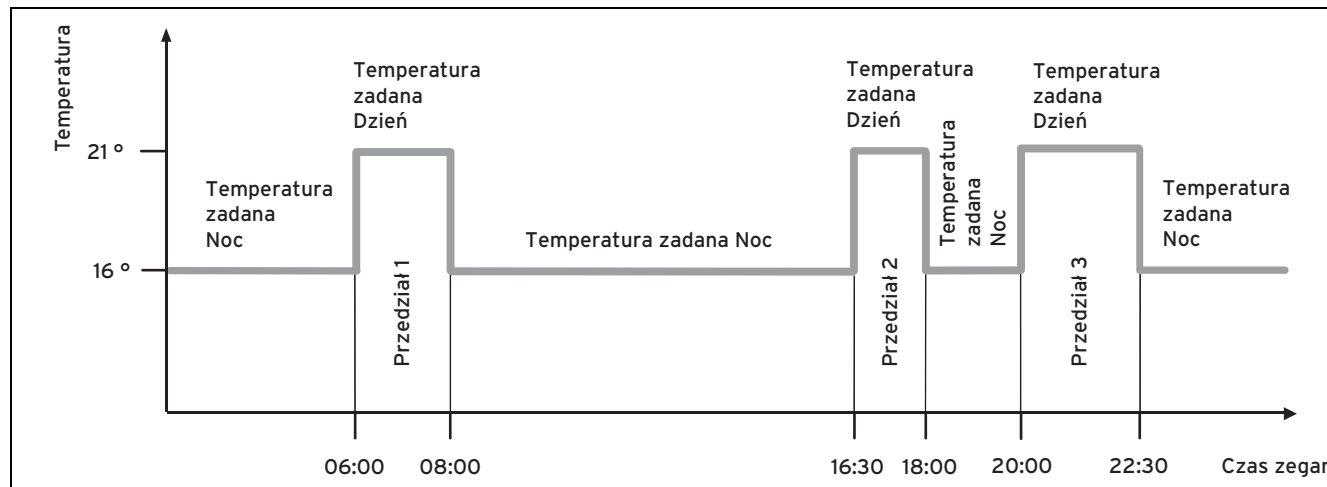

Za pomocą funkcji **Programy czasowe** można ustawiać przedziały czasowe dla obiegu grzewczego i przygotowywania ciepłej wody użytkowej.

Jeżeli nie zostały ustawione żadne przedziały czasowe, to regulator wykorzystuje przedziały czasowe ustawione fabrycznie.

5.2.2.2 Ustawianie przedziałów czasowych dla dni i ich grup

Dla każdego dnia i grupy dni można ustawić do trzech przedziałów czasowych.

Przedziały czasowe ustawione dla dnia mają pierwszeństwo przed przedziałami czasowymi ustawionymi dla grupy dni.

Temperatura zadana **Dzień**: 21 °C

Temperatura zadana **Noc**: 16 °C

Przedział 1: 06.00 - 08.00

Przedział 2: 16.30 - 18.00

Przedział 3: 20.00 - 22.30

W danym przedziale czasowym, regulator utrzymuje temperaturę pokojową zgodną z ustawioną temperaturą zadaną

Dzień (tryb dzienny).

Poza przedziałem czasowym, regulator utrzymuje temperaturę pokojową zgodną z ustawioną temperaturą zadaną **Noc** (tryb nocny).

Poniedziałek

Przedział 1: 06.00 - 07.30

Sobota

Przedział 1: 07.30 - 10.00

Przedział 2: 12.00 - 23.30

Poniedziałek - Piątek

Przedział 1: 06.30 - 08.00

Przedział 2: 12.00 - 13.00

Przedział 3: 17.00 - 22.00

Sobota - Niedziela

Przedział 1: 08.00 - 22.00

5.2.2.3 Szybkie ustawianie programów czasowych

Jeżeli np. tylko dla jednego dnia roboczego w tygodniu trzeba ustawić inny przedział czasowy, to należy najpierw ustawić czasy dla całej grupy **Poniedziałek - Piątek**. Następnie należy ustawić inny przedział czasowy dla określonego dnia roboczego.

5 Funkcje obsługowe i wskazujące

5.2.2.4 Wyświetlanie i zmiana odbiegających czasów w grupie dni

Poniedziałek-Niedziela	
Przedział 1:	!! : !! - !! : !!
Przedział 2:	!! : !! - !! : !!
Przedział 3:	!! : !! - !! : !!
Powrót	
Wybierz	

Jeżeli na ekranie zostanie wyświetlona grupa dni, a dla jednego dnia z tej grupy zostanie ustawiony inny przedział czasowy, to ekran zaszybuje różniące się przedziały czasowe dla grupy dni znakami !! .

Pojedyncze dni różne od ustawionego programu Pn.-N.	
Powrót	OK

Po naciśnięciu prawego przycisku wyboru **Wybierz**, na ekranie pojawia się komunikat informujący o różniącym się przedziale czasowym. Nie ma potrzeby ujednolicenia dni.

Ustawione czasy dla grupy dni oznaczonej ! można wyświetlić na ekranie prawym przyciskiem wyboru **OK** i zmienić.

5.2.2.5 Dla obiegu grzewczego

Menu → Programy czasowe → OBIEG 1

- Programy czasowe są aktywne tylko w trybie pracy **Tryb automatyczny** (→ Strona 30). We wszystkich ustawionych przedziałach czasowych obowiązuje temperatura zadana ustawiona w funkcji **Temperatury zadane**. W przedziale czasowym, regulator przestawia się na tryb dzienny, a obieg grzewczy podgrzewa pomieszczenia do temperatury zadanej **Dzień**. Poza przedziałem czasowym, regulator przestawia się na tryb nocny, a obieg grzewczy podgrzewa pomieszczenia do temperatury zadanej **Noc**.

Przedział czasowy obiegu grzewczego należy ustawić w taki sposób, aby każdy przedział czasowy:

- rozpoczynał się ok. 30 minut przed czasem, w którym pomieszczenia mają być nagrzane do temperatury zadanej **Dzień**.
- kończył się ok. 30 minut przed czasem, w którym pomieszczenia mają ostygnąć do temperatury zadanej **Noc**.

5.2.2.6 Dla przygotowania ciepłej wody użytkowej

Menu → Programy czasowe → Ciepła woda (obieg)

- Z funkcji i możliwości regulatora dotyczących przygotowania ciepłej wody użytkowej można korzystać wyłącznie, jeżeli do instalacji grzewczej podłączony jest zasobnik ciepłej wody użytkowej.

Programy czasowe dla przygotowywania ciepłej wody użytkowej są aktywne tylko w trybie pracy **Tryb automatyczny** i **Tryb letni**.

W każdym ustawionym przedziale czasowym obowiązuje temperatura zadana **Ciepła woda (obieg)**, która została ustawiona w funkcji **Temperatury zadane**. Jeżeli w przedziale czasowym temperatura zasobnika jest niższa o 5 °C od temperatury zadanej **Ciepła woda (obieg)**, zasobnik ciepłej wody użytkowej zostaje podgrzany do temperatury zadanej **Ciepła woda (obieg)**. Na końcu przedziału czasowego, regulator wyłącza przygotowanie ciepłej wody użytkowej, dopóki nie rozpocznie się następnym przedział czasowy.

Przedział czasowy dla przygotowywania ciepłej wody użytkowej należy ustawić w taki sposób, aby każdy przedział czasowy:

- zaczyna się ok. 30 minut przed czasem, w którym woda w zasobniku ciepłej wody użytkowej ma zostać podgrzana do temperatury zadanej **Ciepła woda (obieg)**.
- kończył się ok. 30 minut przed godziną, o której nie będzie już potrzebna ciepła woda.

5.2.3 Planowanie dni poza domem

Menu → Planowanie dni poza domem → OBIEG 1

- Za pomocą tej funkcji można ustawić temperaturę, która ma być utrzymywana podczas dni poza domem, podając datę początkową i końcową. Nie ma wtedy potrzeby zmiany przedziału czasowego, w którym np. ustawiono brak obniżenia temperatury zadanej w ciągu dnia.

Ochrona przed zamarzaniem jest aktywna.

Dopóki aktywna jest funkcja **Planowanie dni poza domem**, ma ona pierwszeństwo przed ustawionym trybem pracy. Po upływie ustawionego przedziału czasowego, lub w przypadku wcześniejszego anulowania funkcji, instalacja grzewcza znów działa zgodnie z wcześniej ustawionym trybem pracy.

5 Funkcje obsługowe i wskazujące

5.2.4 Wybór języka



Wskazówka

Podczas montażu, instalator ustawia żądany język. Wszystkie funkcje są wyświetlane w wybranym języku.

Menu → Nastawy podstawowe → Język

- Jeżeli np. język używany technika jest inny, niż nastawiony w regulatorze, można zmienić język za pomocą tej funkcji.



Ostrożnie!

Wybranie niewłaściwego języka może spowodować, że nie będzie można obsługiwać regulatora.

W przypadku wybrania niezrozumiałego języka mogą Państwo nie być w stanie zrozumieć tekstów na wyświetlaczu i obsługiwać regulatora.

- ▶ Należy wybrać język zrozumiały dla użytkownika.

Jeżeli mimo to tekst na wyświetlaczu pojawi się w niezrozumiałym języku, należy ustawić inny język.

5.2.4.1 Ustawianie wybranego języka

1. Naciskać wielokrotnie lewy przycisk wyboru, aż pojawi się ekran podstawowy.
2. Nacisnąć jeszcze raz lewy przycisk wyboru.
3. Obracać pokrętkę tak długo w prawo, aż pojawi się linia przerywana.
4. Obracać pokrętkę w lewo, aż zostanie zaznaczona druga pozycja na liście powyżej linii przerywanej.
5. Nacisnąć dwukrotnie prawy przycisk wyboru.
6. Obracać pokrętkę (w lewo lub w prawo), aż pojawi się zrozumiały język.
7. Nacisnąć prawy przycisk wyboru.

5.2.5 Nastawianie daty

Menu → Nastawy podstawowe → Data/Godzina → Data

- Za pomocą tej funkcji można nastawić aktualną datę. Wszystkie funkcje regulatora zawierające datę, odnoszą się do nastawionej daty.

5.2.6 Nastawianie godziny

Menu → Nastawy podstawowe → Data/Godzina → Godzina

- Za pomocą tej funkcji można nastawić aktualną godzinę. Wszystkie funkcje regulatora zawierające godzinę odnoszą się do nastawionej godziny.

5.2.7 Przełączenie na czas letni

Menu → **Nastawy podstawowe** → **Data/Godzina** → **Czas letni**

- Za pomocą tej funkcji można wybrać, czy regulator automatycznie przestawi się na czas letni, czy też przełączenie na czas letni będzie odbywało się ręcznie.
- **Auto**: regulator przełącza się automatycznie na czas letni.
- **Wyłącz.**: trzeba będzie przełączyć ręcznie na czas letni.



Wskazówka

Czas letni to czas letni środkowoeuropejski: początek = ostatnia niedziela marca, koniec = ostatnia niedziela października.

5.2.8 Zmiana kontrastu wyświetlacza

Menu → **Nastawy podstawowe** → **Wyświetlacz** → **Kontrast ekranu**

- Kontrast wyświetlacza można dostosować do jasności otoczenia, aby wskazania wyświetlacza były dobrze widoczne.

5.2.9 Nastawianie korekty temperatury pokojowej

Menu → **Nastawy podstawowe** → **Przesunięcie** → **Temp. pokojowa**

- Regulator ma wbudowany termometr służący do pomiaru temperatury pokojowej. Jeżeli w tym samym pomieszczeniu posiadają Państwo jeszcze jeden termometr, to może okazać się, że wskazywana przez nie temperatura różni się o stałą wartość.

Przykład

Termometr ścienny pokazuje stale temperaturę wyższą o jeden stopień od tej wyświetlanej przez regulator. Za pomocą funkcji **Temp. pokojowa** można skompensować odchylenie temperatury wskazywanej przez regulator, wprowadzając wartość korekcyjną +1 K (1 K odpowiada 1 °C). K (kelwin) to jednostka różnicy temperatur. Wprowadzenie wartości korekcyjnej ma wpływ na regulację temperatury pokojowej.

5.2.10 Zmiana nazw obiegu

Menu → **Nastawy podstawowe** → **Zmiana nazw obiegu**

- Można dowolnie zmienić ustawioną fabrycznie nazwę obiegu grzewczego. Długość nazwy jest ograniczona do 10 znaków.

5.2.11 Przywracanie nastaw fabrycznych

Można przywrócić nastawy fabryczne dla funkcji **Programy czasowe** lub **Wszystko**.

Menu → **Nastawy podstawowe** → **Nastawy fabryczne** → **Programy czasowe**

5 Funkcje obsługowe i wskazujące

- Za pomocą opcji **Programy czasowe** można przywrócić nastawy fabryczne wszystkich ustawień dokonanych w funkcji **Programy czasowe**. Wszystkie inne ustawienia obejmujące również czas, np. **Data / Godzina**, pozostają bez zmian.

Podczas gdy w regulatorze ustawienia programów czasowych przywracane są do nastaw fabrycznych, na wyświetlaczu pojawia się tekst **Wprowadzić**. Następnie na wyświetlaczu pojawia się ekran podstawowy.



Ostrożnie!

Ryzyko zakłóceń działania!

Funkcja **Wszystko** przywraca nastawy fabryczne wszystkich ustawień, również tych ustawionych przez instalatora. Możliwe, że instalacja grzewcza nie będzie wtedy działać prawidłowo.

- ▶ Resetowanie wszystkich ustawień należy powierzyć instalatorowi.

Menu → **Nastawy podstawowe** → **Nastawy fabryczne** → **Wszystko**

- Podczas przywracania nastaw fabrycznych przez regulator, na wyświetlaczu pojawia się tekst **Wprowadzić**. Następnie na wyświetlaczu pojawia się asystent instalacji, który może być obsługiwany wyłącznie przez instalatora.

5.2.12 Poziom instalatora

Poziom instalatora jest zastrzeżony tylko dla instalatorów i jest chroniony przez kod dostępu. Na tym poziomie, instalator może dokonać niezbędnych ustawień.

5.3 Tryby pracy

Tryb pracy można ustawiać bezpośrednio za pomocą przycisku wyboru **Tryb pracy**.

Ścieżka podana na początku opisu trybu informuje, w jaki sposób można przejść do tego trybu w strukturze menu.

5.3.1 Tryby pracy obiegu grzewczego

5.3.1.1 Tryb automatyczny

Tryb pracy → **Tryb automatyczny**

- Tryb automatyczny reguluje obieg grzewczy według ustalonej temperatury zadanej oraz ustawionych przedziałów czasowych.

W danym przedziale czasowym, regulator utrzymuje temperaturę pokojową zgodną z ustawioną temperaturą zadaną **Dzień** (tryb dzienny).

Poza przedziałem czasowym, regulator utrzymuje temperaturę pokojową zgodną z ustawioną temperaturą zadaną **Noc** (tryb nocny).

5.3.1.2 Tryb letni

Tryb pracy → Tryb letni

- Funkcja ogrzewania dla obiegu grzewczego jest wyłączona, a funkcja ochrony przed zamarzaniem jest aktywna.

Przygotowanie ciepłej wody użytkowej jest regulowane przez regulator zgodnie z ustawionymi przedziałami czasowymi.

5.3.1.3 Tryb dzienny

Tryb pracy → Tryb dzienny

- **Tryb dzienny** dostosowuje obieg grzewczy do ustawionej temperatury zadanej **Dzień**, bez uwzględniania przedziałów czasowych.

5.3.1.4 Tryb nocny

Tryb pracy → Tryb nocny

- **Tryb nocny** dostosowuje obieg grzewczy do ustawionej temperatury zadanej **Noc**, bez uwzględniania przedziałów czasowych.

5.3.1.5 System wyłączony

Tryb pracy → System wyłączony (ochrona przed zamarzaniem aktywna)

- Funkcja ogrzewania jest wyłączona. Funkcja ochrony przed zamarzaniem jest aktywna.

5.3.2 Tryby pracy dla przygotowania ciepłej wody użytkowej

Tryb pracy służący do przygotowania ciepłej wody użytkowej odpowiada trybowi pracy ustawionemu dla obiegu grzewczego. Nie można ustawić innego trybu pracy.

5.3.2.1 Tryb automatyczny

Tryb automatyczny reguluje obieg grzewczy według ustawionej temperatury zadanej **Ciepła woda (obieg)** oraz ustawionych przedziałów czasowych. W funkcji **Programy czasowe** ustawiono przedział czasowy dla przygotowania ciepłej wody użytkowej. Jeżeli nie zostały ustawione żadne przedziały czasowe, to regulator wykorzystuje dla przygotowania ciepłej wody użytkowej przedziały czasowe ustawione fabrycznie.

W czasie trwania przedziału czasowego, funkcja przygotowania ciepłej wody użytkowej utrzymuje zadaną temperaturę ciepłej wody użytkowej w zasobniku. Poza przedziałem czasowym, funkcja przygotowania ciepłej wody użytkowej jest wyłączona.

5 Funkcje obsługowe i wskazujące

5.3.2.2 Tryb letni

Tryb letni reguluje obieg grzewczy według ustawionej temperatury zadanej **Ciepła woda (obieg)** oraz ustawionych przedziałów czasowych. W funkcji **Programy czasowe** ustawiono przedział czasowy dla przygotowania ciepłej wody użytkowej. Jeżeli nie zostały ustawione żadne przedziały czasowe, to regulator wykorzystuje dla przygotowania ciepłej wody użytkowej przedziały czasowe ustawione fabrycznie.

W czasie trwania przedziału czasowego, funkcja przygotowania ciepłej wody użytkowej utrzymuje zadaną temperaturę ciepłej wody użytkowej w zasobniku. Poza przedziałem czasowym, funkcja przygotowania ciepłej wody użytkowej jest wyłączona.

5.3.2.3 Tryb dzienny

Tryb dzienny reguluje przygotowanie ciepłej wody według ustawionej temperatury zadanej **Ciepła woda (obieg)**, bez uwzględniania przedziałów czasowych.

5.3.2.4 Tryb nocny

Funkcja przygotowania ciepłej wody użytkowej jest wyłączona i funkcja ochrony przed zamarzaniem jest aktywna.

5.3.2.5 System wyłącz.

Funkcja przygotowania ciepłej wody użytkowej jest wyłączona i funkcja ochrony przed zamarzaniem jest aktywna.

5.4 Specjalne tryby pracy

Specjalne tryby pracy można dezaktywować w każdym trybie pracy za pomocą prawego przycisku wyboru **Tryb pracy**.

Ścieżka podana na początku opisu funkcji informuje, w jaki sposób można przejść do tego specjalnego trybu pracy w strukturze menu.

5.4.1 1 x ładowanie zasobnika

Tryb pracy → 1 x ładowanie zasobnika

- Jeżeli wyłączono przygotowanie ciepłej wody użytkowej, a mimo to potrzebna jest ciepła woda poza przedziałem czasowym, to można aktywować specjalny tryb pracy **1 x ładowanie zasobnika**. Specjalny tryb pracy podgrzewa jednorazowo wodę w zasobniku ciepłej wody użytkowej, aż zostanie osiągnięta ustawiona temperatura zadana **Ciepła woda (obieg)**, lub aż specjalny tryb pracy zostanie wcześniej wyłączony przez użytkownika. Następnie instalacja grzewcza działa znów zgodnie z ustawionym trybem pracy.

5.4.2 Party

Tryb pracy → Party

- Aby tymczasowo włączyć obieg grzewczy i przygotowanie ciepłej wody użytkowej, np. podczas przyjęcia, należy aktywować specjalny tryb pracy **Party**.

W ten sposób przez określony czas nie ma potrzeby dokonywania zmian w ustawieniach instalacji grzewczej. Specjalny tryb pracy steruje temperaturą pokojową zgodnie z ustawioną temperaturą zadaną **Dzień** oraz zgodnie z ustawionymi przedziałami czasowymi.

Gdy na wyświetlaczu pojawia się **Party aktywne**, można ustawić temperaturę zadaną **Dzień** dla obiegu grzewczego za pomocą pokrętki.

Specjalny tryb pracy jest dezaktywowany, gdy nadejdzie następny przedział czasowy, lub jeżeli specjalny tryb pracy zostanie wcześniej przerwany. Następnie instalacja grzewcza działa znów zgodnie z ustawionym trybem pracy.

5.4.3 1 dzień poza domem

Tryb pracy → 1 dzień poza domem

- Przed jednodniowym wyjazdem, np. na wycieczkę, należy aktywować specjalny tryb pracy **1 dzień poza domem**. Nie ma potrzeby zmiany ustawionego przedziału czasowego, który np. podnosi temperaturę pokojową w ciągu dnia. Specjalny tryb pracy obniża temperaturę pokojową do temperatury zadanej **Noc**.

Przygotowanie ciepłej wody użytkowej jest wyłączone, a ochrona przed zamarzaniem jest aktywna.

Gdy na wyświetlaczu pojawia się **1 dzień poza domem - aktywne**, można ustawić temperaturę zadaną **Noc** dla obiegu grzewczego za pomocą pokrętki.

Specjalny tryb pracy dezaktywuje się automatycznie o godzinie 24:00. Można też wcześniej dezaktywować ten tryb pracy. Następnie instalacja grzewcza działa znów zgodnie z ustawionym trybem pracy.

5.5 Komunikaty

5.5.1 Komunikat o przeglądzie

Jeżeli potrzebny jest przegląd, to regulator wskazuje komunikat ostrzegawczy na ekranie.



Ostrożnie!

Ryzyko uszkodzenia instalacji grzewczej wskutek niewykonania przeglądu!

Komunikat informuje, że niezbędny jest przegląd instalacji grzewczej przez instalatora. Zignorowanie komunikatu ostrzegawczego może spowodować straty materialne lub awarię instalacji grzewczej.

- ▶ Gdy regulator sygnalizuje komunikat o przeglądzie, należy powiadomić instalatora.
-

5 Funkcje obsługowe i wskazujące



Mogą pojawić się następujące komunikaty o przeglądzie:

- **Przegląd urządzenia grzew. 1**
- **Przegląd** (instalacja grzewcza)

5.5.2 Komunikat usterki

W przypadku wystąpienia usterki w instalacji grzewczej, jest ona sygnalizowana na ekranie regulatora.



Ostrożnie!

Ryzyko uszkodzenia instalacji grzewczej wskutek nieusunięcia usterki!

Komunikat usterki informuje, że niezbędne jest usunięcie błędu lub naprawa instalacji grzewczej przez instalatora. Zignorowanie komunikatu usterki może spowodować straty materialne lub awarię instalacji grzewczej.

- ▶ Gdy regulator sygnalizuje komunikat usterki, należy powiadomić instalatora.

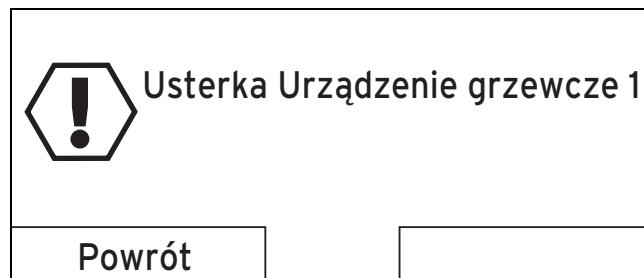

Jeżeli na regulatorze zamiast ekranu podstawowego pojawia się komunikat usterki i naciśnięty zostanie lewy przycisk **Powrót**, na ekranie pojawia się znów ekran podstawowy.

Aktualne komunikaty usterek można odczytać również w punkcie **Menu** → **Informacja** → **Stan systemu** → **Stan**. Gdy tylko pojawi się komunikat usterki instalacji grzewczej, poziom ustawień **Stan** wskazuje wartość **nie OK**. Prawy przycisk wyboru w tym wypadku ma funkcję **Pokaż**.

6 Przegląd i usuwanie usterek

6.1 Czyszczenie regulatora

1. Oczyszczyć obudowę regulatora wilgotną szmatką.
2. Nie używać środków ściernych lub czyszczących, mogących uszkodzić elementy obsługowe lub wyświetlacz.

6.2 Rozpoznawanie i usuwanie awarii

Usterka	Przyczyna	Sposób usunięcia usterki
Brak wskazania na wyświetlaczu	Usterka urządzenia	<ul style="list-style-type: none"> – Wyłączyć wyłącznik sieciowy urządzenia grzewczego na ok. 1 minutę, a następnie włączyć – Jeżeli usterka występuje nadal, powiadomić instalatora
Po obróceniu pokrętki wskazanie nie zmienia się		
Po naciśnięciu przycisków wyboru, wskazanie nie zmienia się		

7 Zakończenie eksploatacji

7.1 Wymiana regulatora

Przed wymianą regulatora instalacji grzewczej, należy wyłączyć instalację grzewczą.

Zlecić wykonanie tych prac instalatorowi.

7.2 Recykling i usuwanie urządzeń

Regulator i jego opakowanie transportowe składają się w przeważającej części z surowców nadających się do ponownego przetworzenia.

Urządzenie



Jeżeli dane urządzenie Vaillant jest oznaczone tym znakiem, po zakończeniu użytkowania nie wolno wyrzucać go razem z odpadami domowymi.

- ▶ W takim wypadku należy zadbać, aby to urządzenie Vaillant oraz ewentualne wyposażenie po zakończeniu użytkowania zostało usunięte w sposób prawidłowy.

Ponieważ to urządzenie Vaillant podlega Ustawie o wprowadzaniu do obrotu, odbiorze i przyjaznej środowisku utylizacji urządzeń elektrycznych i elektronicznych (Ustawia o urządzeniach elektrycznych i elektronicznych - ElektroG), można je oddać bezpłatnie w samorządowych punktach zbiórki.

8 Gwarancja i obsługa klienta

Opakowanie

Utylizacją opakowania transportowego zajmuje się instalator, który instaluje urządzenie.

8 Gwarancja i obsługa klienta

8.1 Gwarancja

Warunki gwarancji fabrycznej firmy Vaillant są zawarte w karcie gwarancyjnej.

8.2 Serwis

W przypadku pytań dotyczących instalacji urządzenia lub spraw serwisowych, prosimy o kontakt z Infolinią Vaillant.

Infolinia: +48 801 80 44 44

9 Dane techniczne

9.1 Regulator

Oznaczenie	Wartość
Napięcie robocze U_{max}	24 V
Pobór prądu	< 50 mA

Oznaczenie	Wartość
Przekrój przewodów podłączeniowych	0,75 ... 1,5 mm ²
Stopień ochrony	IP 20
Klasa ochrony	III
Maksymalna dopuszczalna temperatura otoczenia	50 °C
Wysokość	97 mm
Szerokość	147 mm
Głębokość	50 mm

0020137740_01

Vaillant Saunier Duval Sp. z.o.o.

Al. Krakowska 106 ■ 02-256 Warszawa

Tel. +48 22 323 01 00 ■ Fax +48 22 323 01 13

Infolinia +48 801 80 44 44

vaillant@vaillant.pl ■ www.vaillant.pl

