

# ROZDZIELACZ SERII GMAx00



## OPIS PRODUKTU

Seria rozdzielaczy GMAx00 przeznaczona jest do grup pompowych DN25/32 i Flexi. Gama produktów obejmuje rozdzielacze do 2, 3, 4 i 5 obiegów ogrzewania, rozdzielacze ze zintegrowanym sprzęgłem hydraulicznym do 2 i 3 obiegów ogrzewania oraz sprzęgłem hydraulicznym do instalacji z kotłami wyposażonych w pompy do regulowania przepływu. Wszystkie rozdzielacze wyposażone są w wysokiej klasy obudowę izolacyjną, co zwiększa wydajność instalacji.

Rozdzielacze ze zintegrowanym sprzęgłem hydraulicznym mają dodatkowe przyłącze, które umożliwia podłączenie czujnika, grupy bezpieczeństwa itp. Wszystkie przyłącza są oznaczone kolorami dla łatwego i szybkiego podłączenia do instalacji i grup pompowych. Wszystkie produkty są dostarczane ze wspornikami do montowania na ścianie.

## NAJWAŻNIEJSZE ZALETY

- Przyłącza oznaczone kolorami
- Zintegrowane sprzęgło hydrauliczne
- Dodatkowe przyłącze
- Wysokiej klasy osłona termoizolacyjna
- Niski spadek ciśnienia

## OBSŁUGA I KONSERWACJA

W normalnych warunkach rozdzielacz nie wymaga żadnych czynności konserwacyjnych.

## PRZYKŁADOWE INSTALACJE

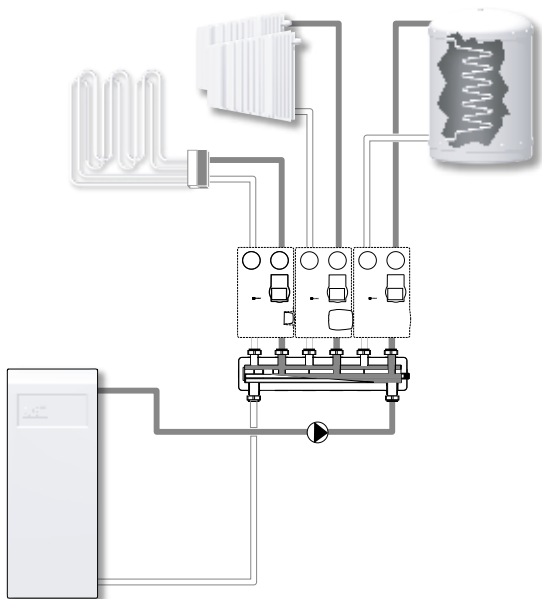

GMA411

GMA521

GMA531

do 1 jednostki, — rozdzielacz do 2 jednostek, — rozdzielacz do 3 jednostek, z zintegrowanym sprzęgłem hydraulicznym.



GMA421

GMA431

— rozdzielacz do 2 jednostek, — rozdzielacz do 3 jednostek, bez zintegrowanego sprzęgła hydraulicznego.



GMA441

GMA451

— rozdzielacz do 4 jednostek, — rozdzielacz do 5 jednostek, bez zintegrowanego sprzęgła hydraulicznego.

## DANE TECHNICZNE



Maks. ciśnienie statyczne: \_\_\_\_\_ PN 6  
 Temperatura medium: \_\_\_\_\_ maks. +110°C  
 \_\_\_\_\_ min. 0°C  
 Ciśnienie robocze: \_\_\_\_\_ 0,6 MPa (6 barów)  
 Standardowy odstęp wylotowy: \_\_\_\_\_ 125 mm  
 Natężenie przepływu: \_\_\_\_\_ patrz wykres

## Materiał:

Elementy stykające się z wodą: \_\_\_\_ czarna powlekana stal S235  
 Izolacja: \_\_\_\_\_ EPP  $\lambda$  0,036 W/mK

# ROZDZIELACZ SERII GMAx00

## SCHEMATY PRZEPIYU

Powrót  Zasilanie 

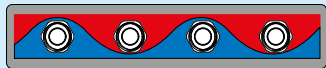
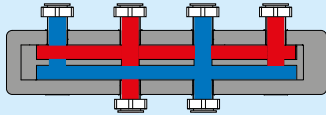

GMA421

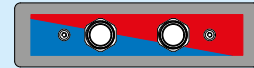
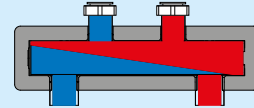

GMA411

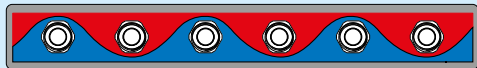
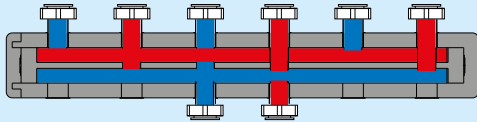

GMA431

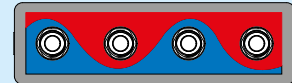
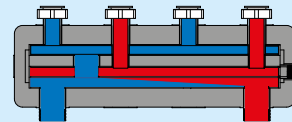

GMA521

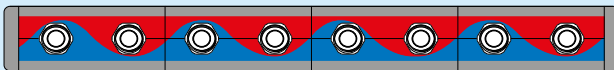
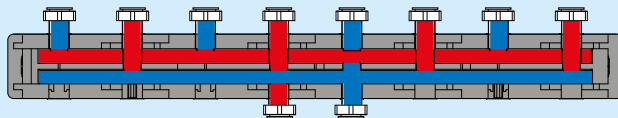

GMA441

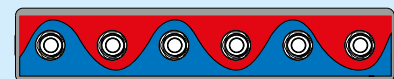
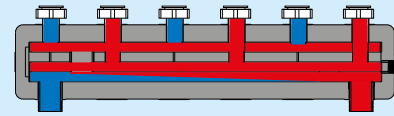

GMA531

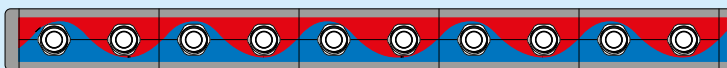
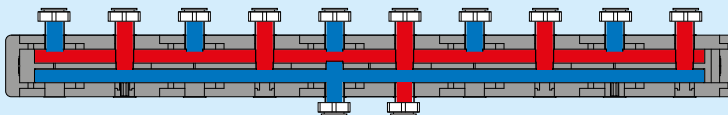

GMA451

# ROZDZIELACZ SERII GMAx00

## SERIA PRODUKTÓW

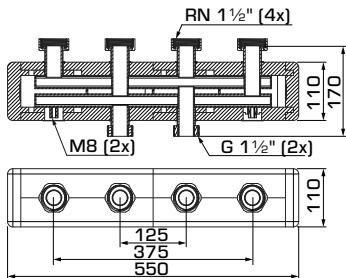

GMA421

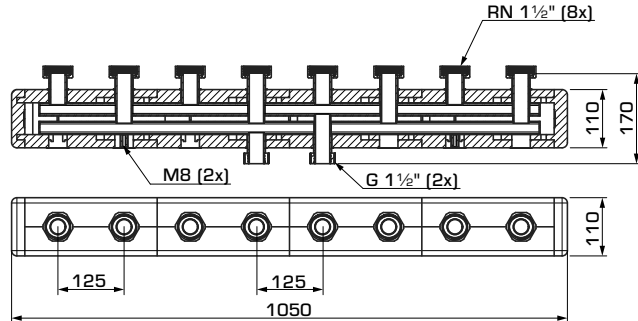

GMA441

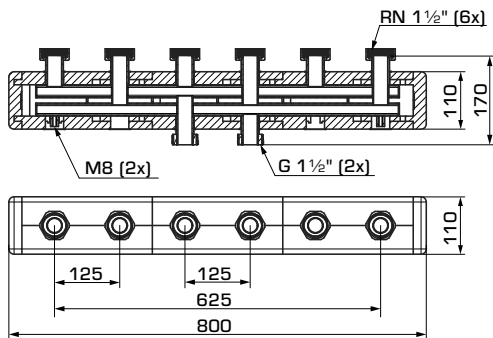

GMA431

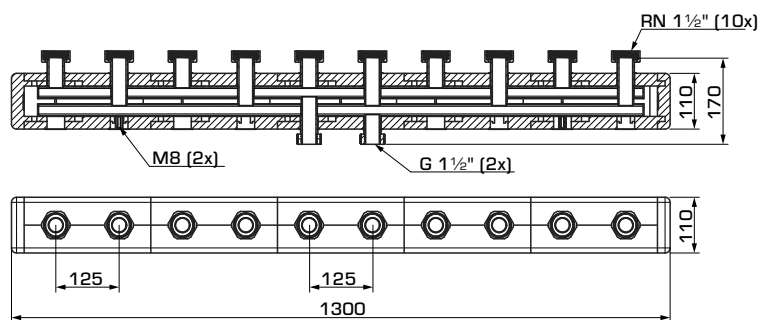

GMA451

### Rozdzielacze ESBE bez zintegrowanego sprzęgła hydraulicznego

Nr art.	Oznaczenie	Liczba grup pompowych	Przyłącza		Zintegrowane sprzęgło hydrauliczne	Masa [kg]	Uwaga
			Do instalacji	Od źródła ciepła			
66001200	GMA421	2	RN 1 1/2 cala	G 1 1/2 cala	Nie	5,3	
66001300	GMA431	3				7,2	
66001400	GMA441	4				1)	
66001500	GMA451	5				1)	

\* RN = nakrętka obrotowa

Uwaga 1) W przypadku produktów na zamówienie występuje dłuższy czas realizacji. Aby poznać czas dostawy i uzyskać więcej informacji, należy skontaktować się z naszym działem obsługi klienta.

# ROZDZIELACZ SERII GMAx00

## SERIA PRODUKTÓW

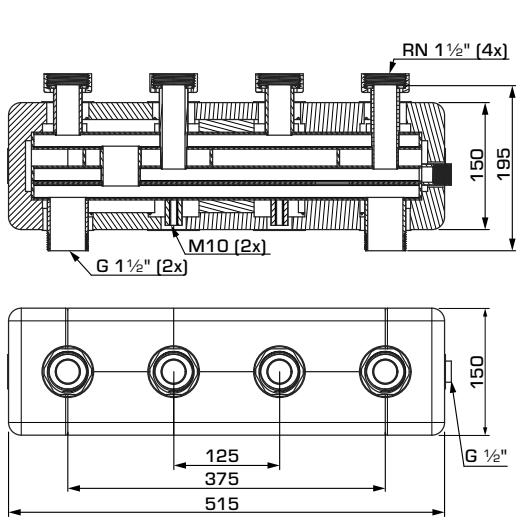

GMA521

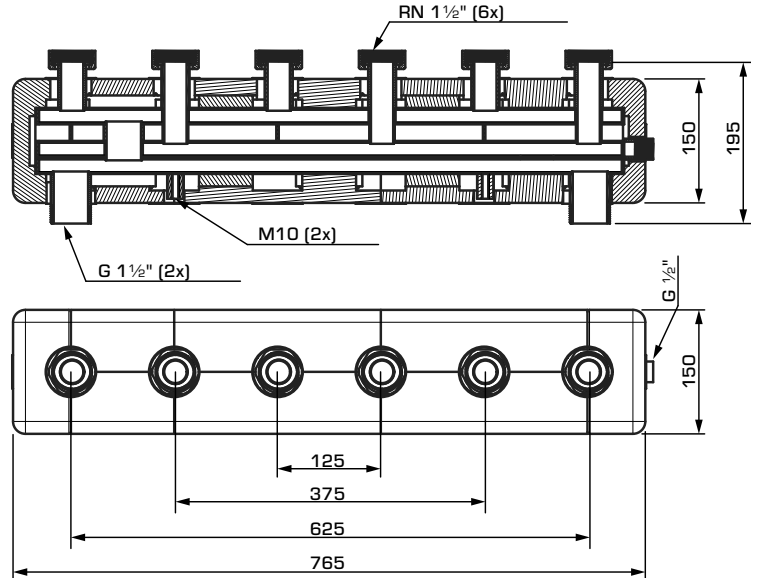

GMA531

### Rozdzielacze ESBE z zintegrowanym sprzęgłem hydraulicznym

Nr art.	Oznaczenie	Liczba grup pompowych	Przyłącza		Sprzęgło hydrauliczne	Masa [kg]	Uwaga
			Do instalacji	Od źródła ciepła			
66001600	GMA521	2	RN 1 1/2 cala	G 1 1/2 cala	Tak	8,2	
66001700	GMA531	3					

\* RN = nakrętka obrotowa

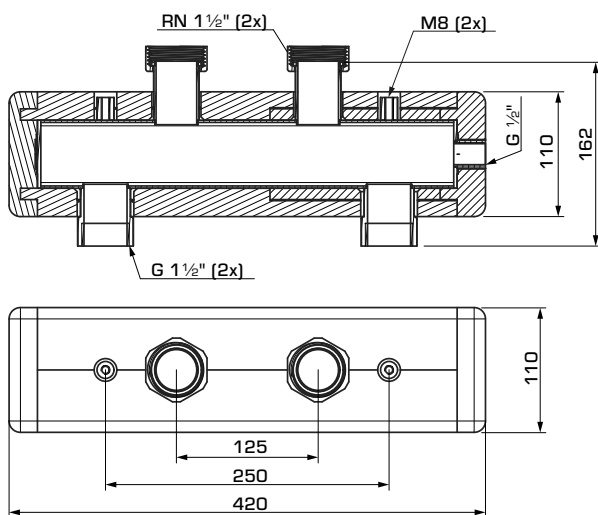

GMA411

### Rozdzielacz ESBE z zintegrowanym sprzęgłem hydraulicznym

Nr art.	Oznaczenie	Liczba grup pompowych	Przyłącza		Sprzęgło hydrauliczne	Masa [kg]	Uwaga
			Do instalacji	Od źródła ciepła			
66001100	GMA411	1	RN 1 1/2 cala	G 1 1/2 cala	Tak	4,3	

\* RN = nakrętka obrotowa

# ROZDZIELACZ SERII GMAx00

## WYMIAROWANIE

**GMA421, GMA431** – rozdzielacze bez zintegrowanego sprzęgła hydraulicznego.

Spadek ciśnienia  
[kPa]

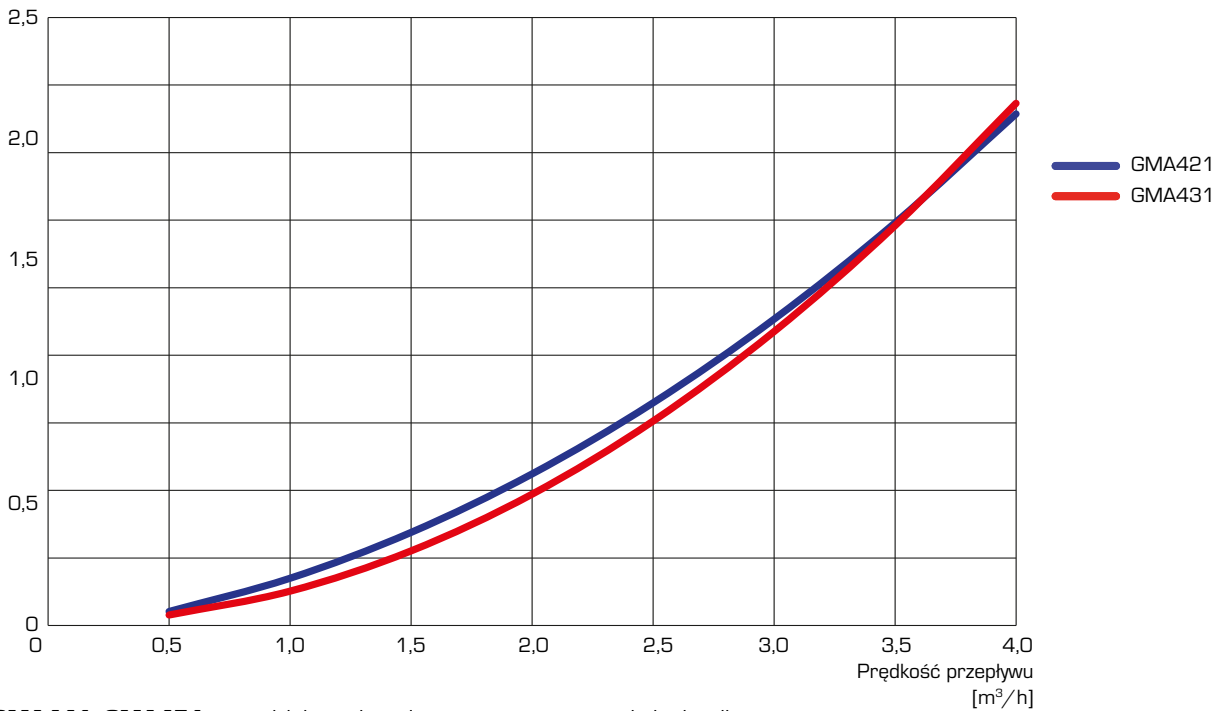

**GMA441, GMA451** – rozdzielacze bez zintegrowanego sprzęgła hydraulicznego.

Spadek ciśnienia  
[kPa]

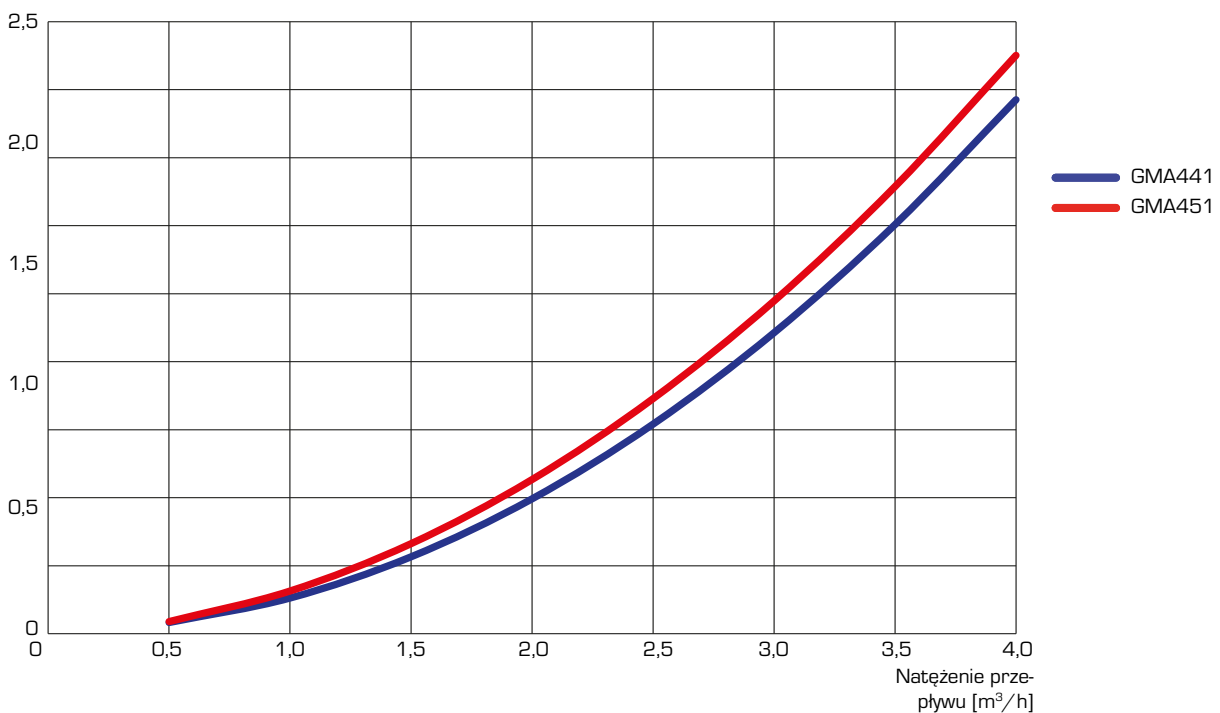

# ROZDZIELACZ SERII GMAx00

## WYMIAROWANIE

**GMA5X1** – rozdzielacze z zintegrowanym sprzęgłem hydraulicznym.

Spadek ciśnienia  
[kPa]

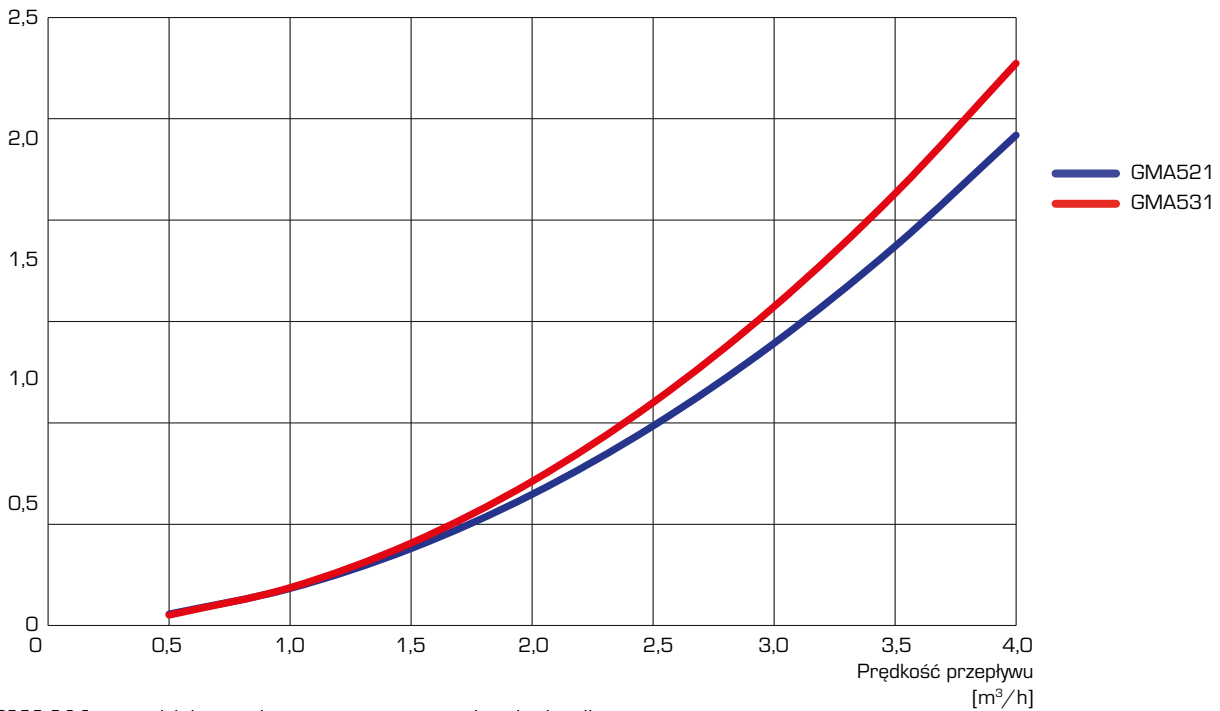

**GMA411** – rozdzielacz z zintegrowanym sprzęgłem hydraulicznym

Spadek ciśnienia  
[kPa]

