



Ver. 1
Data wydania: IX 2022

Skrócona instrukcja



Producent:
Engo Controls S.C.
43-200 Pszczyna
ul. Górnośląska 3E
Polska

Dystrybutor:
QL CONTROLS Sp z o.o. Sp. k.
43-262 Kobielice
ul. Rolna 4
Polska

www.engocontrols.com

Wprowadzenie

E901WIFI to bezprzewodowy regulator Wi-Fi, który umożliwia ekonomiczne i ekologiczne sterowanie każdym rodzajem ogrzewania. Obsługa regulatora jest bardzo prosta i pozwala dostosować cykl pracy ogrzewania do rytmu dnia użytkowników. Wbudowany moduł WiFi (w odbiorniku) umożliwia zdalną kontrolę systemu grzewczego za pomocą smartfona lub tabletu przy użyciu aplikacji ENGO Smart / TUYA Smart. Urządzenia są fabrycznie sparowane i przygotowane do pracy.

Zgodność produktu

Produkt jest zgodny z następującymi dyrektywami UE:
2014/53/EU, 2011/65/EU (9) 868.0 MHz - 868.6 MHz; <13dBm WiFi 2,4 GHz

Uwaga!

Niniejszy dokument stanowi skróconą instrukcję instalacji oraz obsługi produktu i wskazuje jego najważniejsze cechy oraz funkcje.

Bezpieczeństwo:

Używać zgodnie z regulacjami obowiązującymi w danym kraju oraz na terenie UE. Urządzenie należy używać zgodnie z przeznaczeniem, utrzymując je w suchym stanie. Produkt wyłącznie do użytku wewnątrz budynków. Przed rozpoczęciem prac instalacyjnych oraz przed użytkowaniem produktu, należy zapoznać się z całością instrukcji.

Instalacja:

Instalacja musi zostać przeprowadzona przez wykwalifikowaną osobę, posiadającą odpowiednie uprawnienia elektryczne, zgodnie z normami i przepisami obowiązującymi w danym kraju oraz na terenie UE. Producent nie ponosi odpowiedzialności za postępowanie niezgodne z instrukcją.

UWAGA:

Dla całej instalacji mogą występować dodatkowe wymagania ochrony, za których zachowanie odpowiada instalator.

Symbol kosza oznacza konieczność selektywnej zbiórki zużytego sprzętu elektrycznego i elektronicznego. Zużyty sprzęt nie może być traktowany jako odpad komunalny i winien być przekazany do podmiotu posiadającego odpowiednie uprawnienia administracyjne w zakresie zbierania ww. zużytego sprzętu. Kompletny zużyty sprzęt można również oddać sprzedawcy w chwili zakupu nowego sprzętu tego samego rodzaju, spełniającego tę samą funkcję w ilości nie większej niż ten zakupiony tzn. na zasadzie wymiany 1 : 1. W celu uzyskania dokładniejszych informacji na temat podmiotów profesjonalnie zbierających zużyty sprzęt elektryczny i elektroniczny należy skontaktować się z lokalnym urzędem miasta lub gminy. Pamiętaj! Właściwa selektywna zbiórka zużytego sprzętu elektrycznego i elektronicznego zapobiega negatywnym oddziaływaniom na środowisko. Przy sprzedaży, wymianie lub utylizacji urządzenia zalecamy zresetowanie lub usunięcie wszelkich danych w urządzeniu. Urządzenia, które były podłączone do Internetu powinny zostać usunięte z powiązanych i/lub zarejestrowanych kont internetowych i aplikacji mobilnych lub konta te powinny być zamknięte, aby mieć pewność, że dane urządzenia nie są już powiązane z danymi osobistymi. Obowiązkiem konsumenta jest usunięcie urządzenia, zamknięcie konta lub powiadomienie nas o zmianie właściciela w celu zaktualizowania lub usunięcia powiązań z kontami osobistymi.

Montaż ścienny regulatora

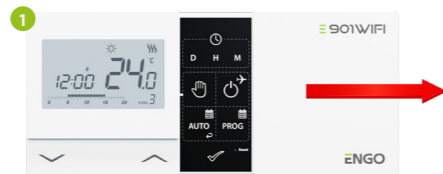

Zdejmij kłapkę regulatora zgodnie z rysunkiem. Jeżeli w środku są baterie, wyjmij je.



Użyj śrubokrętu, by wcisnąć plastikowe zaczepy, aż poczujesz opór i odchyl przednią część obudowy.



Oddziel przednią część od tylnej w kierunku pokazanym powyżej.

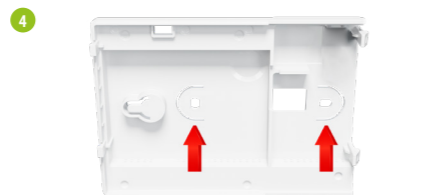

Następnie przytwierdź tylną obudowę do ściany, wykorzystując śruby montażowe dołączone w zestawie oraz przewidziane otwory (patrz na czerwone strzałki).



Wykorzystując zawiasy z lewej, złóż tylną i przednią obudowę ruchem jak na rysunku powyżej, aż się zatrzasną.

Schemat podłączenia dla regulatora E901WIFI

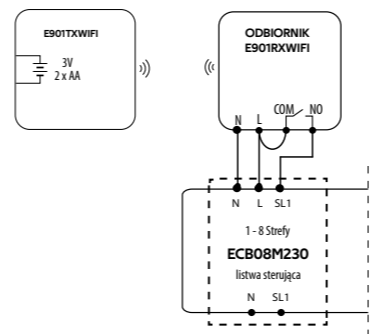
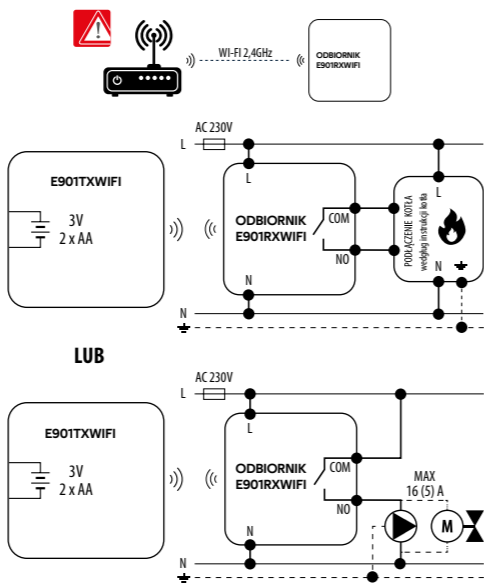

Odbiornik E901RXWIFI

Funkcje przełączników w odbiorniku:



Oznaczenia diod LED



LEWY PRZEŁĄCZNIK	
1.	ON - W trybie ręcznym - odbiornik włączony
2.	OFF - W trybie ręcznym - odbiornik wyłączony
PRAWY PRZEŁĄCZNIK	
3.	MANUAL - Odbiornik pracuje w trybie ręcznym (zgodnie ze wskazaniem przełącznika znajdującego się z lewej)
4.	AUTO - Odbiornik pracuje w trybie automatycznym (zgodnie ze wskazaniami regulatora)

Status odbiornika jest określany poprzez diody LED. Są to diody o kolorach:

- 1 - **czerwonym** (górną),
- **zielonym** (górną),
- **niebieskim** (górną),
- 2 - **pomarańczowym** (dolną).

Szczegółowe wyjaśnienie znaczenia diod znajdują się w tabeli poniżej:

	WYJAŚNIENIE
Dioda czerwona miga	Odbiornik i regulator są przygotowane do instalacji w aplikacji. Dioda zawsze miga na czerwono: - jeśli regulator nie został dodany do aplikacji - po uruchomieniu parametru "APP" -> YES (w ustawieniach instalatora) - po usunięciu regulatora z aplikacji (urządzenie automatycznie wchodzi w tryb parowania z aplikacją)
Dioda zielona świeci	Odbiornik jest połączony z routerem, który nie ma dostępu do internetu (pracuje w trybie offline).
Dioda zielona miga	Odbiornik utracił połączenie z routerem (router wyłączony).
Dioda niebieska świeci	Odbiornik jest połączony z routerem z dostępem do internetu (pracuje w trybie online).
Dioda niebieska miga	Odbiornik był sparowany, ale stracił łączność z regulatorem z powodu braku zasięgu lub wyczerpania baterii w regulatorze. Odbiornik zaczyna migać po ok. 15 minutach, gdy nie otrzyma sygnału z regulatora.
Dioda pomarańczowa świeci	Odbiornik w trybie AUTO (automatycznym) odebrał sygnał grzania / chłodzenia od regulatora lub odbiornik został uruchomiony w trybie ręcznym (lewy przełącznik ON, prawy przełącznik MANUAL).
Dioda pomarańczowa miga	Odbiornik jest w trybie parowania i szuka sygnału z regulatora (wówczas należy uruchomić parametru SYNC w regulatorze). Odbiornik był sparowany, ale stracił łączność z regulatorem z powodu braku zasięgu lub wyczerpania baterii w regulatorze. Odbiornik zaczyna migać po ok. 15 minutach, gdy nie otrzyma sygnału z regulatora.
Dioda pomarańczowa nie świeci	Odbiornik nie wysłał sygnału do grzania / chłodzenia.
Dioda różowa świeci	Rozpoczęty proces aktualizacji. Aby zwiększyć szansę na powodzenie aktualizacji - natychmiast po pojawieniu się różowej diody, kliknij dowolny przycisk na regulatorze, aby włączyć podświetlenie.

Opis ikon na wyświetlaczu

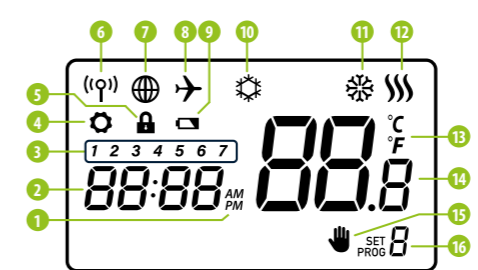

1. AM/PM
2. Zegar
3. Dzień tygodnia
4. Ustawienia
5. Blokada klawiszy
6. Wysyłanie sygnału (parowanie)
7. Połączenie z internetem
8. Tryb Wakacje
9. Wskaźnik słabej baterii
10. FROST (tryb przeciwzamrożeniowy)
11. Tryb pracy regulatora - chłodzenie
12. Tryb pracy regulatora - grzanie
13. Jednostka temperatury
14. Temperatura mierzona / zadana
15. Tymczasowe nadpisanie programu / tryb ręczny
16. Numer aktualnego programu

Funkcje przycisków

Przycisk	Funkcja
∨	Zmiana wartości parametru w dół
∧	Zmiana wartości parametru w górę
D	Ustaw dzień tygodnia
H	Ustaw godzinę
M	Ustaw minuty
☞	Tryb ręczny
⏻	Tryb OFF / Tryb Wakacje
AUTO	Tryb AUTO (praca wg harmonogramu) / Przycisk wstecz
PROG	Ustaw harmonogram / Wybierz program
✓	Potwierdź ustawienie
• Reset	Reboot regulatora, reset czasu

Ustawienie czasu i daty

W trybie pracy online - regulator odczytuje aktualny czas z aplikacji
W trybie pracy offline - aktywne są przyciski co umożliwia nastawę aktualnego czasu.

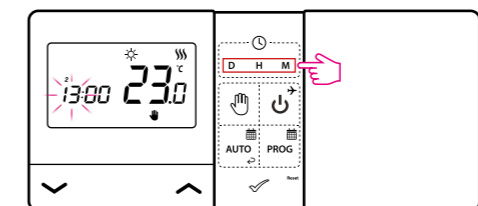

- D** - Naciskaj D, aby ustawić dzień tygodnia.
- H** - Naciskaj H, aby ustawić godzinę.
- M** - Naciskaj M, aby ustawić minuty.

Tryb ręczny - nastawy temperatur

W trybie ręcznym regulator utrzymuje stałą temperaturę zadaną, dopóki użytkownik ponownie jej nie zmieni lub nie przełączy na inny tryb pracy (np. tryb harmonogramu).

Nastawa temperatury dla trybu ręcznego

Naciśnij dowolny przycisk, aby podświetlić ekran, a następnie postępuj zgodnie z poniższymi krokami:

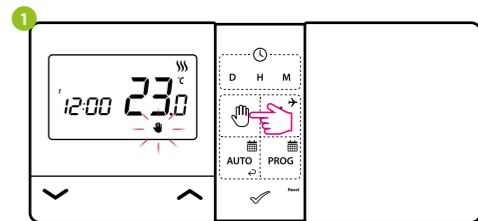

Naciśnij przycisk ☞, aby przejść w tryb ręczny. Na ekranie ma wyświetlać się ikona ręki.

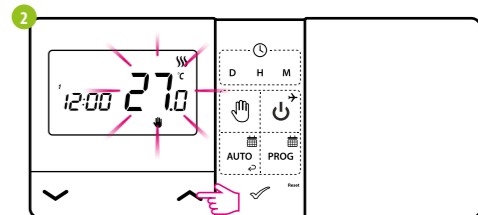

Następnie za pomocą klawiszy ∨ lub ∧ ustaw nową wartość temperatury zadanej.

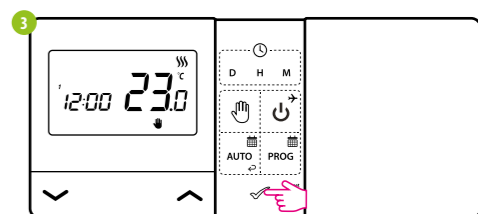

Wybór możesz zatwierdzić przyciskiem ✓ lub poczekać, aż regulator sam zatwierdzi Twój wybór i powróci do ekranu głównego.

Tryb OFF

Naciśnij dowolny przycisk, aby podświetlić ekran, a następnie postępuj zgodnie z poniższymi krokami:

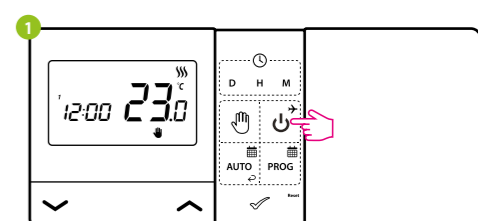

Naciśnij przycisk ⏻, aby przejść w tryb wyłączenia regulatora.

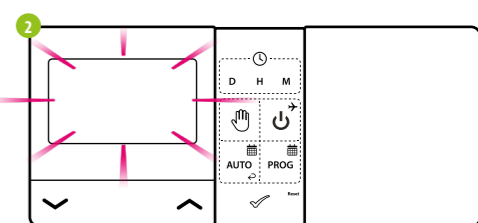

Ekran regulatora wygaśnie, a przekaźnik nie będzie wysyłał sygnału do grzania / chłodzenia do odbiornika.

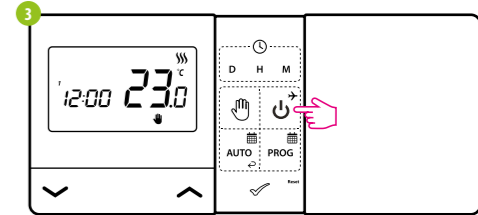

Aby wyjść z trybu wyłączenia, naciśnij ponownie przycisk ⏻. Regulator powróci do poprzedniego trybu pracy.

Instalacja regulatora E901WIFI w aplikacji

Upewnij się, że Twój router jest w bliskim zasięgu Twojego telefonu komórkowego. Sprawdź, czy masz połączenie z Internetem. Pozwoli to na skrócenie czasu parowania urządzenia. Używaj tylko sieci WIFI 2,4 GHz

KROK 1 - POBIERZ APLIKACJĘ ENGO SMART

Pobierz aplikację ENGO Smart z serwisu Google Play lub Apple App Store i zainstaluj na urządzeniu mobilnym.



KROK 2 - ZAREJESTRUJ NOWE KONTO

Aby zarejestrować nowe konto, postępuj zgodnie z krokami poniżej:

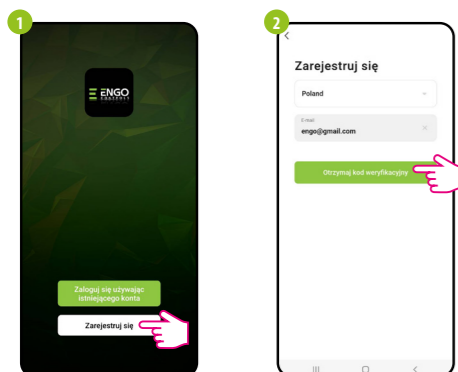

Kliknij „Zarejestruj się” w celu utworzenia nowego konta.

Podaj adres e-mail, na który zostanie wysłany kod weryfikacyjny.

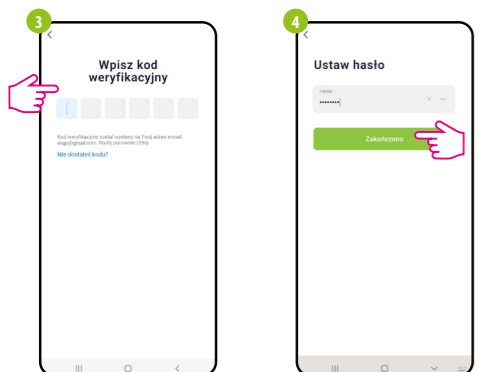

Wprowadź kod otrzymany w wiadomości email. Pamiętaj, że masz tylko 60 sekund na wpisanie kodu!

Następnie ustaw hasło logowania.

KROK 3 - PODŁĄCZ REGULATOR DO WI-FI

Po zainstalowaniu aplikacji i utworzeniu konta:

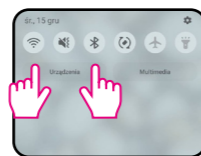

1. Włącz Wi-Fi i Bluetooth w urządzeniu mobilnym. Najlepiej połącz się z tą siecią Wi-Fi, do której chcesz przypisać regulator.

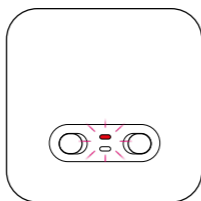

Podłącz odbiornik do zasilania. Przy pierwszym uruchomieniu czerwona dioda zacznie migać, co oznacza, że urządzenia są przygotowane do dodania do aplikacji. Przejdź do kroku 7 (dodawanie urządzeń w aplikacji).

Jeśli czerwona dioda na odbiorniku nie miga, kontynuuj wg poniższych kroków.

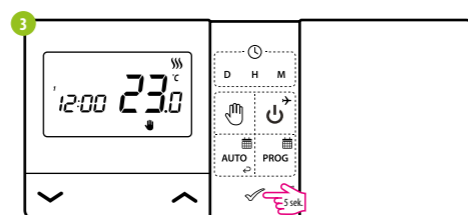

Przytrzymaj przycisk ✓ przez 5 sekund.

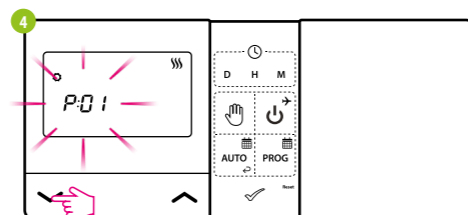

Użyj przycisków ▲ lub ▼, aby wybrać parameter dodawania do aplikacji - APP

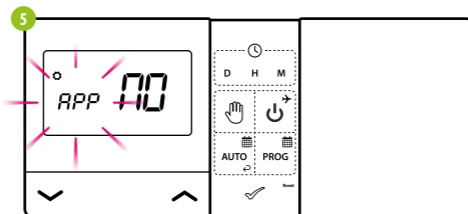

Wybór zatwierdź przyciskiem ✓.

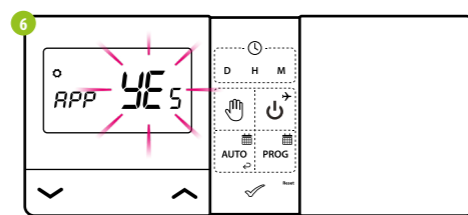

Za pomocą przycisków ▲ lub ▼ wybierz YES i uruchom proces dodawania do aplikacji potwierdzając przyciskiem ✓.



W aplikacji wybierz: „Dodaj urządzenie”.

Następnie wybierz: „Automatyczne skanowanie”.

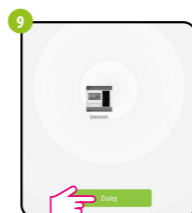

Po znalezieniu regulatora przejdź dalej.

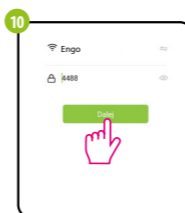

Wybierz sieć Wi-Fi, w której będzie działał regulator i wprowadź hasło tej sieci.



Zaczekaj, aż aplikacja skonfiguruje regulator z wybraną siecią Wi-Fi.



Nazwij urządzenie i kliknij „Zakończono”.

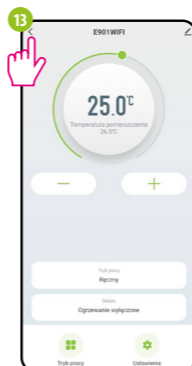

Regulator został zainstalowany i wyświetla główny interfejs...



...oraz jest widoczny w głównym menu aplikacji.

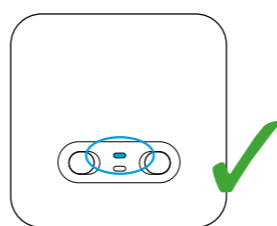

Gdy na odbiorniku niebieska dioda zacznie świecić światłem ciągłym, to urządzenie zostało prawidłowo dodane do aplikacji i jest połączone z Internetem.

Parowanie regulatora E901WIFI z odbiornikiem

UWAGA!
W ZESTAWIE E901WIFI REGULATOR JEST FABRYCZNIE SPAROWANY Z ODBIORNIKIEM!

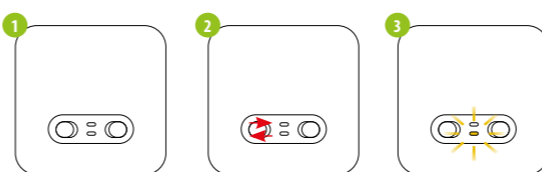

Jeżeli chcesz ponownie sparować urządzenia ze sobą i później je dodać do aplikacji, upewnij się, że odbiornik jest odłączony od zasilania, a przełączniki na nim ustawione są w pozycji AUTO oraz ON. Następnie podłącz odbiornik do zasilania i odczekaj kilka sekund. Szybkim ruchem przestaw górny przełącznik na pozycję OFF i z powrotem na pozycję ON. Pomarańczowa dolna dioda zacznie mrugać, co potwierdzi wejście odbiornika w tryb parowania z regulatorem.

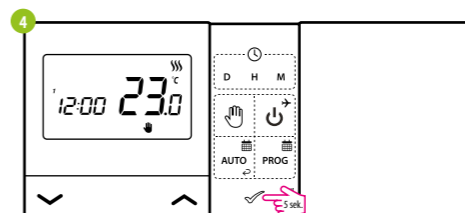

Przytrzymaj przycisk ✓ przez 5 sekund.

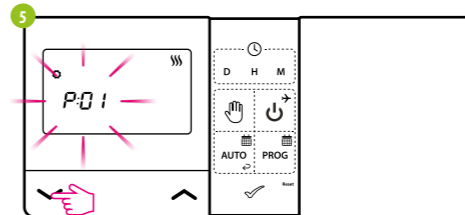

Użyj przycisków ▲ lub ▼, aby wybrać parameter synchronizacji odbiornika z regulatorem - SYNC.

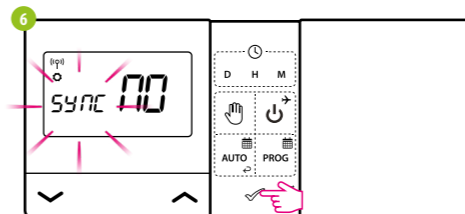

Wybór zatwierdź przyciskiem ✓.

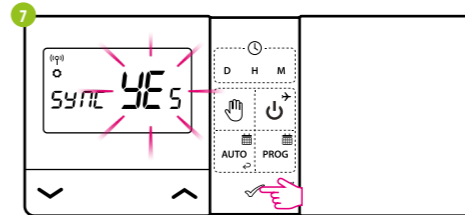

Za pomocą przycisków ▲ lub ▼ wybierz YES i uruchom proces parowania na nowej częstotliwości potwierdzając przyciskiem ✓.

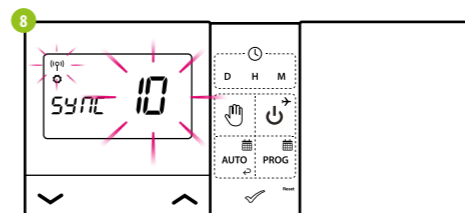

Regulator zaczął wysłać sygnał w celu znalezienia odbiornika (symbol migającej anteny) oraz rozpoczął odliczanie wstecz, sygnalizując cyfrą 10 (min). Proces parowania może trwać do 10 minut.

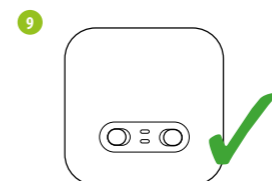

Pomarańczowa dioda odbiornika przestanie migać. Urządzenia zostały sparowane na nowej częstotliwości.

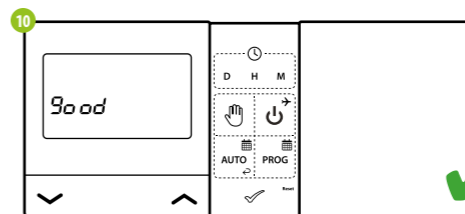

Na regulatorze pojawi się komunikat „good”, co oznacza, że urządzenia zostały ze sobą pomyslnie sparowane. Regulator powróci do menu serwisowego do kolejnego parametru APP (dodawanie do aplikacji). Możesz pominąć ten krok i przejść do ekranu głównego klikając kilka razy przycisk ✓.

UWAGA! Jeśli pomarańczowa dioda odbiornika nie przestała mrugać po upływie 10 minut, to należy powtórzyć proces parowania uwzględniając odległości pomiędzy urządzeniami, przeszkody oraz zakłócenia.

Tryb instalatora

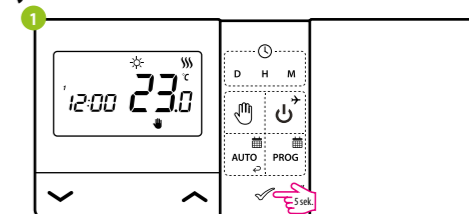

Aby wejść w tryb instalatora przytrzymaj przycisk ✓ przez 5 sekund.

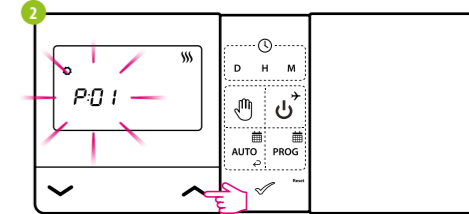

Poruszaj się między parametrami przy pomocy przycisków ▲ lub ▼. Wejdź w parameter za pomocą przycisku ✓. Edytuj parameter przy pomocy przycisków ▲ lub ▼. Potwierdź nową wartość parametru przyciskiem ✓.

Parametry serwisowe

Pxx	Funkcja	Wartość	Opis	Nastawa fabryczna
P01	Wybór Grzanie/ Chłodzenie	☀	Chłodzenie	☀
		☁	Grzanie	
P02	Metoda kontroli układu grzania/ chłodzenia	1	Histereza ±0,25°C	1
		2	Histereza ±0,5°C	
		3	Algorytm TPI dla ogrzewania podłogowego	
		4	Algorytm TPI dla ogrzewania grzejnikowego	
		5	Algorytm TPI dla ogrzewania elektrycznego	
P03	Korekta wyświetlanej temperatury	-3,5°C do +3,5°C	Jeżeli regulator wskazuje błędną temperaturę, można ją skorygować ±3,5°C	0°C
P04	Typ przełącznika	NO NC	Zwrotny typ przełącznika Rozwrotny typ przełącznika	NO
P05	Format zegara	24h	24-godzinny	24h
		12h	12-godzinny	
P06	Minimalna temperatura zadana	5°C - 34,5°C	Minimalna temperatura grzania/chłodzenia, która może zostać ustawiona	5°C
P07	Maksymalna temperatura zadana	5,5°C - 35°C	Maksymalna temperatura grzania/chłodzenia, która może zostać ustawiona	35°C
P08	Dźwięk klawiszy	NO	Wyłączony	YES
		YES	Włączony	
P09	Kod PIN	NO	Nieaktywny	NO
		PIN	Aktywny	
P10	Wymaganie kodu PIN do odblokowania klawiszy za każdym razem	NO	Funkcja nieaktywna	YES
		YES	Funkcja aktywna	
SYNC	Funkcja parowania z odbiornikiem	NO	Funkcja nieaktywna	NO
		YES	Funkcja aktywna	
APP	Funkcja parowania z aplikacją	NO	Funkcja nieaktywna	NO
		YES	Funkcja aktywna	
CLR	Powrót do ustawień fabrycznych	NO	Anuluj	NO
		YES	Reset fabryczny	

Dane techniczne

Zasilanie regulatora	2 x baterie AA
Zasilanie odbiornika	230 V AC 50 Hz
Max obciążenie odbiornika	16 (5) A
Sygnał wyjściowy odbiornika	Przełącznik beznapięciowy NO / COM
Zakres regulacji temperatury	5 - 35°C
Algorytm sterujący	TPI lub Histereza (±0,25°C lub ±0,5°C)
Komunikacja	Bezprzewodowa, 868 Mhz + WIFI 2,4 GHz
Wymiary [mm]	nadajnik: 150 x 84 x 22 odbiornik: 96 x 96 x 27