



Skrócona instrukcja



Ver. 1.0
Data wydania: II 2024
Soft:
Moduł główny v2.0.2
MCU v1.4.7

Producent:
Engo Controls S.C.
43-262 Kobielice
ul. Rolna 4
Polska

Dystrybutor:
QL CONTROLS Sp z o.o. Sp.k.
43-262 Kobielice
ul. Rolna 4
Polska

www.engocontrols.com

Zgodność Produktu

Produkt jest zgodny z następującymi dyrektywami UE: 2014/53/EU, 2011/65/EU (CF) 868.0 MHz - 868.6 MHz; <13dBm Wi-Fi 2,4 GHz

Uwaga!

Niniejszy dokument stanowi skróconą instrukcję instalacji oraz obsługi produktu i wskazuje jego najważniejsze cechy oraz funkcje.

Bezpieczeństwo:

Używać zgodnie z regulacjami obowiązującymi w danym kraju oraz na terenie UE. Urządzenie należy używać zgodnie z przeznaczeniem, utrzymując je w suchym stanie. Produkt wyłącznie do użytku wewnątrz budynków. Przed rozpoczęciem prac instalacyjnych oraz przed użytkowaniem produktu, należy zapoznać się z całością instrukcji.

Instalacja:

Instalacja musi zostać przeprowadzona przez wykwalifikowaną osobę, posiadającą odpowiednie uprawnienia elektryczne, zgodnie z normami i przepisami obowiązującymi w danym kraju oraz na terenie UE. Producent nie ponosi odpowiedzialności za postępowanie niezgodne z instrukcją.

Uwaga!

Dla całej instalacji mogą występować dodatkowe wymogi ochrony, za których zachowanie odpowiada instalator.

Montaż ścienny regulatora

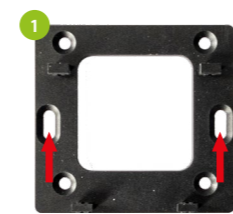

Przytwierdź płytkę montażową do ściany.



Włóż baterie do regulatora.



Zamocuj regulator na płytce montażowej.

Odbiornik E20iRXWIFI

Funkcje przełączników

LEWY PRZEŁĄCZNIK

- 1. ON - W trybie ręcznym - odbiornik włączony
- 2. OFF - W trybie ręcznym - odbiornik wyłączony

PRAWY PRZEŁĄCZNIK

- 3. MANUAL - Odbiornik pracuje w trybie ręcznym (zgodnie ze wskazaniem przełącznika znajdującego się z lewej)
- 4. AUTO - Odbiornik pracuje w trybie automatycznym (zgodnie ze wskazaniem regulatora)



Oznaczenia diod LED

Status odbiornika jest określany poprzez diody LED.

Są to diody o kolorach:

- 1 - **czernym** (górną),
- **zielonym** (górną),
- **niebieskim** (górną),
- **różowym** (górną)
- 2 - **pomarańczowym** (dolną).

Szczegółowe wyjaśnienie znaczenia diod:

| | WYJAŚNIENIE |
|--------------------------------------|--|
| Dioda czerwona miga | Odbiornik i regulator są przygotowane do instalacji w aplikacji. Dioda zawsze miga na czerwono: - zaraz po załączeniu odbiornika do zasilania, jeśli regulator nie został dodany do aplikacji; - po uruchomieniu w regulatorze parametru "APP" -> YES (w ustawieniach instalatora); - po usunięciu regulatora z aplikacji (urządzenie automatycznie wchodzi w tryb parowania z aplikacją). |
| Dioda czerwona świeci | Odbiornik i regulator nie zostały zainstalowane w aplikacji i pracują w trybie Offline. Upłynął czas 10 minut, podczas którego urządzenie było w trybie przygotowania do instalacji z aplikacją. |
| Dioda zielona świeci | Odbiornik jest połączony z routerem, który nie ma dostępu do internetu (pracuje w trybie offline). |
| Dioda zielona miga | Odbiornik utracił połączenie z routerem (router wyłączony). |
| Dioda niebieska świeci | Odbiornik jest połączony z routerem z dostępem do internetu (pracuje w trybie online). |
| Dioda niebieska miga | Odbiornik był sparowany, ale stracił łączność z regulatorem z powodu braku zasięgu lub wyczerpania baterii w regulatorze. Odbiornik zaczyna migać po ok. 15 minutach, gdy nie otrzyma sygnału z regulatora. |
| Dioda pomarańczowa świeci | Odbiornik w trybie AUTO (automatycznym) odebrał sygnał grzania / chłodzenia od regulatora lub odbiornik został uruchomiony w trybie ręcznym (lewy przełącznik ON, prawy przełącznik MANUAL). |
| Dioda pomarańczowa nie świeci | Odbiornik nie wysyła sygnału do grzania / chłodzenia. |
| Dioda pomarańczowa miga | Odbiornik jest w trybie parowania i szuka sygnału z regulatora (wówczas należy uruchomić parametr SYNC w regulatorze). |
| Dioda różowa świeci | Rozpoczęty proces aktualizacji. Aby zwiększyć szansę na powodzenie aktualizacji - natychmiast po pojawieniu się różowej diody, kliknij dowolny przycisk na regulatorze, aby włączyć podświetlenie. |

Wprowadzenie

Bezprzewodowy zestaw służący do sterowania standardowymi urządzeniami grzewczymi (np. kotłami gazowymi). Cechuje go: prostota wykonania, intuicyjna obsługa z poziomu klawiszy oraz duży i czytelny wyświetlacz. Wbudowany moduł Wi-Fi umożliwia łatwą i szybką konfigurację urządzenia w aplikacji mobilnej ENGO Smart. Regulator może być udostępniany wielu użytkownikom, ma funkcję tworzenia harmonogramów oraz blokadę PIN. Fabrycznie sparowany i przygotowany do pracy.

Cechy produktu:

- Komunikacja w standardzie Wi-Fi 2,4 GHz
- Kompatybilny z aplikacją ENGO Smart
- Możliwość ustawienia minimalnej i maksymalnej temperatury zadanej
- Komunikacja bezprzewodowa w standardzie 868 Mhz
- Funkcja GRZANIE/CHŁODZENIE

Dane techniczne

| | |
|------------------------------|---|
| Zasilanie regulatora | 2 x baterie AA |
| Zasilanie odbiornika | 230 V AC 50 Hz |
| Max obciążenie odbiornika | 16 (5) A |
| Sygnal wyjściowy odbiornika | Przełącznik beznapięciowy NO / COM |
| Zakres regulacji temperatury | 5 - 35°C |
| Algorytm sterujący | TPI lub Histereza (±0,2°C do ±2°C) |
| Komunikacja | Bezprzewodowa, 868 Mhz + Wi-Fi 2,4 GHz |
| Wymiary [mm] | nadajnik: 80 x 80 x 22 odbiornik: 96 x 96 x 27 |

Schematy podłączeń

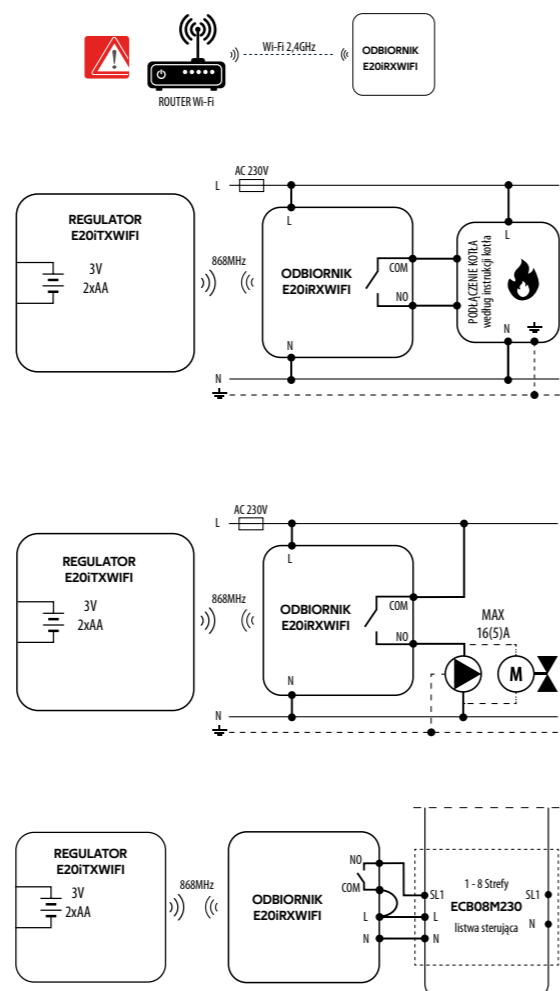

Opis ikon na wyświetlaczu

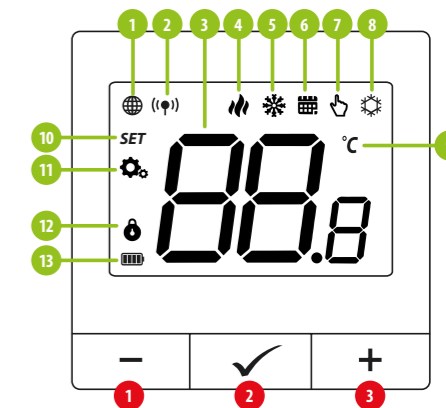

- 1. Przycisk -
- 2. Przycisk ✓
- 3. Przycisk +

- 1. Połączenie z internetem
- 2. Połączenie z odbiornikiem (parowanie)
- 3. Aktualna / zadana temperatura
- 4. Wskaźnik ogrzewania (animacja ikony oznacza, że działa tryb ogrzewania)
- 5. Wskaźnik chłodzenia (animacja ikony oznacza, że działa tryb chłodzenia)
- 6. Ikona aktywnego harmonogramu
- 7. Tymczasowe nadpisanie programu
- 8. FROST (tryb przeciwarzamrożeniowy)
- 9. Jednostka temperatury
- 10. Ikona ustawień / nastawy temperatury
- 11. Ikona ustawień instalatora
- 12. Blokada klawiszy
- 13. Wskaźnik naładowania baterii

Funkcje przycisków

| | |
|-------|--|
| + | Zmiana wartości w górę |
| - | Zmiana wartości w dół |
| ✓ | Zmiana trybu ręczny/harmonogram - pojedyncze kliknięcie (tylko w trybie Online) |
| | Wejście w parametry instalatora - przytrzymaj 3 sekundy |
| | Wyłączenie/Załączenie regulatora - przytrzymaj 5 sekund (tryb uśpienia) |
| + & - | Parowanie z aplikacją - przytrzymaj do komunikatu PA, wówczas puść klawisze |
| | Parowanie nadajnika z odbiornikiem - przytrzymaj do komunikatu SY, wówczas puść klawisze |
| | Reset regulatora - przytrzymaj do komunikatu FA, wówczas puść klawisze |
| + & ✓ | Zablokowanie/Odblokowanie klawiszy - przytrzymaj 3 sekundy |
| - & ✓ | Przełączenie między trybami Grzanie/Chłodzenie - przytrzymaj 3 sekundy |

Instalacja regulatora w aplikacji

Upewnij się, że Twój router jest w bliskim zasięgu Twojego telefonu komórkowego. Sprawdź, czy masz połączenie z Internetem. Pozwoli to na skrócenie czasu parowania urządzenia. Używaj tylko sieci Wi-Fi 2,4 GHz

KROK 1 - POBIERZ APLIKACJĘ ENGO SMART

Pobierz aplikację ENGO Smart z serwisu Google Play lub Apple App Store i zainstaluj na urządzeniu mobilnym.

ENGO SMART



KROK 2 - ZAREJESTRUJ NOWE KONTO

Aby zarejestrować nowe konto, postępuj zgodnie z krokami poniżej:

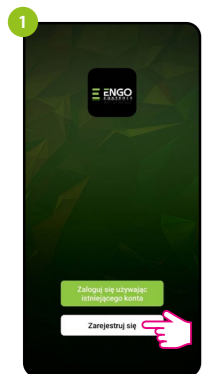

Kliknij „Zarejestruj się” w celu utworzenia nowego konta.

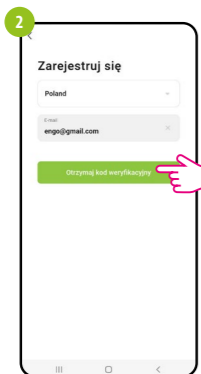

Podaj adres e-mail, na który zostanie wysłany kod weryfikacyjny.

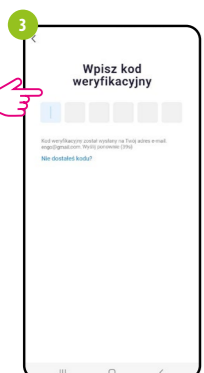

Wprowadź kod otrzymany w wiadomości email. Pamiętaj, że masz tylko 60 sekund na wpisanie kodu!

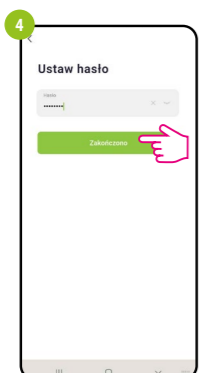

Następnie ustaw hasło logowania.

KROK 3 - PODŁĄCZ REGULATOR DO WI-FI

Po zainstalowaniu aplikacji i utworzeniu konta:

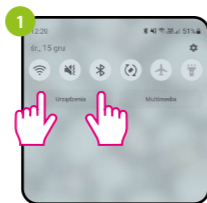

W urządzeniu mobilnym upewnij się, że aplikacja ENGO Smart posiada dostęp do uprawnień (Lokalizacja, Bluetooth, Urządzenia w pobliżu). Następnie włącz Bluetooth i lokalizację. Połącz się z tą siecią Wi-Fi 2.4GHz, do której chcesz przypisać regulator.

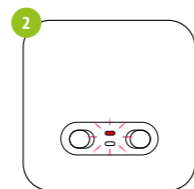

Podłącz odbiornik do zasilania. Przy pierwszym uruchomieniu czerwona dioda zacznie migać, co oznacza, że urządzenia są przygotowane do dodania do aplikacji. Przejdź do kroku 5 (dodawanie urządzeń w aplikacji).

Jeśli czerwona dioda na odbiorniku nie miga, kontynuuj wg poniższych kroków.

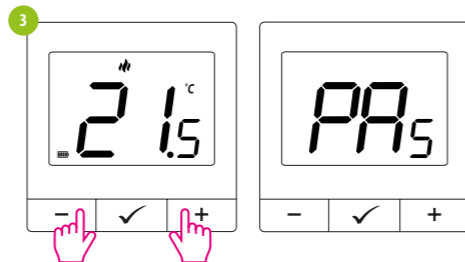

Na regulatorze przytrzymaj jednocześnie przyciski - i + kilka sekund do momentu, aż pojawi się „PA”. Puść klawisze. Regulator przejdzie do trybu parowania z aplikacją, a dioda na odbiorniku zacznie migać na czerwono.

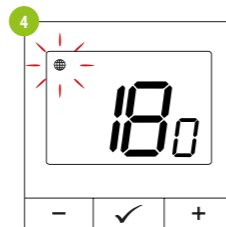

Regulator odlicza czas wstecz (180s).

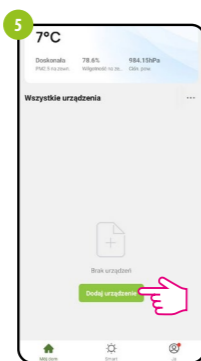

W aplikacji wybierz: „Dodaj urządzenie”.

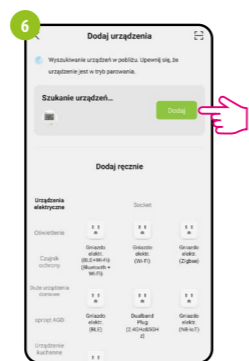

Po znalezieniu regulatora kliknij „Dodaj”.

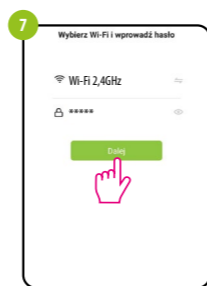

Wybierz sieć Wi-Fi, w której będzie działał regulator i wprowadź hasło tej sieci.

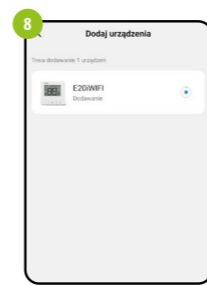

Zaczekaj, aż aplikacja skonfiguruje regulator z wybraną siecią Wi-Fi.

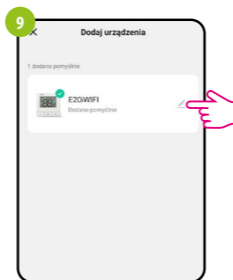

Nazwij urządzenie i kliknij „Zakończono”.

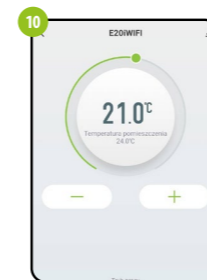

Regulator został zainstalowany i wyświetla główny interfejs...

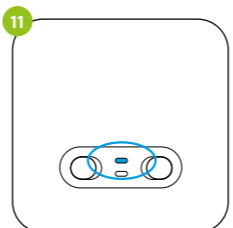

Gdy na odbiorniku niebieska dioda zacznie świecić światłem ciągłym, to urządzenie zostało prawidłowo dodane do aplikacji i jest połączone z Internetem.

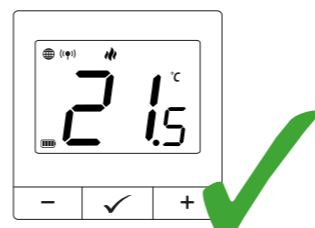

Na ekranie regulatora pojawiła się ikona globusa.

Parowanie regulatora z odbiornikiem



UWAGA! W ZESTAWIE REGULATOR JEST FABRYCZNIE SPAROWANY Z ODBIORNIKIEM!

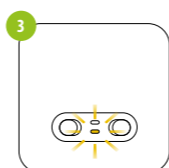
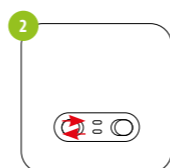
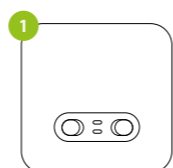

Jeżeli chcesz ponownie sparować urządzenia ze sobą i później je dodać do aplikacji, upewnij się, że odbiornik jest odłączony od zasilania, a przełączniki na nim ustawione są w pozycji AUTO oraz ON. Następnie podłącz odbiornik do zasilania i odczekaj kilka sekund. Szybkim ruchem przestaw lewy przełącznik na pozycję OFF i z powrotem na pozycję ON. Pomarańczowa dolna dioda zacznie mrugać, co potwierdzi wejście odbiornika w tryb parowania z regulatorem.

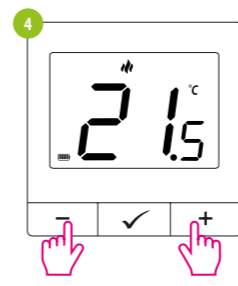

Na regulatorze przytrzymaj jednocześnie przyciski - i + kilka sekund do momentu, aż pojawi się „SY”. Puść klawisze. Regulator przejdzie do trybu synchronizacji odbiornika z regulatorem

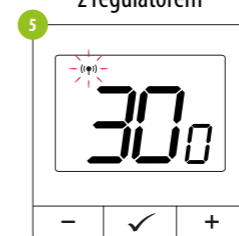

Regulator zaczął wysyłać sygnał „(+)” w celu znalezienia odbiornika oraz rozpoczął odliczanie wstecz. Proces parowania może trwać do 300 sek.

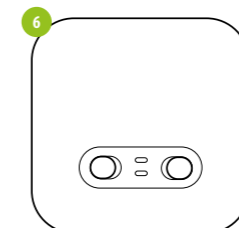

Pomarańczowa dioda odbiornika przestanie migać. Urządzenia zostały sparowane na nowej częstotliwości.

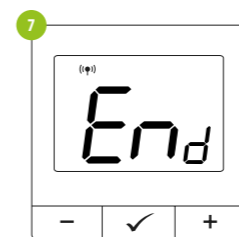

Na ekranie pojawi się komunikat End.

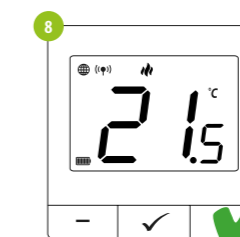

Na ekranie regulatora pojawiła się ikona anteny.



UWAGA! Jeśli po upływie 10 minut urządzenia się nie sparowały (np. brak ikony anteny na regulatorze, odbiornik nie reaguje na sygnał grzania z regulatora), to należy powtórzyć proces parowania uwzględniając odległości pomiędzy urządzeniami, przeszkody oraz zakłócenia.

Tryb instalatora

Aby wejść w tryb instalatora przytrzymaj przycisk ✓ przez 3 sekundy.

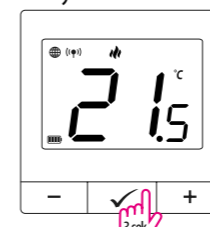

Poruszaj się między parametrami przy pomocy przycisków - lub + Wejdź w parametr za pomocą przycisku ✓. Edytuj parametr przy pomocy przycisków - lub +. Potwierdzaj nową wartość parametru przyciskiem ✓.

Parametry serwisowe

| Pxx | Funkcja | Wartość | Opis | Nastawa fabryczna | | |
|-----|---|------------------|--|-------------------|--------------------------|----|
| P01 | Wybór Grzanie/Chłodzenie | | Grzanie | | | |
| P02 | Metoda kontroli układu grzania/chłodzenia (w trybie chłodzenia algorytm TPI jest niedostępny) | TPI UFH | Algorytm TPI dla ogrzewania podłogowego | HIS 0.4 | | |
| | | TPI RAD | Algorytm TPI dla ogrzewania grzejnikowego | | | |
| | | TPI ELE | Algorytm TPI dla ogrzewania elektrycznego | | | |
| | | HIS 0.4 | Histeresa +/-0,2°C | | | |
| | | HIS 0.8 | Histeresa +/-0,4°C | | | |
| | | HIS 1.2 | Histeresa +/-0,6°C | | | |
| | | HIS 1.6 | Histeresa +/-0,8°C | | | |
| P03 | Korekta wyświetlanej temperatury | -3,5°C do +3,5°C | Jeżeli wskazanie regulatora odbiega od rzeczywistej temperatury, można wprowadzić korektę +/-3,5°C | 0°C | | |
| | | P04 | Wewnętrzny przełącznik | NO | Zwrotny typ przełącznika | NO |
| | | NC | Rozwrotny typ przełącznika | | | |
| P05 | Minimalna temperatura zadana | 5°C - 20°C | Minimalna temperatura grzania/chłodzenia, która może zostać ustawiona | 5°C | | |
| P06 | Maksymalna temperatura zadana | 20,5°C - 35°C | Maksymalna temperatura grzania/chłodzenia, która może zostać ustawiona | 35°C | | |
| P07 | Kod PIN do ustawień instalatora | NO | Nieaktywny | NO | | |
| | | PIN | Aktywny | | | |
| P08 | Wartość kodu PIN | 000-xxx | PIN użytkownika | 000 | | |
| P09 | Wymagany PIN do odblokowania klawiszy (Aktywne, gdy P07=PIN) | NO | Nie | NO | | |
| | | YES | Tak | | | |
| CLR | Przywrócenie nastaw fabrycznych | NO | NIE | NO | | |
| | | YES | TAK | | | |

Reset fabryczny

Aby ZRESETOWAĆ regulator do ustawień fabrycznych, przytrzymaj przyciski - i + Do pojawienia się komunikatu FA, wówczas puść klawisze. Regulator uruchomi się ponownie, przywróci wartości domyślne fabryczne i wyświetli ekran główny. Jeśli regulator był dodany do aplikacji, to zostanie z niej usunięty i będzie trzeba go dodać ponownie.

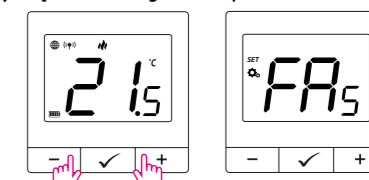

UWAGA! Po resetie urządzenia dalej są sparowane.