

Rysunek wymiarowy

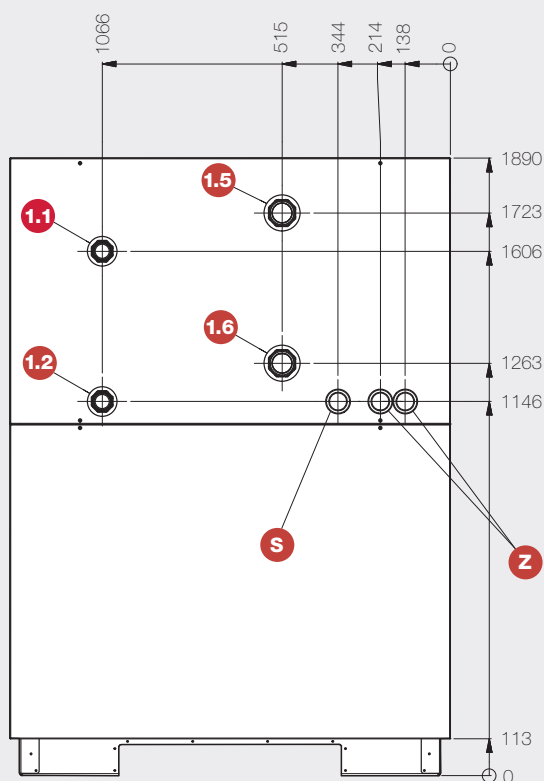
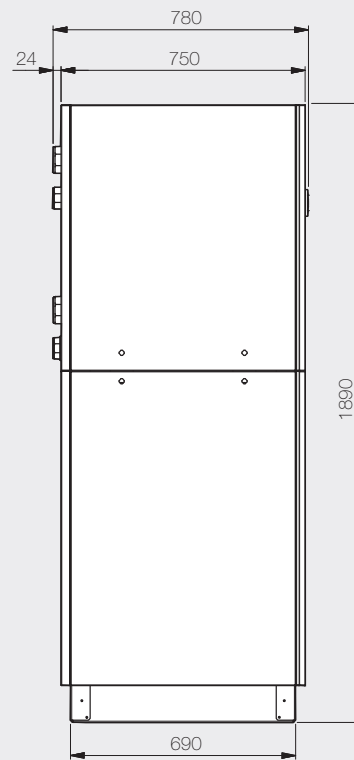
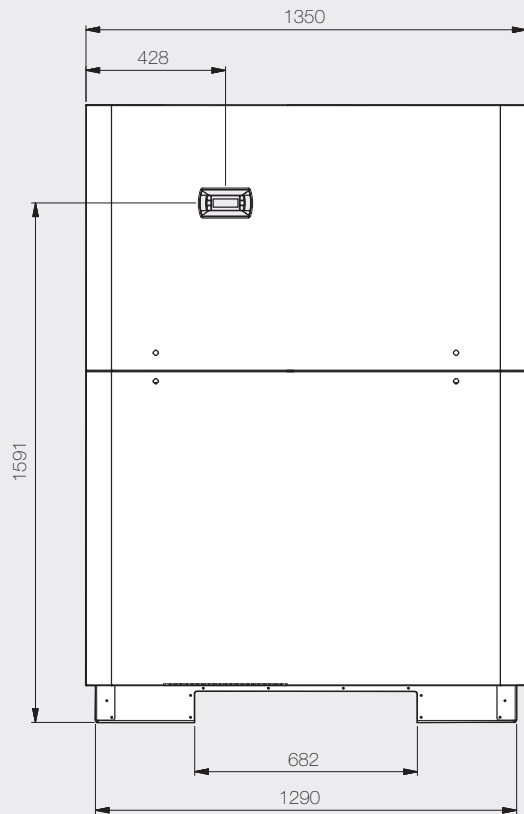

- 1.1** Zasilanie ogrzewania, wyjście z pompy ciepła, gwint Rp 2"
- 1.2** Powrót ogrzewania, wejście do pompy ciepła, gwint Rp 2"
- 1.5** Dolne źródło ciepła, wejście do pompy ciepła, gwint Rp 2½"
- 1.6** Dolne źródło ciepła, wyjście z pompy ciepła, gwint Rp 2½"
- Z** Doprowadzenie przewodów zasilających
- S** Doprowadzenie przewodów sygnałowych

Model	WI 95TU
<b>Efektywność energetyczna</b>	
Efektywność energetyczna / klasa efektywności energetycznej (temperatura zasilania 35°C)	244% / A+++
Efektywność energetyczna / klasa efektywności energetycznej (temperatura zasilania 55°C)	171% / A+++
SCOP – klimat umiarkowany, temperatura zasilania 35/55°C	6,30 / 4,48
<b>Konstrukcja</b>	
Źródło ciepła	Woda
Wykonanie	Budowa uniwersalna
Sterownik	WPM PCO5+large (zintegrowaany)
Pomiar wytworzonej energii cieplnej (c.o./c.w.u.)	Zintegrowany
Miejsce ustawienia	Wewnętrzna
Stopnie mocy	2
<b>Limity pracy</b>	
Maksymalna temperatura zasilania <sup>7)</sup>	62 °C +/- 2
Dolna / górna granica zastosowania źródła ciepła (tryb ogrzewania)	+7 / +25 °C
Swobodna kompresja pompy obiegowej przy ogrzewaniu (stopień maks.)	34000 Pa
<b>Natężenie przepływu / dźwięk</b>	
Maksymalny przepływ nośnika ciepła źródła górnego / opory hydrauliczne (skraplacz)	17 m <sup>3</sup> /h / 27100 Pa
Minimalny przepływ nośnika ciepła źródła górnego / opory hydrauliczne (skraplacz)	9,7 m <sup>3</sup> /h / 9000 Pa
Minimalny przepływ nośnika ciepła źródła dolnego / opory hydrauliczne (parownik) <sup>8)</sup>	18,9 m <sup>3</sup> /h / 28000 Pa
Poziom mocy akustycznej urządzenia <sup>10)</sup>	62 dB (A)
Poziom ciśnienia akustycznego w odległości 1 m (wewnątrz) <sup>2) 10)</sup>	46 dB (A)
<b>Wymiary / masa / pojemność</b>	
Wymiary (szer. x wys. x gł.) <sup>9)</sup>	1350 x 1890 x 780 mm
Masa całkowita urządzenia	565 kg
Króćce przyłączeniowe górnego źródła ciepła	Rp 2"
Króćce przyłączeniowe dolnego źródła ciepła	Rp 2½"
Oznaczenie / masa czynnika chłodniczego	R410A / 23 kg
Rodzaj / pojemność oleju	Polyolester (POE) / 7,3 l
Pojemność wodna urządzenia	18 l
Pojemność cieczy przenoszącej ciepło	18 l
<b>Przyłącze elektryczne</b>	
Napięcie zasilania sprężarek / zabezpieczenie	3/N/PE ~400 V, 50 Hz / C 50 A
Napięcie zasilania sterownika / zabezpieczenie	1/N/PE ~230 V, 50 Hz / C 13A
Zabezpieczenie obwodu zasilającego pompę ciepła	C 50 A
Stopień ochrony	IP 21
Układ łagodnego rozruchu (ang. „soft starter”)	Tak
Prąd rozruchowy z układem łagodnego rozruchu	62 A
Znamionowy pobór mocy przy W10/W35 <sup>1)</sup> / maksymalny pobór mocy	16,8 / 26,8 kW
Prąd znamionowy przy W10/W35 <sup>1)</sup> / cos φ	34,8 A / 0,8
Pobór mocy grzałki karteru sprężarki	90 W
Pobór mocy pompy	0,43 kW
<b>Pozostałe cechy modelu</b>	
Woda w urządzeniu zabezpieczona przed zamarzaniem <sup>4)</sup>	Tak
Spełnia europejskie przepisy bezpieczeństwa	Patrz deklaracja zgodności CE
Zawiera fluorowane gazy cieplarniane	Tak
Współczynnik GWP czynnika chłodniczego	2088 kgCO <sub>2</sub> eq
Ekwiwalent CO <sub>2</sub>	48,024 tCO <sub>2</sub> eq
Produkt zamknięty hermetycznie	Tak

## Dane techniczne

**Moc grzewcza / współczynnik wydajności (COP) <sup>1)</sup>**

<b>Ogrzewanie 1 sprężarka</b>	<b>W35</b>	<b>W45</b>	<b>W55</b>
W10	53,10 kW / 6,10	49,20 kW / 4,90	45,80 kW / 3,80
<b>Ogrzewanie 2 sprężarki</b>	<b>W35</b>	<b>W45</b>	<b>W55</b>
W10	98,90 kW / 5,90	93,20 kW / 4,60	89,90 kW / 3,70

<sup>1)</sup> Dane te charakteryzują wielkość i wydajność urządzenia według EN 14511. Pod względem ekonomicznym i energetycznym należy uwzględnić punkt biwalentny i regulację. Wartości te można uzyskać wyłącznie z czystymi nośnikami ciepła. Wskazówki dotyczące konserwacji, uruchomienia i eksploatacji można znaleźć w odpowiednich częściach instrukcji montażu i obsługi. Np. W10/W35 oznacza przy tym: temperatura dolnego źródła ciepła 10°C i temperatura zasilania wody grzewczej 35°C.

<sup>2)</sup> Podany poziom ciśnienia akustycznego odpowiada odgłosom eksploatacji pompy ciepła w trybie grzania przy temperaturze zasilania 35°C. Podany poziom ciśnienia akustycznego przedstawia poziom pola swobodnego. W zależności od miejsca instalacji mierzone wartości mogą się różnić do 16 dB (A).

<sup>3)</sup> Prosimy pamiętać, że potrzebne będzie dodatkowe miejsce na przyłączenie rur oraz dla obsługi i konserwacji.

<sup>4)</sup> Pompa obiegowa ogrzewania i sterownik pompy ciepła muszą być zawsze gotowe do pracy.

<sup>7)</sup> W zależności od typu pompy ciepła i stosowanego czynnika chłodniczego maksymalne temperatury zasilania w trybie grzania mogą spadać wraz ze spadkiem temperatury dolnego źródła ciepła. Dodatkowe informacje: patrz wykresy limitów pracy pompy ciepła.

<sup>8)</sup> Zgodnie z EN 14511.

<sup>10)</sup> W przypadku zastosowania nóżek regulacyjnych poziom hałasu może się zwiększyć do 3 dB (A).

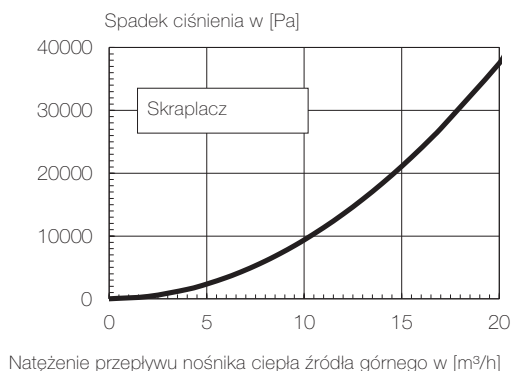
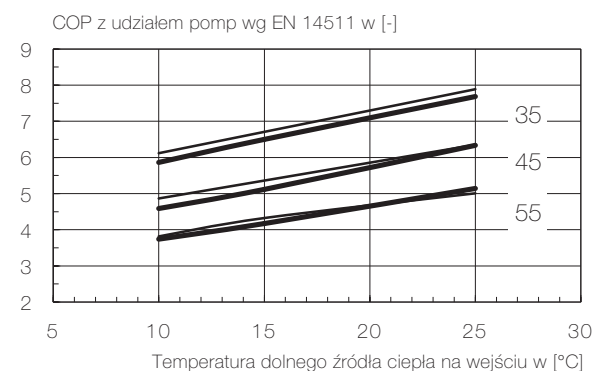
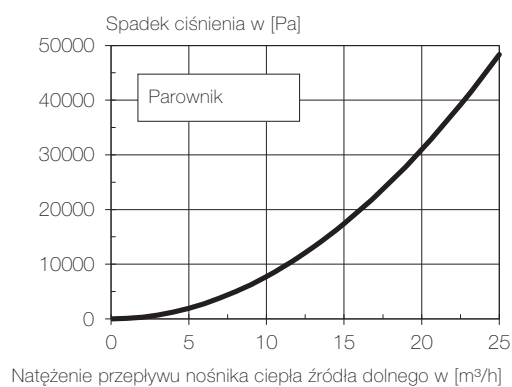
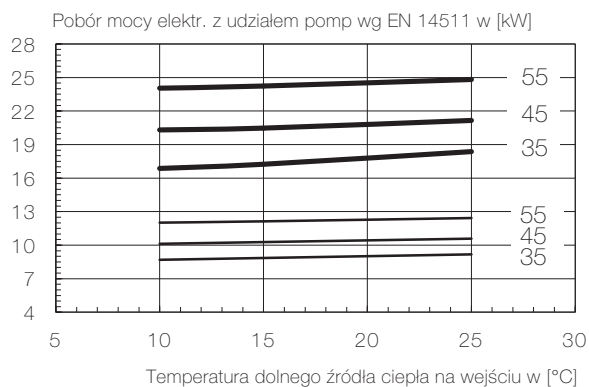
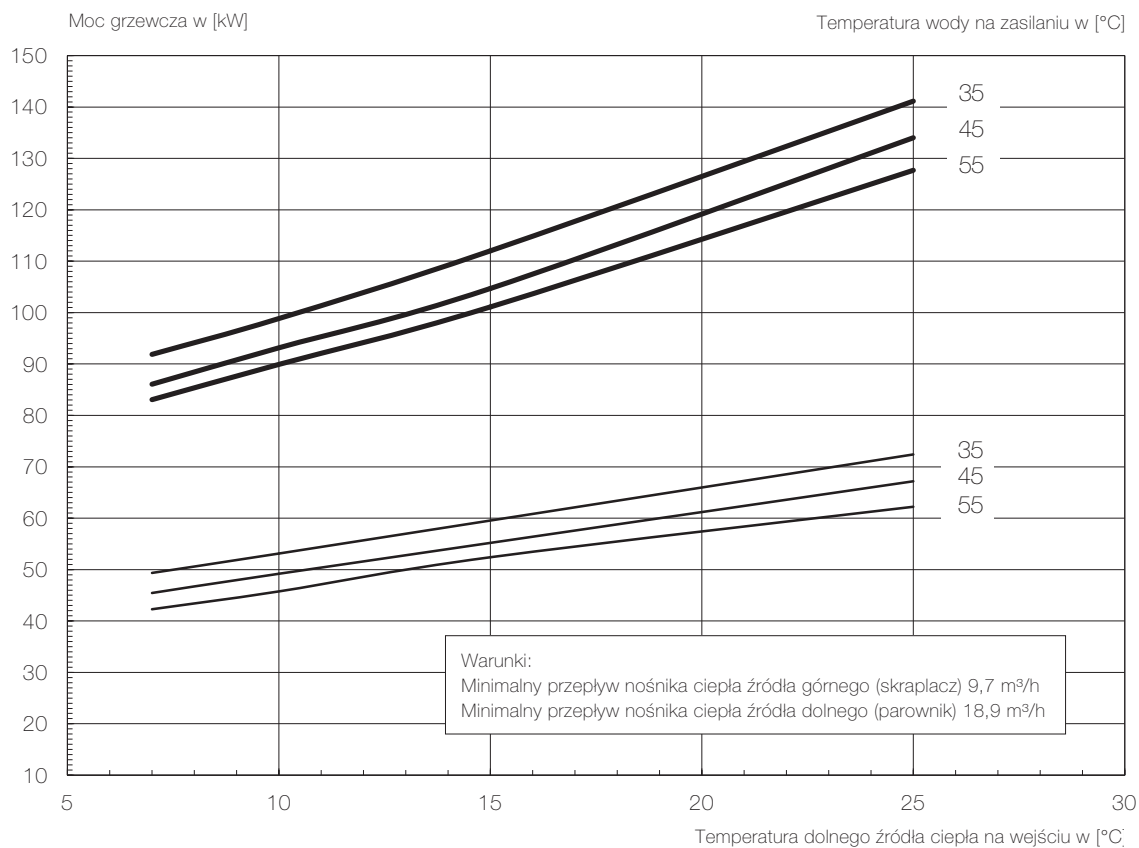

## Wykres limitów pracy

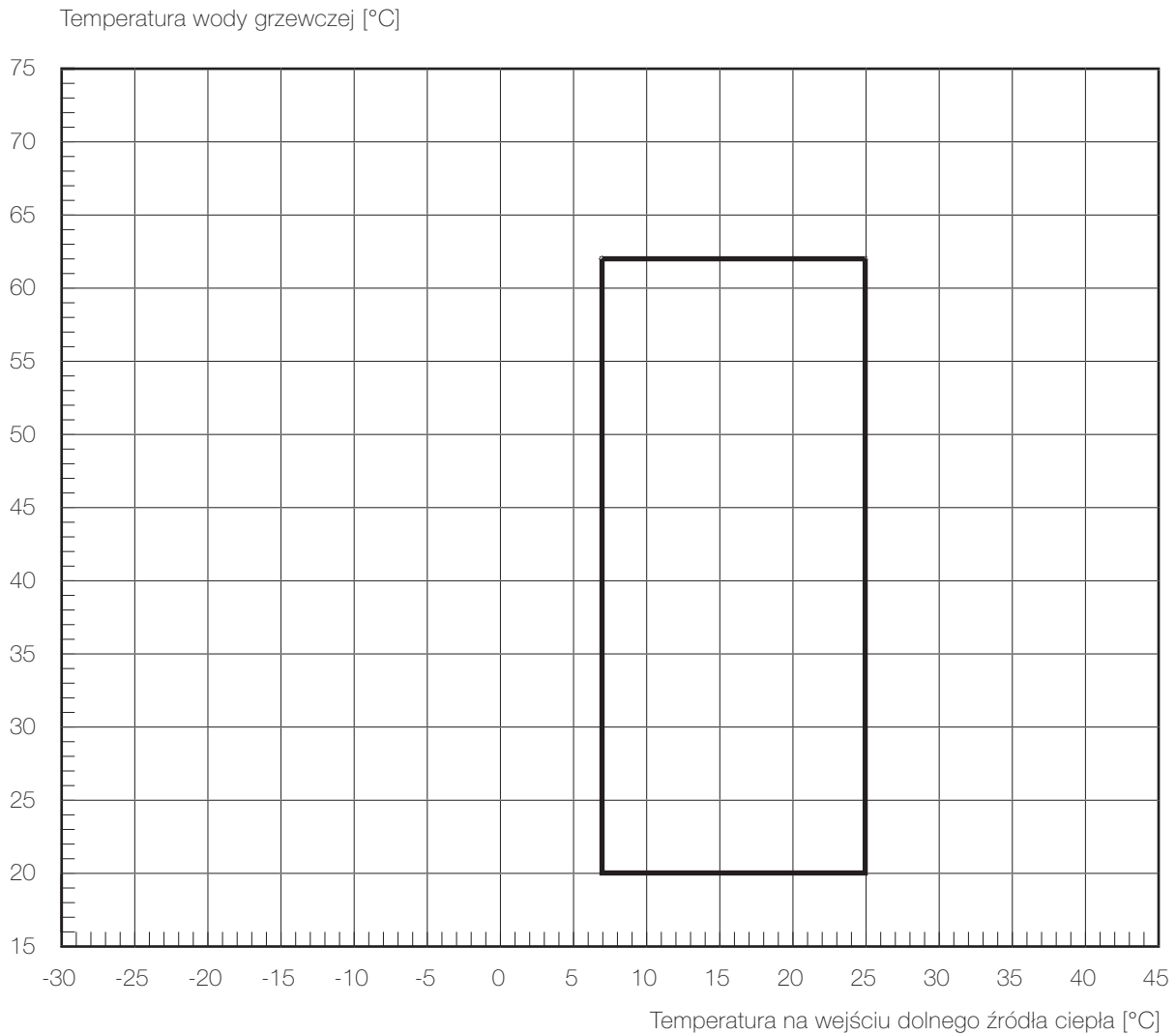
**Wskazówka:**

Maksymalna osiągalna temperatura zasilania i ograniczenia robocze zmieniają się ze względu na tolerancję wymiaru elementów o +/- 2K.

Przy dolnym limicie pracy należy zapewnić minimalny strumień objętościowy, który jest podany w informacji o urządzeniu.

W monoenergetycznym sposobie pracy i włączonej grzałce maksymalna temperatura zasilania podnosi się o ok. 3 K.