

Rysunek wymiarowy

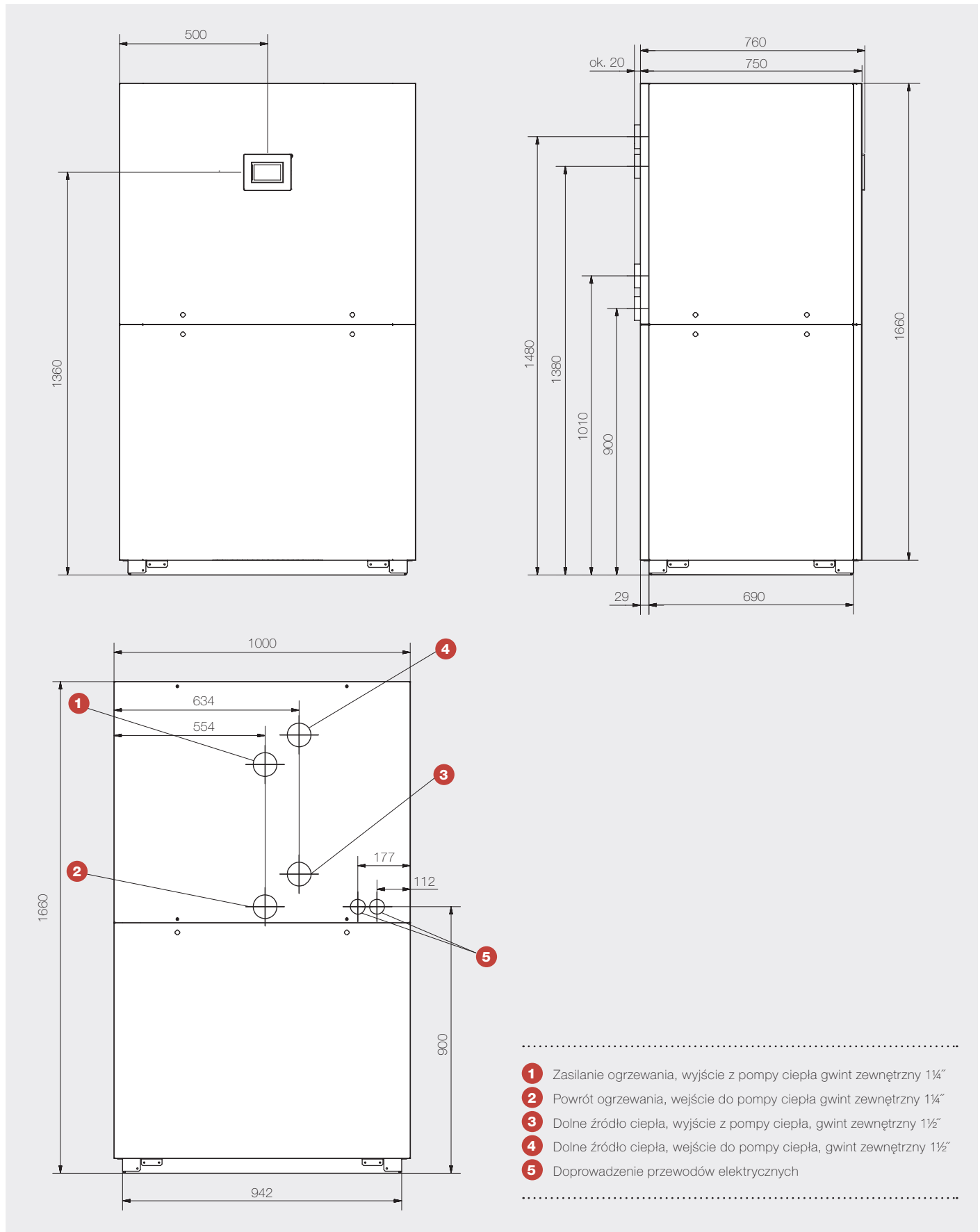

Model	SIH 20TE
Efektywność energetyczna	
Efektywność energetyczna / klasa efektywności energetycznej (temperatura zasilania 35°C)	184% / A+++
Efektywność energetyczna / klasa efektywności energetycznej (temperatura zasilania 55°C)	132% / A++
SCOP – klimat umiarkowany, temperatura zasilania 35/55°C	4,80 / 3,50
SCOP – klimat chłodny, temperatura zasilania 35/55°C	4,93 / 3,60
Konstrukcja	
Źródło ciepła	Solanka
Wykonanie	Budowa uniwersalna
Sterownik	WPM PCO5+medium (zintegrowany)
Miejsce ustawienia	Wewnętrzna
Stopnie mocy	2
Limity pracy	
Maksymalna temperatura zasilania ⁷⁾	70 °C
Dolna / górna granica zastosowania źródła ciepła (tryb ogrzewania)	-5 / +25 °C
Rodzaj nośnika ciepła źródła dolnego	Glikol monoetylenowy
Minimalne stężenie nośnika ciepła źródła dolnego (temperatura zamarzania: -13°C)	25 %
Natężenie przepływu / dźwięk	
Maksymalny przepływ nośnika ciepła źródła górnego / Opory hydrauliczne (skraplacz)	3,7 m ³ /h / 8500 Pa
Minimalny przepływ nośnika ciepła źródła górnego / Opory hydrauliczne (skraplacz)	1,9 m ³ /h / 2310 Pa
Minimalny przepływ nośnika ciepła źródła dolnego / Opory hydrauliczne (parownik) ⁸⁾	5,1 m ³ /h / 10200 Pa
Poziom mocy akustycznej urządzenia ¹⁰⁾	62 dB (A)
Poziom ciśnienia akustycznego w odległości 1 m (wewnątrz) ^{2) 10)}	47 dB (A)
Wymiary / masa / pojemność	
Wymiary (szer. x wys. x gł.) ⁹⁾	1000 x 1660 x 775 mm
Masa całkowita urządzenia	307 kg
Króćce przyłączeniowe górnego źródła ciepła	GZ 1¼"
Króćce przyłączeniowe dolnego źródła ciepła	GZ 1½"
Oznaczenie / masa czynnika chłodniczego	R134a / 4,2 kg
Rodzaj / pojemność oleju	Polyolester (POE) / 3,54 l
Przyłącze elektryczne	
Napięcie zasilania sprężarek / zabezpieczenie	3/N/PE ~400 V, 50 Hz / C 25 A
Napięcie zasilania sterownika / zabezpieczenie	1/N/PE ~230 V, 50 Hz / C 16 A
Stopień ochrony	IP 21
Układ łagodnego rozruchu (ang. „soft starter”)	Tak
Prąd rozruchowy z układem łagodnego rozruchu	30 A
Znamionowy pobór mocy przy B0/W35 ¹⁾	4,86 kW
Prąd znamionowy przy B0/W35 ¹⁾ / cos φ	8,77 A / 0,8
Pobór mocy grzałki karteru sprężarki	70 W
Pozostałe cechy modelu	
Woda w urządzeniu zabezpieczona przed zamarzaniem ⁴⁾	Tak
Spełnia europejskie przepisy bezpieczeństwa	Patrz deklaracja zgodności CE
Zawiera fluorowane gazy cieplarniane	Tak
Współczynnik GWP czynnika chłodniczego	1430 kgCO ₂ eq
Ekwiwalent CO ₂	6,006 tCO ₂ eq
Produkt zamknięty hermetycznie	Tak

Dane techniczne

Moc grzewcza / współczynnik wydajności (COP) ¹⁾			
Ogrzewanie 1 sprężarka	W35	W45	W55
B-5	9,83 kW / 4,02	9,39 kW / 3,12	9,10 kW / 2,50
B0	11,50 kW / 4,60	10,50 kW / 3,40	
B5	13,60 kW / 5,36	12,40 kW / 3,98	
B10	15,50 kW / 5,51	14,60 kW / 4,37	
B25	21,87 kW / 7,90	20,80 kW / 6,23	
Ogrzewanie 2 sprężarki	W35	W45	W55
B-5	18,48 kW / 3,84	17,58 kW / 2,96	18,10 kW / 2,50
B0	21,40 kW / 4,40	20,50 kW / 3,40	20,44 kW / 2,75
B5	24,70 kW / 4,94	23,30 kW / 3,81	
B10	28,30 kW / 5,98	28,10 kW / 4,33	
B25	40,21 kW / 7,32	38,73 kW / 5,85	

¹⁾ Dane te charakteryzują wielkość i wydajność urządzenia według EN 14511. Pod względem ekonomicznym i energetycznym należy uwzględnić punkt biwalentny i regulację. Wartości te można uzyskać wyłącznie z czystymi nośnikami ciepła. Wskazówki dotyczące konserwacji, uruchomienia i eksploatacji można znaleźć w odpowiednich częściach instrukcji montażu i obsługi. Np. B0/W35 oznacza przy tym: temperatura dolnego źródła ciepła 0°C i temperatura zasilania wody grzewczej 35°C.

²⁾ Podany poziom ciśnienia akustycznego odpowiada odgłosom eksploatacji pompy ciepła w trybie grzania przy temperaturze zasilania 35°C. Podany poziom ciśnienia akustycznego przedstawia poziom pola swobodnego. W zależności od miejsca instalacji mierzone wartości mogą się różnić do 16 dB (A).

³⁾ Prosimy pamiętać, że potrzebne będzie dodatkowe miejsce na przyłączenie rur oraz dla obsługi i konserwacji.

⁴⁾ Pompa obiegowa ogrzewania i sterownik pompy ciepła muszą być zawsze gotowe do pracy.

⁷⁾ W zależności od typu pompy ciepła i stosowanego czynnika chłodniczego maksymalne temperatury zasilania w trybie grzania mogą spadać wraz ze spadkiem temperatury dolnego źródła ciepła. Dodatkowe informacje: patrz wykresy limitów pracy pompy ciepła.

⁸⁾ Zgodnie z EN 14511.

¹⁰⁾ W przypadku zastosowania nóżek regulacyjnych poziom hałasu może się zwiększyć do 3 dB (A).

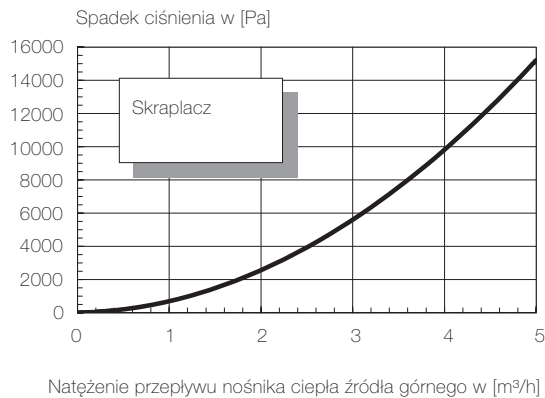
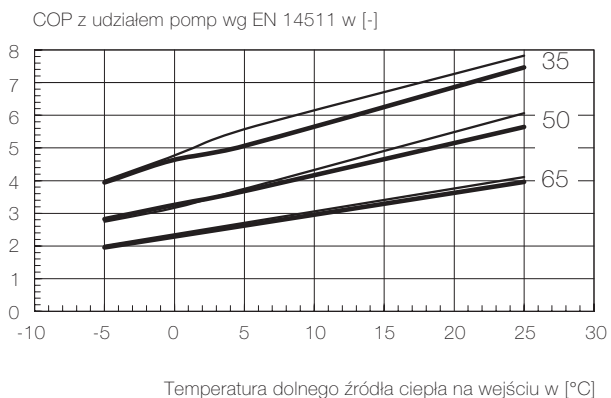
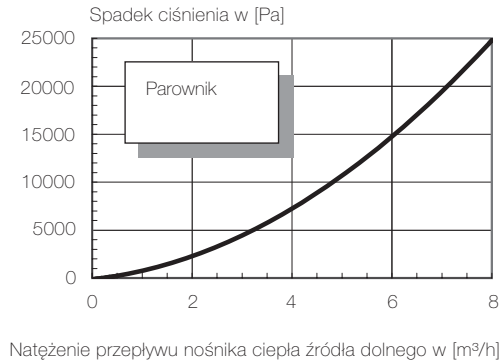
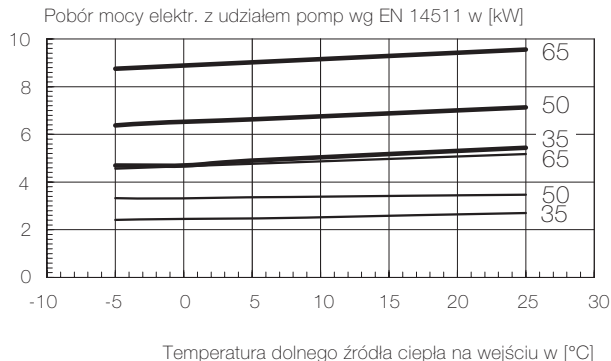
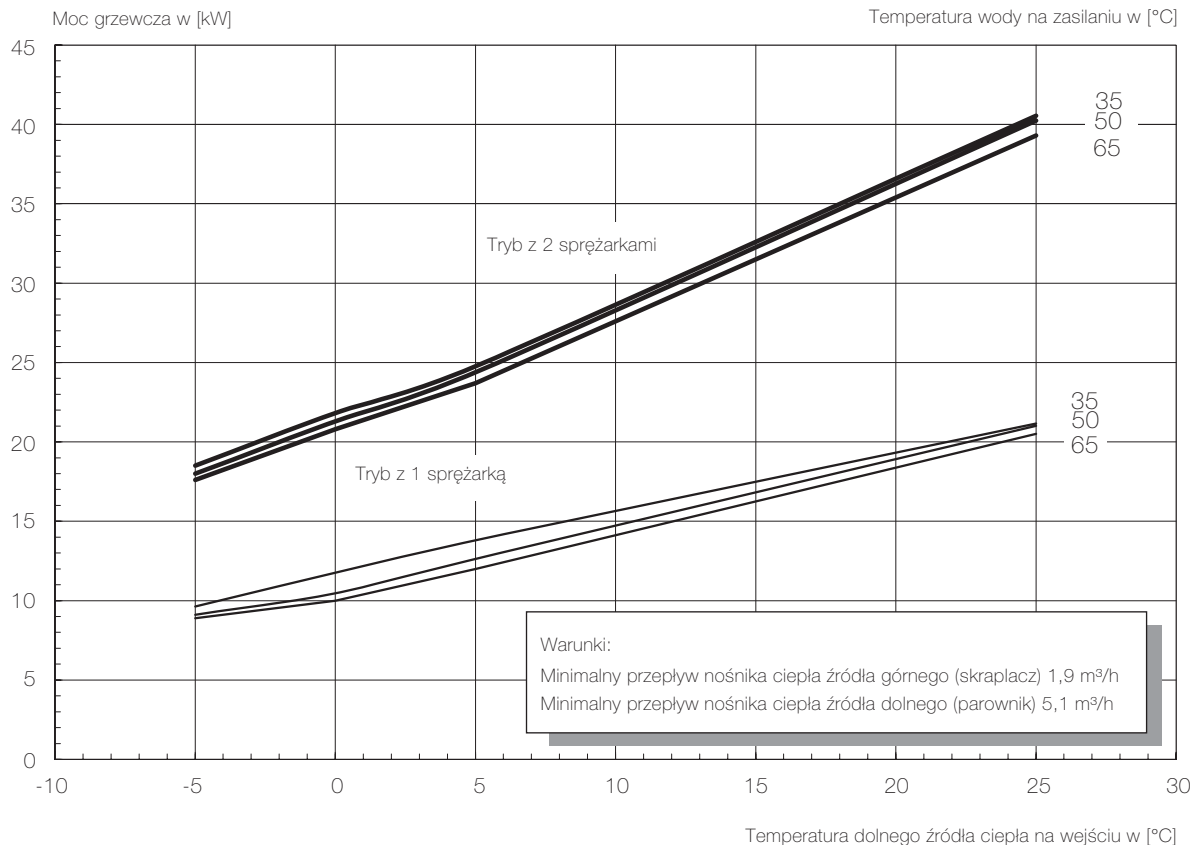

Wykres limitów pracy

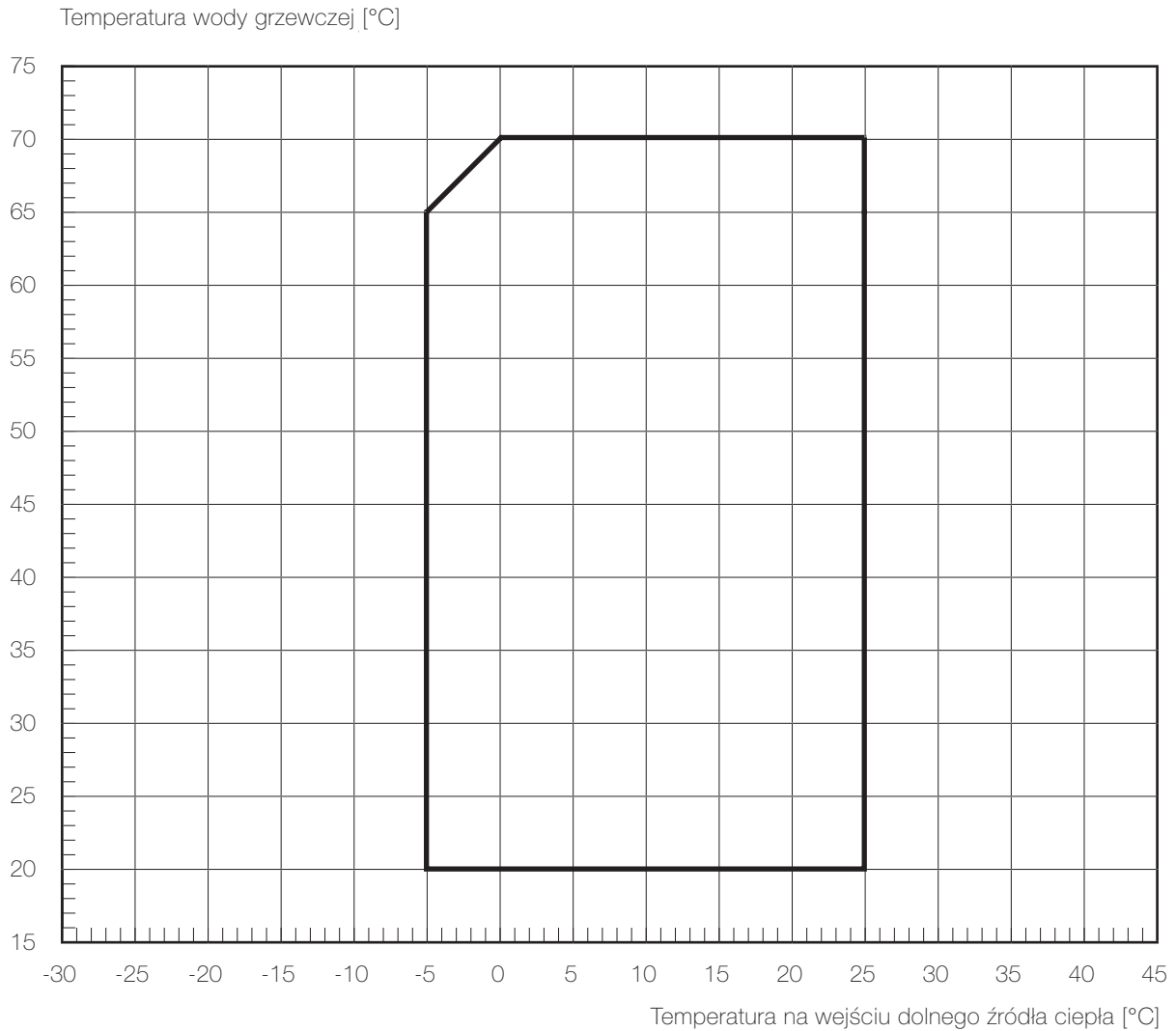
**Wskazówka:**

Maksymalna osiągalna temperatura zasilania i ograniczenia robocze zmieniają się ze względu na tolerancję wymiaru elementów o $\pm 2\text{K}$.

Przy dolnym limicie pracy należy zapewnić minimalny strumień objętościowy, który jest podany w informacji o urządzeniu.

W monoenergetycznym sposobie pracy i włączonej grzałce maksymalna temperatura zasilania podnosi się o ok. 3 K.