

Instrukcja obsługi

ECL Comfort 210/296/310, aplikacja A247/A347



1.0 Spis treści

1.0 Spis treści	1	6.0 Ogólne ustawienia regulatora	121
1.1 Ważne informacje dotyczące bezpieczeństwa oraz produktu	2	6.1 „Ogólne ustawienia regulatora” — wprowadzenie	121
2.0 Instalacja	6	6.2 Czas i data	122
2.1 Przed uruchomieniem	6	6.3 Święto	123
2.2 Identyfikacja typu układu	15	6.4 Przegląd wejść	126
2.3 Montaż	21	6.5 Rejestr	127
2.4 Lokalizacja czujników temperatury	25	6.6 Zdalne sterowanie	128
2.5 Podłączenia elektryczne	27	6.7 Funkcje klucza	129
2.6 Wkładanie Klucza aplikacji ECL	37	6.8 System	131
2.7 Wykaz czynności kontrolnych	44	7.0 Uzupelnienie	139
2.8 Nawigacja, klucz aplikacji ECL A247/A347	45	7.1 Procedura konfiguracji panela ECA 30/31	139
3.0 Użytkowanie codzienne	51	7.2 Funkcja sterowania	147
3.1 Sposób nawigacji	51	7.3 Kilka regulatorów w tym samym układzie	152
3.2 Znaczenie symboli na wyświetlaczu regulatora	52	7.4 Najczęściej zadawane pytania	155
3.3 Przegląd ogólny: Co oznaczają symbole?	56	7.5 Definicje	158
3.4 Monitorowanie temperatur i komponentów układu	57	7.6 Typ (ID 6001). przegląd	162
3.5 Przegląd wpływów	58	7.7 Automatyczna / ręczna aktualizacja oprogramowania sprzętowego	163
3.6 Sterowanie ręczne	59	7.8 Przegląd ID identyfikatorów parametrów	164
3.7 Harmonogram	60		
4.0 Przegląd nastaw	62		
5.0 Ustawienia	65		
5.1 Wprowadzenie do części Ustawienia	65		
5.2 Temperatura zasilania	66		
5.3 Ograniczenie Tpom	70		
5.4 Ograniczenie Tpowr	72		
5.5 Ograniczenie przepływu/mocy	78		
5.6 Optymalizacja	83		
5.7 Parametry regulacji	90		
5.8 Aplikacja	95		
5.9 Wyłączenie ogrzewania	106		
5.10 Temperatura w zasobniku	109		
5.11 Alarm	114		
5.12 Przegląd alarmów	118		
5.13 Fun.antybakteryjna	119		

1.1 Ważne informacje dotyczące bezpieczeństwa oraz produktu

Niniejsza Instrukcja montażu dotyczy klucza aplikacji ECL A247 (nr katalogowy 087H3808).

Klucz A247 zawiera 6 podtypów:

A247.1 ... A247.3 (dotyczy regulatorów ECL Comfort 210 i 310)

A347.1 ... A347.3 (dotyczy regulatora ECL Comfort 310)

- A247.1: Ogrzewanie i ładowanie/podgrzewanie CWU
- A247.2: Ogrzewanie i ładowanie CWU
- A247.3: Ogrzewanie i zaawansowane ładowanie CWU
- A347.1: Ogrzewanie i ładowanie/podgrzewanie CWU. M-bus opcjonalnie
- A347.2: Ogrzewanie i ładowanie CWU. M-bus opcjonalnie
- A347.3: Ogrzewanie i ładowanie CWU. Monitorowanie powrotu cyrkulacji CWU. M-bus opcjonalnie

Klucz aplikacji A247 zawiera też program suszenia podłogi (wylewki). Patrz oddzielna dokumentacja.

Przykłady aplikacji i podłączenia elektryczne można znaleźć w Instrukcji montażu (dostarczanej z kluczem aplikacji).

Opisane funkcje są realizowane przez regulator ECL Comfort 210 do podstawowych rozwiązań i ECL Comfort 310 do zaawansowanych rozwiązań, na przykład z obsługą komunikacji M-bus, Modbus i Ethernet (Internet).

Klucz aplikacji A247 jest kompatybilny z regulatorami ECL Comfort 210 i ECL Comfort 310 od wersji oprogramowania 1.11 (wersja jest wyświetlana podczas uruchamiania regulatora oraz w menu "Ogólne ustawienia regulatora" / "System").

Można podłączyć maksymalnie dwa panele zdalnego sterowania ECA 30 lub ECA 31 i wykorzystywać wbudowany czujnik temperatury pomieszczenia.

Wraz z regulatorem ECL Comfort 310 może być używany dodatkowy wewnętrzny moduł WE/WY ECA 32 (nr katalogowy 087H3202) w celu przesyłania dodatkowych danych do systemu SCADA:

- temperatury, Pt 1000 (domyślnie);
- sygnałów 0–10 V.

Rodzaj wejścia można skonfigurować przy użyciu oprogramowania „ECL Tool” firmy Danfoss.

Nawigacja: Danfoss.com > Products & Solutions > District Heating and Cooling > Tools & Software > ECL Tool.

Adres URL:

<https://www.danfoss.com/en/service-and-support/downloads/>

Wewnętrzny moduł WE/WY ECA 32 jest montowany w podstawie regulatora ECL Comfort 310.

Regulator ECL Comfort 210 jest dostępny w wersjach:

- ECL Comfort 210, 230 V AC (087H3020)
- ECL Comfort 210B, 230 V AC (087H3030)

Regulator ECL Comfort 310 jest dostępny w wersjach:

- ECL Comfort 310, 230 V AC (087H3040)
- ECL Comfort 310B, 230 V AC (087H3050)
- ECL Comfort 310, 24 V AC (087H3044)

Dodatkowa dokumentacja regulatorów ECL Comfort 210 i 310, modułów i akcesoriów jest dostępna na stronie <http://heating.danfoss.pl/>.

Instrukcja obsługi ECL Comfort 210/296/310, aplikacja A247/A347

Regulatory typu B nie są wyposażone w wyświetlacz ani pokrętko.
Do ich obsługi służy panel zdalnego sterowania ECA 30/31:

- ECA 30 (087H3200)
- ECA 31 (087H3201)

Podstawa regulatora ECL Comfort:

- do modelu ECL Comfort 210, 230 V AC (087H3220)
- do modeli ECL Comfort 296 o napięciu 230 V AC (087H3240)
- do modeli ECL Comfort 310 o napięciu 230 V AC i 24 V (087H3230)

Dodatkowa dokumentacja regulatora ECL Comfort 210, 296 oraz 310, modułów i akcesoriów dostępna jest na stronie <http://danfoss.pl/>.

Dokumentacja portalu ECL: Patrz <https://ecl.portal.danfoss.com>.



Klucze aplikacji mogą zostać udostępnione do sprzedaży, zanim cały interfejs tekstowy zostanie przetłumaczony. W takim przypadku tekst jest w j. angielskim.



Automatyczna aktualizacja oprogramowania regulatora (firmware-u):

Oprogramowanie regulatora jest aktualizowane automatycznie po włożeniu klucza:

- ECL 210/310, od wersji regulatora 1.11
- ECL 296, od wersji regulatora 1.58

Gdy oprogramowanie jest aktualizowane, pokazywana jest następująca animacja:

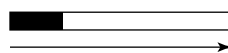

Pasek postępu

Podczas aktualizacji:

- nie wyjmować KLUCZA,
W przypadku wyjęcia klucza przed pojawieniem się symbolu klepsydry należy ponownie rozpocząć procedurę.
- Nie odłączać zasilania
Jeśli nastąpi przerwanie zasilania, gdy widoczny będzie symbol klepsydry, regulator nie będzie pracować.
- Ręczna aktualizacja oprogramowania regulatora (firmware-oprogramowania sprzętowego):
Patrz sekcja „Automatyczna / ręczna aktualizacja oprogramowania sprzętowego”



Warunki bezpieczeństwa

Aby uniknąć obrażeń u ludzi oraz uszkodzenia sprzętu, należy bezwzględnie przed montażem i uruchomieniem urządzenia zapoznać się dokładnie z niniejszymi instrukcjami.

Niezbędne prace związane z montażem, uruchomieniem i konserwacją obsługą mogą być dokonywane wyłącznie przez autoryzowany i wykwalifikowany personel.

Należy przestrzegać lokalnych regulacji prawnych. Dotyczy to także wymiarów przewodów i typu izolacji (izolacja podwójna przy 230 V).

Bezpiecznik do instalacji **ECL Comfort 296/210/310** to maks. 10 A.

Bezpiecznik do instalacji **ECL Comfort 120** to maks. 6 A.

Zakres temperatury otoczenia do pracy regulatora ECL Comfort to:

ECL Comfort 120: -5-50°C

ECL Comfort 210/310: 0-50°C

ECL Comfort 296: 0-45°C.

Przekroczenie tego zakresu temperatury może być przyczyną nieprawidłowego działania.

Należy unikać montażu, jeśli występuje ryzyko kondensacji (skraplania się).

Umieszczony powyżej znak ostrzegawczy jest stosowany dla podkreślenia specjalnych warunków, które należy mieć na uwadze.



Informacje oznaczone tym symbolem należy przeczytać ze szczególną uwagą.



Ponieważ ta Instrukcja obsługi obejmuje kilka typów układów, specjalne ustawienia systemowe będą oznaczone typem systemu. Wszystkie typy układów zostały przedstawione w rozdziale: „Identyfikacja typu układu”.



°C (stopnie Celsjusza) to zmierzona wartość temperatury, natomiast K (kelwiny) często stosuje się w celu wyrażenia odchyłek temperatur.



ID numer identyfikacyjny każdego parametru jest unikalny.

Przykład	Pierwsza cyfra	Druga cyfra	Trzy ostatnie cyfry
11174	1	1	174
	-	Obieg 1	Nr parametru
12174	1	2	174
	-	Obieg 2	Nr parametru

Jeśli opis identyfikatora jest podany kilkakrotnie, oznacza to, że dostępne są ustawienia specjalne dla jednego lub kilku rodzajów układów. Są one oznaczone odpowiednim rodzajem układu (np. 12174 – A266.9).



Parametry oznaczone numerem identyfikacyjnym ID, np. „1x607”, są parametrami uniwersalnymi.
x oznacza obieg/grupę parametrów.



Informacja o utylizacji

Ten symbol na produkcie oznacza, że nie można go wyrzucać razem z odpadami domowymi. Produkt należy przekazać do odpowiedniego punktu zbiórki w celu recyklingu sprzętu elektrycznego i elektronicznego.

- Produkt należy utylizować wg przewidzianych do tego procedur.
- Należy przestrzegać wszystkich lokalnych i aktualnie obowiązujących przepisów oraz regulacji.

2.0 Instalacja

2.1 Przed uruchomieniem

Aplikacje (podtypy) w kluczu aplikacji A247 są bardzo uniwersalne i prawie identyczne. Jednak niektóre aplikacje mają dodatkowe funkcje, które zostały opisane osobno.

Podstawowe zasady działania:

Ogrzewanie (obieg 1):

Zazwyczaj temperatura zasilania jest dostosowywana do wymagań użytkownika. Najważniejszym czujnikiem jest czujnik temperatury zasilania S3. Wymagana temperatura zasilania dla czujnika S3 jest obliczana przez regulator ECL na podstawie temperatury zewnętrznej S1 oraz wymaganej temperatury pomieszczenia. Im niższa temperatura zewnętrzna, tym wyższa wymagana temperatura zasilania.

W harmonogramie tygodniowym (do 3 okresów w trybie „Komfort”/dzień) można definiować działanie obiegu ogrzewania w trybie pracy „Komfort” lub „Oszczęd” (dwie różne wartości dla wymaganej temperatury pomieszczenia).

W trybie oszczędzania ogrzewanie można ograniczyć lub całkowicie wyłączyć.

Zawór regulacyjny z siłownikiem M2 jest stopniowo otwierany, jeśli temperatura zasilania jest niższa od wymaganej i zamykany w odwrotnej sytuacji.

Temperatura powrotu (S5) do sieci ciepłej nie powinna być zbyt wysoka. Jeśli tak jest, wymaganą temperaturę zasilania można zmienić (zazwyczaj obniżyć), w wyniku czego zawór regulacyjny z siłownikiem jest stopniowo zamykany.

W obiegu kotłowym temperatura powrotu nie powinna być zbyt niska (procedura regulacji analogiczna do powyższej).

Dodatkowo ograniczenie temperatury powrotu może zależeć od temperatury zewnętrznej. Zwykle im niższa jest temperatura zewnętrzna, tym wyższa dopuszczalna temperatura powrotu.

Jeśli zmierzona temperatura w pomieszczeniu (panel zdalnego sterowania ECA 30/31) nie jest równa temperaturze wymaganej, istnieje możliwość zmiany wymaganej temperatury zasilania.

Pompa obiegowa (P1) jest załączana na okres zapotrzebowania na ogrzewanie lub w celu ochrony przeciwzamrożeniowej.

Ogrzewanie może zostać wyłączone, gdy temperatura zewnętrzna jest wyższa od ustawionej wartości.

A247.1, A247.2:

Podłączony przepływomierz lub ciepłomierz bazujący na wejściu impulsowym (S7) może ograniczyć przepływ lub energię do ustawionej wartości maksymalnej. Ponadto ograniczenie to może być zależne od temperatury zewnętrznej. Zwykle im niższa temperatura zewnętrzna, tym wyższa dopuszczalna wartość przepływu/mocy.

Gdy są używane podtypy A347.1–A347.3 (tylko w przypadku ECL Comfort 310), sygnał przepływu/mocy może występować jako sygnał magistrali M-bus.

Tryb ochrony przeciwzamrożeniowej pozwala utrzymywać ustawioną temperaturę zasilania, na przykład na poziomie 10°C.

Jeśli rzeczywista temperatura zasilania będzie się różnić od wymaganej, może załączyć się alarm.

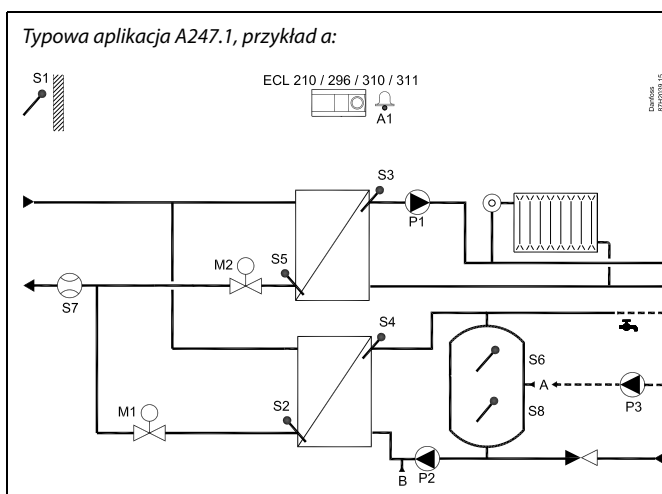

Przedstawiony schemat jest podstawowym, uproszczonym przykładem i nie zawiera wszystkich komponentów niezbędnych do działania układu.

Wszystkie nazwane komponenty są podłączone do regulatora ECL Comfort.

Wykaz komponentów:

ECL 210/310	Regulator elektroniczny ECL Comfort 210 lub 310
S1	Czujnik temperatury zewnętrznej
S2	Czujnik temperatury powrotu CWU, obieg 2
S3	Czujnik temperatury zasilania, obieg 1
S4	Czujnik temperatury ładowania CWU, obieg 2
S5	Czujnik temperatury powrotu, obieg 1
S6	Czujnik temperatury w zasobniku CWU, górny
S7	Przepływomierz/ciepłomierz (sygnał impulsowy)
S8	Czujnik temperatury w zasobniku CWU, dolny
P1	Pompa obiegowa, ogrzewanie, obieg 1
P2	Pompa ładująca, CWU, obieg 2
P3	Pompa cyrkulacyjna, CWU, obieg 2
M1	Zawór regulacyjny z siłownikiem (sterowany 3-punktowo), obieg 2 Alternatywa: Termosiłownik (Danfoss typu ABV)
M2	Zawór regulacyjny z siłownikiem (sterowany 3-punktowo), obieg 1 Alternatywa: Termosiłownik (Danfoss typu ABV)
A1	Alarm
A/B	Podłączenie wewnętrzne/zewnętrzne cyrkulacji CWU

Instrukcja obsługi ECL Comfort 210/296/310, aplikacja A247/A347

A247.1, A247.2, A247.3:

Sygnal temperatury w pomieszczeniu można uzyskać z panelu zdalnego sterowania ECA 30/31, jeśli jest on podłączony.

A347.1, A347.2, A347.3:

Sygnal temperatury w pomieszczeniu można uzyskać z czujnika temperatury w pomieszczeniu S7 lub z panelu zdalnego sterowania ECA 30/31, jeśli jest on podłączony.

A347.1, A347.2, A347.3:

Wymagana temperatura zasilania obiegu ogrzewania 1 może być regulowana za pośrednictwem czujnika S10 zewnętrznym sygnałem napięciowym w zakresie 0–10 V.

Ogólny opis obiegu ogrzewania:

W okresach braku zapotrzebowania na ogrzewanie można zapewnić uruchamianie pompy obiegowej i zaworu regulacyjnego.

Instrukcja obsługi ECL Comfort 210/296/310, aplikacja A247/A347

Ciepła woda użytkowa (CWU, obieg 2):

W harmonogramie tygodniowym (do 3 okresów w trybie „Komfort”/dzień) można definiować działanie obiegu CWU w trybie pracy „Komfort” lub „Oszczęd” (dwie różne wartości dla wymaganej temperatury CWU).

Rozpoczęcie ładowania, zasobnik CWU z 1 lub 2 czujnikami temperatury

Jeśli zmierzona temperatura CWU w punkcie S6 jest niższa niż temperatura startu ładowania, zostaje załączona pompa ładująca CWU (P2).

Zawór regulacyjny z siłownikiem (M1) jest regulowany w celu utrzymania temperatury ładowania w punkcie S4.

Można ustawić opóźnione uruchomienie pompy ładującej. Można również tak skonfigurować układ, aby uruchomienie pompy ładującej zależało od temperatury ładowania. W takim przypadku czujnik S4 należy umieścić w wymienniku ciepła.

Temperatura ładowania CWU jest określana na podstawie wymaganej temperatury CWU w punkcie S6 oraz ustawionej odchyłki ładowania. Temperatura ładowania jest zwykle o 5–10 stopni wyższa od wymaganej temperatury CWU.

Temperaturę powrotu przy aktywnym podgrzewaniu/ładowaniu CWU można ograniczyć do stałej wartości.

A247.2:

Jeśli zmierzona temperatura CWU w punkcie S6 jest niższa od temperatury startu ładowania, zostaje załączona pompa podgrzewu CWU (P2), a zawór regulacyjny z siłownikiem M1 jest regulowany w celu utrzymania temperatury ładowania w punkcie S4. Pompa ładująca zostaje załączona jeśli w punkcie S4 jest osiągnięta akceptowalna temperatura.

A247.3:

Obieg CWU zawiera obieg wstępnego podgrzewu, w którym temperatura podgrzewu CWU w punkcie S4 jest dostosowywana do wymaganej temperatury ładowania CWU w punkcie S7. Jeśli temperatura ładowania CWU w punkcie S7 nie może zostać osiągnięta, regulator ECL stopniowo zwiększa wymaganą temperaturę podgrzewu CWU w punkcie S4, aby uzyskać właściwą temperaturę ładowania CWU. Regulator ECL zapamiętuje dostosowaną temperaturę w punkcie S4. Możliwe jest ustawienie maksymalnej wartości temperatury.

A347.2:

Obieg CWU zawiera obieg wstępnego podgrzewu, w którym temperatura podgrzewu CWU w punkcie S4 jest dostosowywana do wymaganej temperatury ładowania CWU w punkcie S9. Jeśli temperatura ładowania CWU w punkcie S9 nie może zostać osiągnięta, regulator ECL stopniowo zwiększa wymaganą temperaturę podgrzewu CWU w punkcie S4, aby uzyskać właściwą temperaturę ładowania CWU. Regulator ECL zapamiętuje dostosowaną temperaturę w punkcie S4. Możliwe jest ustawienie maksymalnej wartości temperatury.

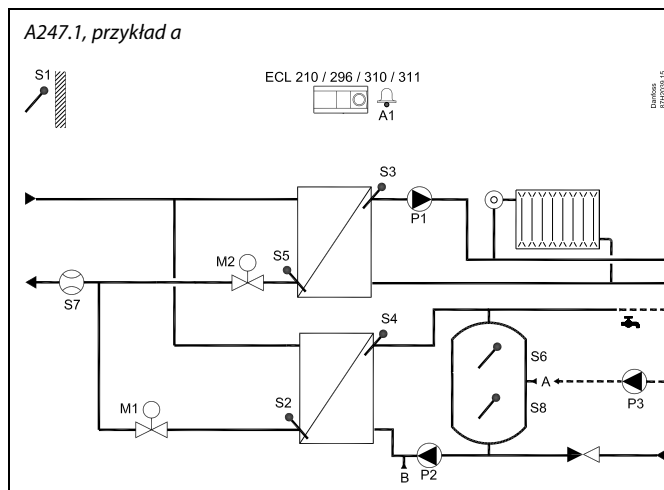

Temperatura startu ładowania:

wymagana temperatura CWU + odchyłka start.

Przykład:

$50^{\circ}\text{C} + (-3\text{ K}) = 47^{\circ}\text{C}$

Instrukcja obsługi ECL Comfort 210/296/310, aplikacja A247/A347

Zatrzymanie (Stop) ładowania, zasobnik CWU z 1 czujnikiem temperatury:

Jeśli zmierzona temperatura CWU w punkcie S6 jest wyższa niż temperatura zatrzymania ładowania, pompa ładująca CWU P2 zostaje wyłączona. Istnieje możliwość ustawienia czasu wybiegu.

Zatrzymanie (Stop) ładowania, zasobnik CWU z 2 czujnikami temperatury:

Jeśli zmierzona temperatura CWU w punkcie S6 jest wyższa o 2 K od temperatury rozpoczęcia ładowania **ORAZ** dolna temperatura w zasobniku w punkcie S8 wzrasta powyżej temperatury zatrzymania ładowania, pompa ładująca CWU P2 zostaje wyłączona. Istnieje możliwość ustawienia czasu wybiegu.

Cyrkulacja CWU

W układach aplikacji z ładowaniem cyrkulacja CWU może odbywać się przez zasobnik CWU (podłączenie A) lub przez wymiennik ciepła (podłączenie B).

W przypadku rozwiązania z podłączeniem A po zakończeniu ładowania zasobnika CWU następuje zamknięcie zaworu regulacyjnego z siłownikiem.

W rozwiązaniu z podłączeniem B pompa ładująca CWU jest zatrzymywana po zakończeniu ładowania zasobnika CWU. Temperatura na czujniku temperatury ładowania jest utrzymywana zgodnie z wartością wymaganej temperatury CWU w celu kompensacji strat ciepła na rurociągu cyrkulacji CWU.

Ograniczenie przepływu/mocy

A247.1, A247.2:

Podłączony przepływomierz lub ciepłomierz sygnałów impulsowych (S7) może ograniczyć przepływ lub moc do ustawionej wartości maksymalnej.

A347.1, A347.2, A347.3 (tylko w przypadku ECL Comfort 310):
Sygnał przepływu/mocy może występować jako sygnał M-bus.

Funkcja antybakteryjna jest dostępna w wybranych dniach tygodnia.

W harmonogramie tygodniowym pompy cyrkulacyjnej CWU P3 możliwe są maksymalnie trzy okresy załączenia w ciągu dnia.

Jeśli nie można osiągnąć wymaganej temperatury CWU, obieg ogrzewania może być stopniowo zamykany w celu dostarczenia większej ilości energii do obiegu CWU.



Temperatura zatrzymania ładowania:

wymagana temperatura CWU + odchyłka stop.

Przykład, tylko S6:

$50^{\circ}\text{C} + (3 \text{ K}) = 53^{\circ}\text{C}$

Przykład, S6 i S8:

$50^{\circ}\text{C} + (-8 \text{ K}) = 42^{\circ}\text{C}$

Instrukcja obsługi ECL Comfort 210/296/310, aplikacja A247/A347

A247, informacje ogólne

Do jednego regulatora ECL można podłączyć maksymalnie dwa panele zdalnego sterowania ECA 30/31.

Programy świąteczne są dostępne w obiegach ogrzewania i CWU. Ponadto program świąteczny dostępny jest dla całego regulatora.

W okresach braku zapotrzebowania na ogrzewanie można zapewnić uruchamianie/ ćwiczenie pomp obiegowych i zaworów regulacyjnych.

Dodatkowe regulatory ECL Comfort można podłączyć za pośrednictwem magistrali ECL 485 w celu wykorzystania zarówno sygnału temperatury zewnętrznej, jak i sygnałów czasu i daty. Regulatory ECL w systemie ECL 485 mogą pracować w układzie urządzeń nadrzędnych-podrzędnych.

Nieuzywane wejście można, za pośrednictwem przełącznika sterowania zewnętrznego, wykorzystać do zastąpienia harmonogramu stałym trybem „Komfort”, „Oszczęd”, „ZAB. Mróz” lub „T stała”.

Może zostać nawiązana komunikacja Modbus z systemem SCADA. Ponadto dane magistrali M-bus (regulator ECL Comfort 310) mogą być przesłane do magistrali Modbus.

Alarm

A247.1:
Alarm A1 (= przekaźnik 4) może zostać wygenerowany:

- jeśli rzeczywista temperatura zasilania różni się od wymaganej,
- w przypadku rozłączenia/zwarcia czujnika temperatury lub jego przyłącza. (Patrz: Ogólne ustawienia regulatora > System > Przegląd wejść)

A347.1, A347.2, A347.3:
Alarm A1 (= przekaźnik 6) może zostać wygenerowany:

- jeśli rzeczywista temperatura zasilania różni się od wymaganej,
- w przypadku rozłączenia/zwarcia czujnika temperatury lub jego przyłącza. (Patrz: Ogólne ustawienia regulatora > System > Przegląd wejść)

Po załadowaniu aplikacji A247 regulator ECL Comfort jest uruchamiany w trybie ręcznym. W tym trybie można sprawdzić prawidłowe działanie sterowanych komponentów.

Konfiguracja wejścia

Wejścia (od S7 w górę), które nie są zarezerwowane dla aplikacji, można skonfigurować jako Pt 1000, 0–10 V, częstotliwość (licznik impulsów) lub wejście cyfrowe. Ta cecha sprawia, że możliwe jest monitorowanie dodatkowych sygnałów, takich jak temperatury, ciśnienia, warunki ZAŁ/WYŁ, przez magistralę Modbus i ECL Portal. Konfiguracja odbywa się za pomocą ECL Tool (darmowe oprogramowanie do pobrania) bądź bezpośrednio w dedykowanym menu w systemie ECL Portal lub przez połączenie Modbus (BMS/SCADA).

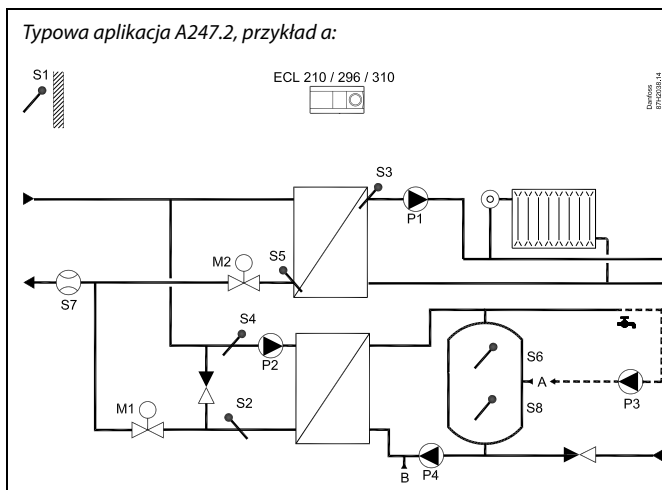

Przedstawiony schemat jest podstawowym, uproszczonym przykładem i nie zawiera wszystkich komponentów niezbędnych do działania układu.

Wszystkie nazwane komponenty są podłączone do regulatora ECL Comfort.

Wykaz komponentów:

ECL 210/310	Regulator elektroniczny ECL Comfort 210 lub 310
S1	Czujnik temperatury zewnętrznej
S2	Czujnik temperatury powrotu CWU, obieg 2
S3	Czujnik temperatury zasilania, obieg 1
S4	Czujnik temperatury ładowania CWU, obieg 2
S5	Czujnik temperatury powrotu, obieg 1
S6	Czujnik temperatury w zasobniku CWU, górny
S7	Przepływomierz/ciepłomierz (sygnał impulsowy)
S8	Czujnik temperatury w zasobniku CWU, dolny
P1	Pompa obiegowa, ogrzewanie, obieg 1
P2	Pompa podgrzewu CWU, obieg 2
P3	Pompa cyrkulacyjna, CWU, obieg 2
P4	Pompa ładująca CWU, obieg 2
M1	Zawór regulacyjny z siłownikiem (sterowany 3-punktowo), obieg 2 Alternatywa: Termosiłownik (Danfoss typu ABV)
M2	Zawór regulacyjny z siłownikiem (sterowany 3-punktowo), obieg 1 Alternatywa: Termosiłownik (Danfoss typu ABV)
A/B	Podłączenie wewnętrzne/zewnętrzne cyrkulacji CWU

Typowa aplikacja A247.3, przykład a:

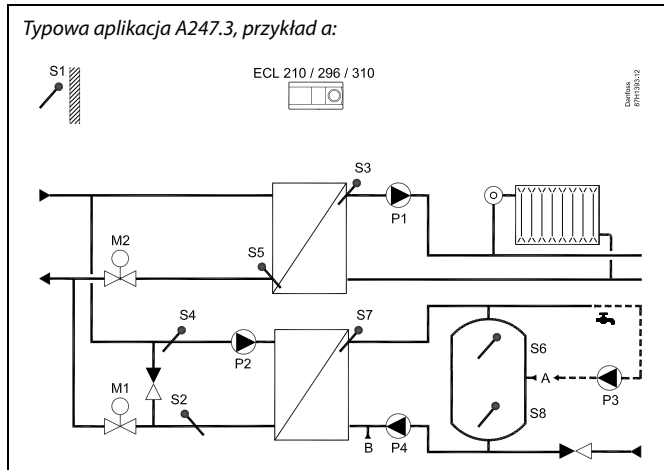

Przedstawiony schemat jest podstawowym, uproszczonym przykładem i nie zawiera wszystkich komponentów niezbędnych do działania układu.

Wszystkie nazwane komponenty są podłączone do regulatora ECL Comfort.

Wykaz komponentów:

ECL 210/310	Regulator elektroniczny ECL Comfort 210 lub 310
S1	Czujnik temperatury zewnętrznej
S2	Czujnik temperatury powrotu CWU, obieg 2
S3	Czujnik temperatury zasilania, obieg 1
S4	Czujnik temperatury podgrzewu CWU, obieg 2
S5	Czujnik temperatury powrotu, obieg 1
S6	Czujnik temperatury w zasobniku CWU, górny
S7	Czujnik temperatury ładowania CWU, obieg 2
S8	Czujnik temperatury w zasobniku CWU, dolny
P1	Pompa obiegowa, ogrzewanie, obieg 1
P2	Pompa podgrzewu CWU, obieg 2
P3	Pompa cyrkulacyjna, CWU, obieg 2
P4	Pompa ładująca CWU, obieg 2
M1	Zawór regulacyjny z siłownikiem (sterowany 3-punktowo), obieg 2 Alternatywa: Termosiłownik (Danfoss typu ABV)
M2	Zawór regulacyjny z siłownikiem (sterowany 3-punktowo), obieg 1 Alternatywa: Termosiłownik (Danfoss typu ABV)
A/B	Podłączenie wewnętrzne/zewnętrzne cyrkulacji CWU

Typowa aplikacja A347.1, przykład a:

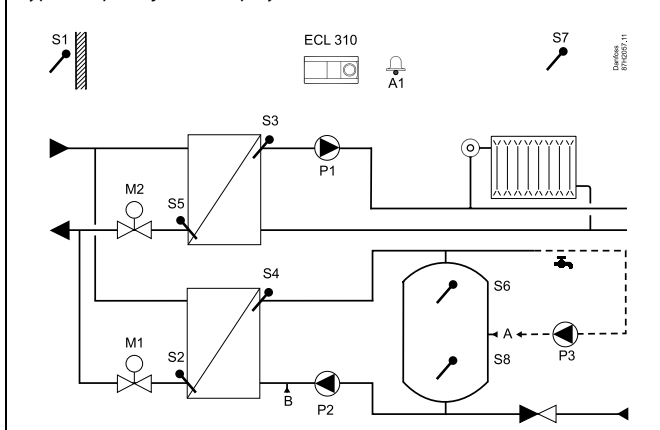

Przedstawiony schemat jest podstawowym, uproszczonym przykładem i nie zawiera wszystkich komponentów niezbędnych do działania układu.

Wszystkie nazwane komponenty są podłączone do regulatora ECL Comfort.

Wykaz komponentów:

ECL 310	Regulator elektroniczny ECL Comfort 310
S1	Czujnik temperatury zewnętrznej
S2	Czujnik temperatury powrotu CWU, obieg 2
S3	Czujnik temperatury zasilania, obieg 1
S4	Czujnik temperatury ładowania CWU, obieg 2
S5	Czujnik temperatury powrotu, obieg 1
S6	Czujnik temperatury w zasobniku CWU, górny
S7	Czujnik temperatury w pomieszczeniu, obieg 1
S8	Czujnik temperatury w zasobniku CWU, dolny
S10	Zewnętrzny sygnał napięciowy (0–10 V) do nastaw zewnętrznych wymaganej temperatury zasilania, obieg 1
P1	Pompa obiegowa, ogrzewanie, obieg 1
P2	Pompa ładująca, CWU, obieg 2
P3	Pompa cyrkulacyjna, CWU, obieg 2
M1	Zawór regulacyjny z siłownikiem (sterowany 3-punktowo), obieg 2 Alternatywa: Termosiłownik (Danfoss typu ABV)
M2	Zawór regulacyjny z siłownikiem (sterowany 3-punktowo), obieg 1 Alternatywa: Termosiłownik (Danfoss typu ABV)
A1	Alarm
A/B	Podłączenie wewnętrzne/zewnętrzne cyrkulacji CWU

Typowa aplikacja A347.2, przykład a:

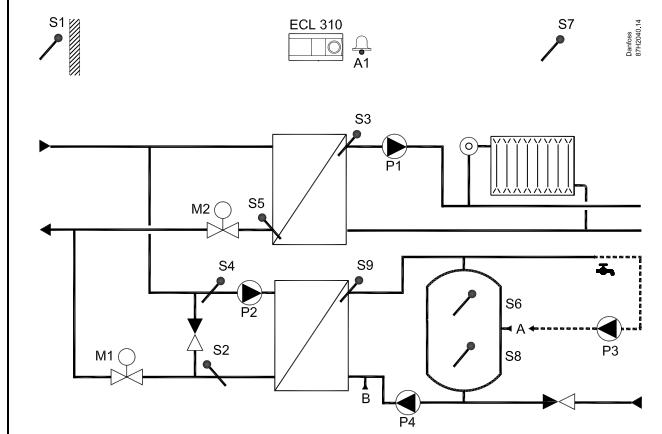

Przedstawiony schemat jest podstawowym, uproszczonym przykładem i nie zawiera wszystkich komponentów niezbędnych do działania układu.

Wszystkie nazwane komponenty są podłączone do regulatora ECL Comfort.

Wykaz komponentów:

ECL 310	Regulator elektroniczny ECL Comfort 310
S1	Czujnik temperatury zewnętrznej
S2	Czujnik temperatury powrotu CWU, obieg 2
S3	Czujnik temperatury zasilania, obieg 1
S4	Czujnik temperatury podgrzewu CWU, obieg 2
S5	Czujnik temperatury powrotu, obieg 1
S6	Czujnik temperatury w zasobniku CWU, górny
S7	Czujnik temperatury w pomieszczeniu, obieg 1
S8	Czujnik temperatury w zasobniku CWU, dolny
S9	Czujnik temperatury ładowania CWU, obieg 2
S10	Zewnętrzny sygnał napięciowy (0–10 V) do nastaw zewnętrznych wymaganej temperatury zasilania, obieg 1
P1	Pompa obiegowa, ogrzewanie, obieg 1
P2	Pompa ładująca, CWU, obieg 2
P3	Pompa cyrkulacyjna, CWU, obieg 2
M1	Zawór regulacyjny z siłownikiem (sterowany 3-punktowo), obieg 2 Alternatywa: Termosiłownik (Danfoss typu ABV)
M2	Zawór regulacyjny z siłownikiem (sterowany 3-punktowo), obieg 1 Alternatywa: Termosiłownik (Danfoss typu ABV)
A1	Alarm
A/B	Podłączenie wewnętrzne/zewnętrzne cyrkulacji CWU

Typowa aplikacja A347.3, przykład a:

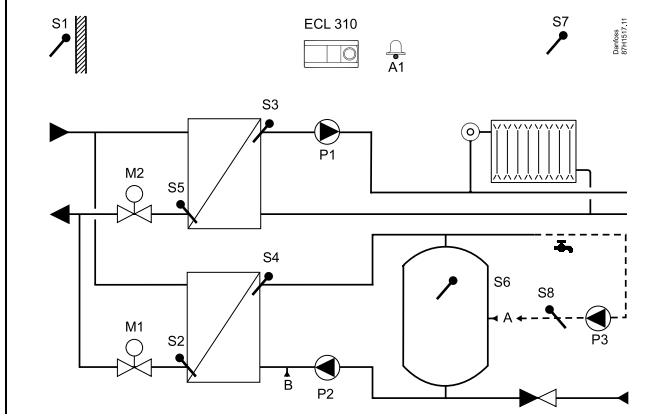

Przedstawiony schemat jest podstawowym, uproszczonym przykładem i nie zawiera wszystkich komponentów niezbędnych do działania układu.

Wszystkie nazwane komponenty są podłączone do regulatora ECL Comfort.

Wykaz komponentów:

ECL 310	Regulator elektroniczny ECL Comfort 310
S1	Czujnik temperatury zewnętrznej
S2	Czujnik temperatury powrotu CWU, obieg 2
S3	Czujnik temperatury zasilania, obieg 1
S4	Czujnik temperatury ładowania CWU, obieg 2
S5	Czujnik temperatury powrotu, obieg 1
S6	Czujnik temperatury w zasobniku CWU, górny
S7	Czujnik temperatury w pomieszczeniu, obieg 1
S8	Czujnik temperatury powrotu cyrkulacji CWU
S10	Zewnętrzny sygnał napięciowy (0–10 V) do nastaw zewnętrznych wymaganej temperatury zasilania, obieg 1
P1	Pompa obiegowa, ogrzewanie, obieg 1
P2	Pompa ładująca, CWU, obieg 2
P3	Pompa cyrkulacyjna, CWU, obieg 2
M1	Zawór regulacyjny z siłownikiem (sterowany 3-punktowo), obieg 2 Alternatywa: Termosiłownik (Danfoss typu ABV)
M2	Zawór regulacyjny z siłownikiem (sterowany 3-punktowo), obieg 1 Alternatywa: Termosiłownik (Danfoss typu ABV)
A1	Alarm
A/B	Podłączenie wewnętrzne/zewnętrzne cyrkulacji CWU



Regulator wstępnie zaprogramowano, przyjmując ustawienia fabryczne przedstawione w załączniku „Przegląd identyfikatorów parametrów”.

2.2 Identyfikacja typu układu

Szkic aplikacji

Seria regulatorów ECL Comfort została zaprojektowana do szerokiego zakresu systemów ogrzewania i chłodzenia oraz przygotowania ciepłej wody użytkowej (CWU) w różnych konfiguracjach i wielkościach. Jeśli układ ogrzewania różni się od przedstawionych schematów, można naszkicować schemat układu, który został wykonany. Ułatwi to korzystanie z Instrukcji obsługi, która krok po kroku poprowadzi od montażu do końcowej regulacji przed przekazaniem urządzenia użytkownikowi.

ECL Comfort jest regulatorem uniwersalnym i może być zastosowany w różnych układach. Istnieje również możliwość skonfigurowania dodatkowych układów w oparciu o przedstawione poniżej układy podstawowe. W tym rozdziale przedstawiono najczęściej stosowane układy grzewcze. Jeśli układ nie odpowiada dokładnie przedstawionym poniżej, należy znaleźć najbardziej podobny i nanieść własne zmiany.

Informacje na temat typów/podtypów aplikacji podano w Instrukcji montażu (dostarczonym z kluczem aplikacji).

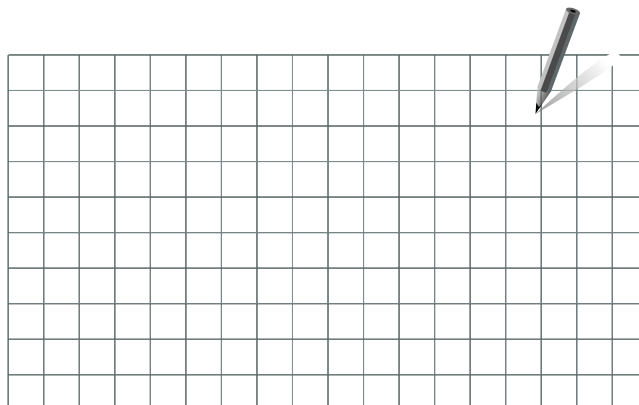

Pompy obiegowe w obiegach ogrzewania można umieścić zarówno na zasilaniu jak i na powrocie. Pompę należy zamontować zgodnie z instrukcją producenta.

Instrukcja obsługi ECL Comfort 210/296/310, aplikacja A247/A347

Porada dotycząca ustawień:

Ustawienia fabryczne w podtypach będą odpowiednie dla większości aplikacji. Niektóre przykłady aplikacji wymagają zmiany dedykowanych ustawień.

Więcej informacji podano w dokumentacji dot. aplikacji i podtypów, dostarczanej z kluczem aplikacji.

A247.1, przykład a

A347.1, przykład a

Rurociąg cyrkulacji CWU może zostać podłączony do zasobnika CWU w punkcie „A” w celu zapewnienia cyrkulacji wewnętrznej lub do wymiennika ciepła w punkcie „B” w celu zapewnienia cyrkulacji zewnętrznej.

Aplikacja:	Nawigacja:	Nr ID:	Zalecane ustawienie:
Obieg CWU (2): Cyrkulacja CWU wewnętrzna	MENU\Ustawienia\Aplikacja: „Regulacja T reg.”	12054	WYŁ
Obieg CWU (2): Cyrkulacja CWU zewnętrzna	MENU\Ustawienia\Aplikacja: „Regulacja T reg.”	12054	ZAŁ

A247.1, przykład b

A347.1, przykład b

Brak wymaganych ustawień specjalnych.

A247.1, przykład c

A347.1, przykład c

Obieg 2 musi mieć możliwość otrzymywać zapotrzebowanie na ogrzewanie z obiegu 1:

Aplikacja:	Nawigacja:	Nr ID:	Zalecane ustawienie:
Obieg ogrzewania (1): Zapotrzebowanie na ogrzewanie	MENU\Ustawienia\Aplikacja: „Żądana odchył.”	11017	WYŁ
Obieg CWU (2): Zapotrzebowanie na ogrzewanie	MENU\Ustawienia\Aplikacja: „Żądana odchył.”	12017	3 K*

* Wartość ta jest dodawana do wartości zapotrzebowania na ogrzewanie z obiegu 1.

Instrukcja obsługi ECL Comfort 210/296/310, aplikacja A247/A347

Porada dotycząca ustawień:

A247.2, przykład a A347.2, przykład a

Rurociąg cyrkulacji CWU może zostać podłączony do zasobnika CWU w punkcie „A” w celu zapewnienia cyrkulacji wewnętrznej lub do wymiennika ciepła w punkcie „B” w celu zapewnienia cyrkulacji zewnętrznej.

Aplikacja:	Nawigacja:	Nr ID:	Zalecane ustawienie:
Obieg CWU (2): Cyrkulacja CWU wewnętrzna	MENU\Ustawienia\Aplikacja: „Regulacja T reg.”	12054	WYŁ
Obieg CWU (2): Cyrkulacja CWU zewnętrzna	MENU\Ustawienia\Aplikacja: „Regulacja T reg.”	12054	ZAŁ

A247.2, przykład b A347.2, przykład b

Obieg 1 mieć możliwość otrzymywać zapotrzebowanie na ogrzewanie z obiegu 2.

Aplikacja:	Nawigacja:	Nr ID:	Zalecane ustawienie:
Obieg ogrzewania (1): Zapotrzebowanie na ogrzewanie	MENU\Ustawienia\Aplikacja: „Żądana odchył.”	11017	3 K*
Obieg CWU (2): Zapotrzebowanie na ogrzewanie	MENU\Ustawienia\Aplikacja: „Żądana odchył.”	12017	WYŁ

* Wartość ta jest dodawana do wartości zapotrzebowania na ogrzewanie z obiegu 2.

Rurociąg cyrkulacji CWU może zostać podłączony do zasobnika CWU w punkcie „A” w celu zapewnienia cyrkulacji wewnętrznej lub do wymiennika ciepła w punkcie „B” w celu zapewnienia cyrkulacji zewnętrznej.

Aplikacja:	Nawigacja:	Nr ID:	Zalecane ustawienie:
Obieg CWU (2): Cyrkulacja CWU wewnętrzna	MENU\Ustawienia\Aplikacja: „Regulacja T reg.”	12054	WYŁ
Obieg CWU (2): Cyrkulacja CWU zewnętrzna	MENU\Ustawienia\Aplikacja: „Regulacja T reg.”	12054	ZAŁ

Instrukcja obsługi ECL Comfort 210/296/310, aplikacja A247/A347

Porada dotycząca ustawień:

A247.2, przykład c

A347.2, przykład c

Obieg 2 musi mieć możliwość otrzymywać zapotrzebowanie na ogrzewanie z obiegu 1:

Aplikacja:	Nawigacja:	Nr ID:	Zalecane ustawienie:
Obieg ogrzewania (1): Zapotrzebowanie na ogrzewanie	MENU\Ustawienia\Aplikacja: „Żądana odchył.”	11017	WYŁ
Obieg CWU (2): Zapotrzebowanie na ogrzewanie	MENU\Ustawienia\Aplikacja: „Żądana odchył.”	12017	3 K*

* Wartość ta jest dodawana do wartości zapotrzebowania na ogrzewanie z obiegu 1.

Rurociąg cyrkulacji CWU może zostać podłączony do zasobnika CWU w punkcie „A” w celu zapewnienia cyrkulacji wewnętrznej lub do wymiennika ciepła w punkcie „B” w celu zapewnienia cyrkulacji zewnętrznej.

Aplikacja:	Nawigacja:	Nr ID:	Zalecane ustawienie:
Obieg CWU (2): Cyrkulacja CWU wewnętrzna	MENU\Ustawienia\Aplikacja: „Regulacja T reg.”	12054	WYŁ
Obieg CWU (2): Cyrkulacja CWU zewnętrzna	MENU\Ustawienia\Aplikacja: „Regulacja T reg.”	12054	ZAŁ

Instrukcja obsługi ECL Comfort 210/296/310, aplikacja A247/A347

Porada dotycząca ustawień:

A247.3, przykład a

Rurociąg cyrkulacji CWU może zostać podłączony do zasobnika CWU w punkcie „A” w celu zapewnienia cyrkulacji wewnętrznej lub do wymiennika ciepła w punkcie „B” w celu zapewnienia cyrkulacji zewnętrznej.

Aplikacja:	Nawigacja:	Nr ID:	Zalecane ustawienie:
Obieg CWU (2): Cyrkulacja CWU wewnętrzna	MENU\Ustawienia\Aplikacja: „Regulacja T reg.”	12054	WYŁ
Obieg CWU (2): Cyrkulacja CWU zewnętrzna	MENU\Ustawienia\Aplikacja: „Regulacja T reg.”	12054	ZAŁ

A247.3, przykład b

Obieg 1 musi mieć możliwość otrzymywać zapotrzebowanie na ogrzewanie z obiegu 2.

Aplikacja:	Nawigacja:	Nr ID:	Zalecane ustawienie:
Obieg ogrzewania (1): Zapotrzebowanie na ogrzewanie	MENU\Ustawienia\Aplikacja: „Żądana odchył.”	11017	3 K*
Obieg CWU (2): Zapotrzebowanie na ogrzewanie	MENU\Ustawienia\Aplikacja: „Żądana odchył.”	12017	WYŁ

* Wartość ta jest dodawana do wartości zapotrzebowania na ogrzewanie z obiegu 2.

Rurociąg cyrkulacji CWU może zostać podłączony do zasobnika CWU w punkcie „A” w celu zapewnienia cyrkulacji wewnętrznej lub do wymiennika ciepła w punkcie „B” w celu zapewnienia cyrkulacji zewnętrznej.

Aplikacja:	Nawigacja:	Nr ID:	Zalecane ustawienie:
Obieg CWU (2): Cyrkulacja CWU wewnętrzna	MENU\Ustawienia\Aplikacja: „Regulacja T reg.”	12054	WYŁ
Obieg CWU (2): Cyrkulacja CWU zewnętrzna	MENU\Ustawienia\Aplikacja: „Regulacja T reg.”	12054	ZAŁ

Instrukcja obsługi ECL Comfort 210/296/310, aplikacja A247/A347

Porada dotycząca ustawień:

A247.3, przykład c

Obieg 2 musi mieć możliwość otrzymywać zapotrzebowanie na ogrzewanie z obiegu 1:

Aplikacja:	Nawigacja:	Nr ID:	Zalecane ustawienie:
Obieg ogrzewania (1): Zapotrzebowanie na ogrzewanie	MENU\Ustawienia\Aplikacja: „Żądana odchył.”	11017	WYŁ
Obieg CWU (2): Zapotrzebowanie na ogrzewanie	MENU\Ustawienia\Aplikacja: „Żądana odchył.”	12017	3 K*

* Wartość ta jest dodawana do wartości zapotrzebowania na ogrzewanie z obiegu 1.

Rurociąg cyrkulacji CWU może zostać podłączony do zasobnika CWU w punkcie „A” w celu zapewnienia cyrkulacji wewnętrznej lub do wymiennika ciepła w punkcie „B” w celu zapewnienia cyrkulacji zewnętrznej.

Aplikacja:	Nawigacja:	Nr ID:	Zalecane ustawienie:
Obieg CWU (2): Cyrkulacja CWU wewnętrzna	MENU\Ustawienia\Aplikacja: „Regulacja T reg.”	12054	WYŁ
Obieg CWU (2): Cyrkulacja CWU zewnętrzna	MENU\Ustawienia\Aplikacja: „Regulacja T reg.”	12054	ZAŁ

A347.3, przykład a

Brak wymaganych ustawień specjalnych.

Instrukcja obsługi ECL Comfort 210/296/310, aplikacja A247/A347

2.3 Montaż

2.3.1 Montaż regulatora ECL Comfort

Patrz Poradnik instalatora dostarczony wraz z regulatorem ECL Comfort.

Regulator ECL Comfort powinien być zamontowany w miejscu łatwo dostępnym, blisko urządzenia grzewczego.

Regulator ECL Comfort 210/296/310 można zamontować

- na ścianie
- na szynie DIN (35 mm)

Regulator ECL Comfort 296 można zamontować

- w otworze w panelu

Regulator ECL Comfort 210 można zamontować na podstawie ECL Comfort 310 (w celu rozbudowy w przyszłości).

Wkręty, dławiki kablowe i kołki nie wchodzą w zakres dostawy.

Zabezpieczenie regulatora ECL Comfort 210/310

W celu przymocowania regulatora ECL Comfort do podstawy, należy go zabezpieczyć przy użyciu zawleczki.

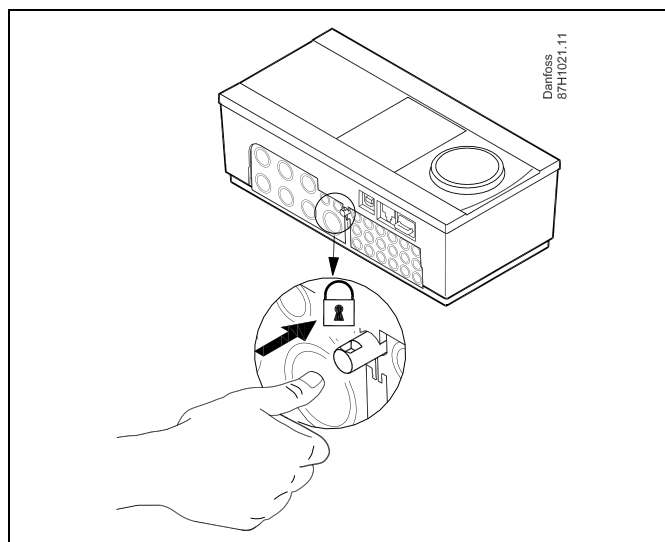

Aby uniknąć obrażeń osób lub uszkodzeń regulatora, należy dobrze zablokować regulator w podstawie. W tym celu należy docisnąć zawleczkę do podstawy, tak aby słyszalne było kliknięcie, a wyjęcie regulatora z podstawy było niemożliwe.



Jeśli regulator nie zostanie dobrze zablokowany, istnieje ryzyko odłączenia regulatora od podstawy w czasie pracy i odstąpienie podstawy wraz z zaciskami (oraz podłączeniami 230 V prądu zmiennego). Aby uniknąć obrażeń osób, zawsze należy upewnić się, czy regulator został dobrze zablokowany w podstawie. W przeciwnym razie regulatora nie należy uruchamiać!



Regulator można w łatwy sposób zablokować w podstawie, jak również go odblokować, używając śrubokręta jako dźwigni.

Montaż na ścianie

Zamontować podstawę na ścianie o gładkiej powierzchni. Wykonać podłączenia elektryczne i włożyć regulator do podstawy. Zabezpieczyć regulator przy użyciu zawleczonej.

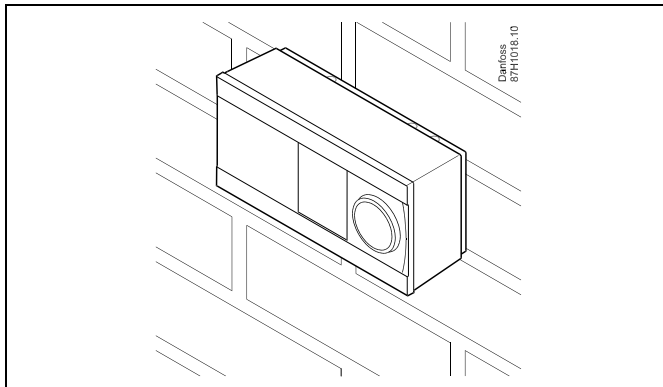

Montaż na szynie DIN (35 mm)

Zamontować podstawę na szynie DIN. Wykonać podłączenia elektryczne i włożyć regulator do podstawy. Zabezpieczyć regulator przy użyciu zawleczonej.

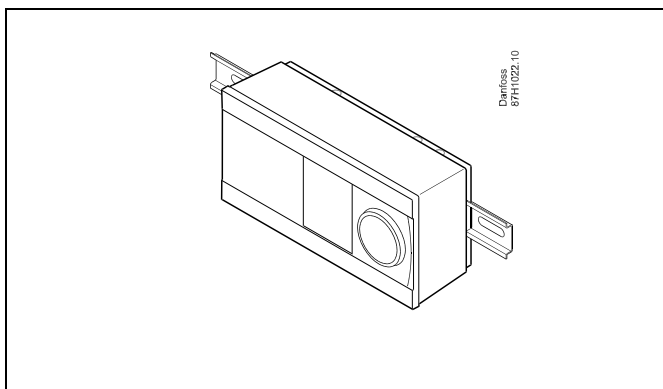

Demontaż regulatora ECL Comfort

W celu wymontowania regulatora z podstawy należy wyciągnąć zawleczkę przy użyciu śrubokręta. Można teraz wyjąć regulator z podstawy.

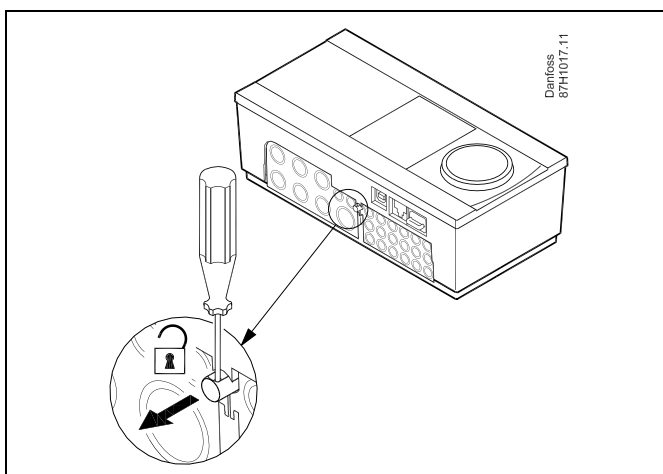

Regulator można w łatwy sposób zablokować w podstawie, jak również go odblokować, używając śrubokręta jako dźwigni.



Przed wymontowaniem regulatora ECL Comfort z podstawy należy upewnić się, czy odłączono zasilanie.

2.3.2 Montaż panela zdalnego sterowania ECA 30/31

Wybierz jedno z przedstawionych rozwiązań:

- Montaż na ścianie, ECA 30/31
- Montaż w panelu, ECA 30

Wkręty i kołki nie wchodzą w zakres dostawy.

Montaż na ścianie

Zamontować podstawę ECA 30/31 na ścianie o gładkiej powierzchni. Wykonać podłączenia elektryczne. Umieścić ECA 30/31 w podstawie.

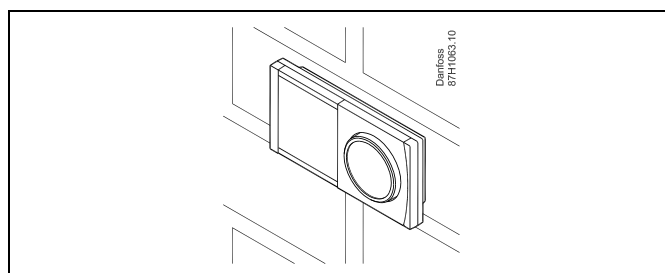

Montaż w panelu

Zamontować ECA 30 w panelu przy użyciu ramy ECA 30 (nr katalogowy 087H3236). Wykonać podłączenia elektryczne. Zabezpieczyć ramę przy użyciu zacisku. Umieścić ECA 30 w podstawie. ECA 30 można podłączyć do zewnętrznego czujnika temperatury w pomieszczeniu.

ECA 31 nie można zamontować w panelu, jeśli ma być używana funkcja monitorowania wilgotności.

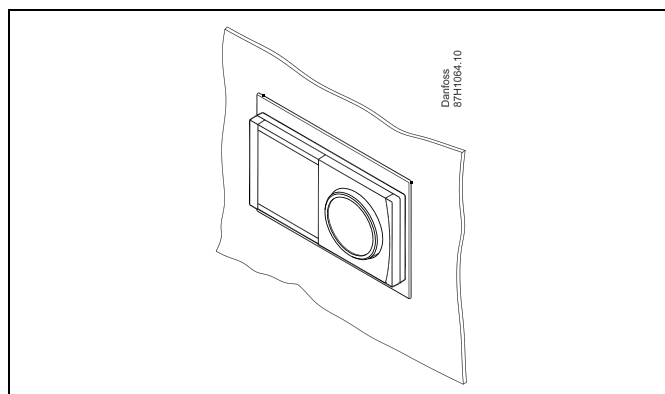

Instrukcja obsługi ECL Comfort 210/296/310, aplikacja A247/A347

2.3.3 Montaż wewnętrznego modułu WE/WY ECA 32

Montaż wewnętrznego modułu WE/WY ECA 32

Aby uzyskać dodatkowe sygnały wejściowe i wyjściowe w odpowiednich aplikacjach, w podstawie regulatora ECL Comfort 310/310B trzeba zamontować moduł ECA 32 (nr kat. 087H3202).

Połączenie między regulatorem ECL Comfort 310/310B i modułem ECA 32 stanowi złącze 10-stykowe (2 x 5). Połączenie jest nawiązywane automatycznie po umieszczeniu regulatora ECL Comfort 310/310B w podstawie.

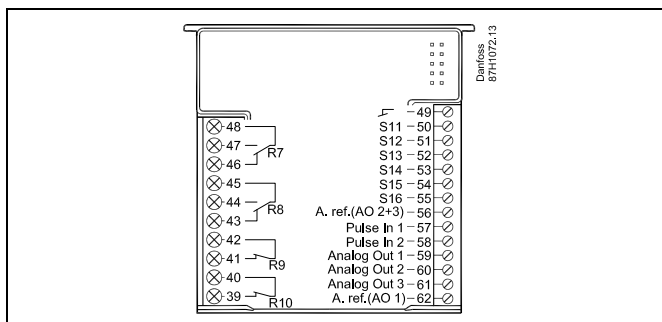
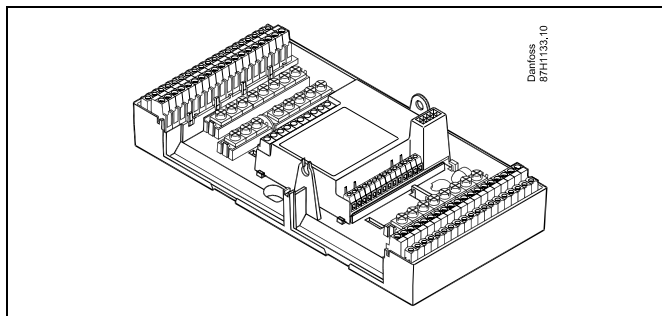

2.4 Lokalizacja czujników temperatury

2.4.1 Lokalizacja czujników temperatury

Bardzo ważna jest prawidłowa lokalizacja czujników w układzie ogrzewania.

Wymienione poniżej czujniki temperatury współpracują z regulatorami ECL Comfort serii 210/296/310, lecz nie wszystkie będą potrzebne w danej aplikacji.

Czujnik temperatury zewnętrznej (ESMT)

Czujnik temperatury zewnętrznej powinien być umieszczony na północnej ścianie budynku, gdzie jest najmniej narażony na wpływ promieniowania słonecznego. Nie należy go montować w pobliżu drzwi, okien lub wyrzutni wentylacyjnych.

Czujnik temperatury zasilania (ESMU, ESM-11 lub ESMC)

Czujnik należy zamontować w odległości nie większej niż 15 cm od punktu mieszania. W systemach z wymiennikiem ciepła firma Danfoss zaleca umieszczenie czujnika ESMU na wyjściu zasilania z wymiennika.

Należy upewnić się, czy w miejscu montażu powierzchnia rurociągu jest czysta i równa.

Czujnik temperatury powrotu (ESMU, ESM-11 lub ESMC)

Czujnik temperatury powrotu należy zawsze umieszczać w taki sposób, aby zmierzona temperatura była reprezentatywna.

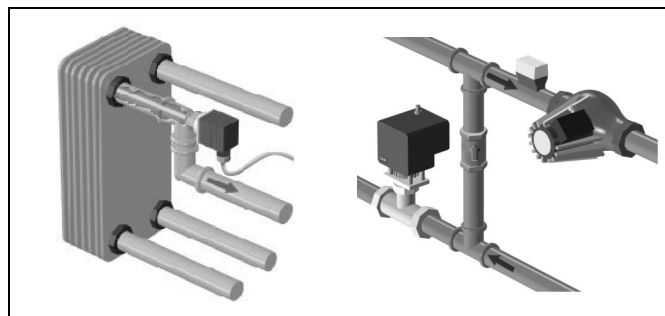

Czujnik temperatury pomieszczenia (ESM-10, panel zdalnego sterowania ECA 30/31)

Czujnik temperatury pomieszczenia należy umieścić w pomieszczeniu, którego temperatura ma być regulowana. Nie montować czujnika na ścianach zewnętrznych ani w pobliżu grzejników, okien ani drzwi.

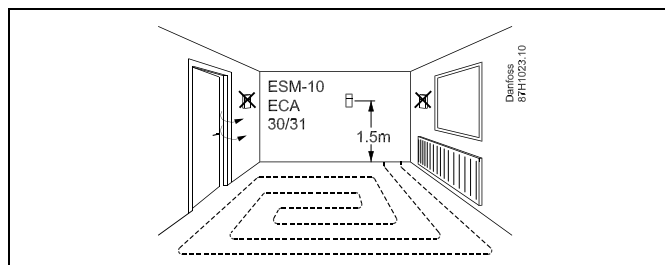

Czujnik temperatury zasilania z kotła (ESMU, ESM-11 lub ESMC)

Czujnik należy zamontować zgodnie z instrukcją producenta kotła.

Czujnik temperatury powietrza w kanale wentylacyjnym (typu ESMB-12 lub ESMU)

Czujnik należy umieścić tak, aby mierzył reprezentatywną temperaturę.

Czujnik temperatury CWU (ESMU lub ESMB-12)

Czujnik temperatury CWU należy umieścić zgodnie z instrukcją producenta.

Czujnik temperatury płyty (ESMB-12)

Czujnik należy umieścić w kieszeni czujnika w płycie.



ESM-11: Nie przemieszczać czujnika po jego zamocowaniu, ponieważ grozi to zniszczeniem elementu pomiarowego.



ESM-11, ESMC i ESMB-12: Należy użyć pasty przewodzącej ciepło w celu szybkiego pomiaru temperatury.



ESMU i ESMB-12: Używanie kieszeni chroniącej czujnik będzie powodować wolniejszy pomiar temperatury.

Instrukcja obsługi ECL Comfort 210/296/310, aplikacja A247/A347

Czujnik temperatury Pt 1000 (IEC 751B, 1000 $\Omega/0^{\circ}\text{C}$)

Zależność pomiędzy temperaturą a opornością:

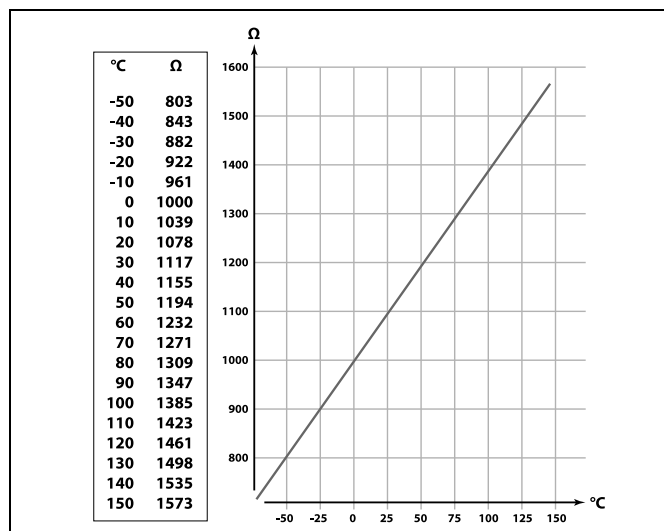

2.5 Podłączenia elektryczne

2.5.1 Podłączenia elektryczne 230 V AC



Ostrzeżenie

Elektryczne przewodniki na płycie obwodu drukowanego (Printed Circuit Board = PCB) do napięcia zasilającego, styków przekaźnika i wyjść triaków nie zachowują bezpiecznej odległości wynoszącej minimum 6 mm. Wyjścia nie mogą być używane jako wyjścia z izolacją galwaniczną (beznapięciową).

Jeśli potrzebne jest wyjście z izolacją galwaniczną, zaleca się użycie przekaźnika pomocniczego.

Urządzeniami sterowanymi przy pomocy napięcia 24 V, na przykład siłownikami, należy sterować za pomocą ECL Comfort 310, wersji 24 V.



Informacje dotyczące bezpieczeństwa

Niezbędne prace związane z montażem, uruchomieniem i konserwacją/obsługą mogą być dokonywane wyłącznie przez autoryzowany i wykwalifikowany personel.

Należy przestrzegać lokalnych regulacji prawnych. Dotyczy to także wymiarów przewodów i typu izolacji (wzmocniona).

Standardowe bezpieczniki stosowane przy montażu ECL Comfort to są max. 10 A.

Zakres temperatury otoczenia do pracy ECL Comfort to 0–55°C. Przekroczenie tego zakresu temperatury może być przyczyną nieprawidłowego działania.

Należy unikać montażu jeśli występuje ryzyko kondensacji (skraplania się).

Instrukcja obsługi ECL Comfort 210/296/310, aplikacja A247/A347

Wspólny zacisk uziemienia jest używany do podłączenia odpowiednich elementów (pomp, zaworów regulacyjnych z siłownikami).

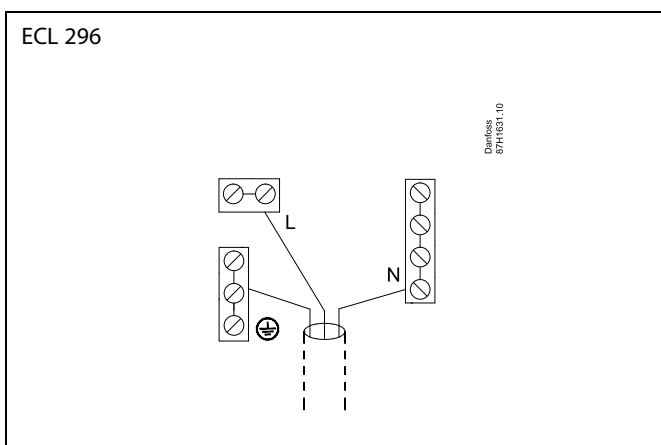
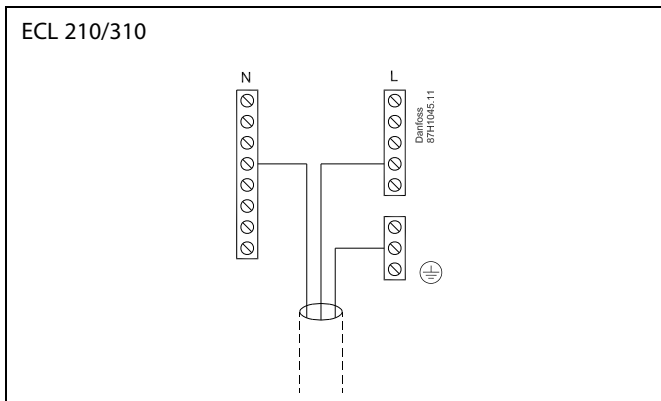

Schematy podłączeń specyficznych dla aplikacji przedstawiono w Instrukcji montażu (dostarczonej z kluczem aplikacji).



Przekrój poprzeczny przewodu: 0,5–1,5 mm².
 Niewłaściwe podłączenie może spowodować uszkodzenie wyjść cyfrowych.
 Do każdego zacisku można podłączyć maksymalnie 2 przewody o przekroju 1,5 mm².

Maksymalne obciążenie nominalne:



R	Zaciski przekaźników	4 (2) A/230 V AC (4 A — obciążenie rezystancyjne, 2 A — obciążenie indukcyjne)
Tr	Zaciski triakowe (= przekaźnik elektroniczny)	0,2 A/230 V AC

Instrukcja obsługi ECL Comfort 210/296/310, aplikacja A247/A347

2.5.2 Podłączenia elektryczne, 24 V AC

Schematy podłączeń specyficznych dla aplikacji przedstawiono w Instrukcji montażu (dostarczonym z kluczem aplikacji).

Maksymalne obciążenie nominalne:

R  R 	Zaciski przekaźników	4(2)A 24 V AC (4 A — obciążenie rezystancyjne, 2 A — obciążenie indukcyjne)
Tr 	Zaciski triakowe (= przekaźnik elektroniczny)	1 A/24 V AC



Nie podłączać komponentów zasilanych napięciem 230 V a.c. bezpośrednio do regulatora o zasilaniu 24 V a.c. W celu odseparowania napięcia 230 V a.c. od 24 V a.c. należy użyć przekaźników pomocniczych (K).

Instrukcja obsługi ECL Comfort 210/296/310, aplikacja A247/A347

2.5.3 Podłączenia elektryczne, termostaty bezpieczeństwa, 230 V a.c. lub 24 V a.c.

Schematy podłączeń specyficznych dla aplikacji przedstawiono w Instrukcji montażu (dostarczonym z kluczem aplikacji).

Schematy połączeń przedstawiają różne rozwiązania/przykłady:

Termostat bezpieczeństwa, zamykanie 1-stopniowe:
Zawór regulacyjny z siłownikiem bez funkcji bezpieczeństwa

Termostat bezpieczeństwa, zamykanie 1-stopniowe:
Zawór regulacyjny z siłownikiem z funkcją bezpieczeństwa

Termostat bezpieczeństwa, zamykanie 2-stopniowe:
Zawór regulacyjny z siłownikiem z funkcją bezpieczeństwa



Jeśli czujnik ST zostanie aktywowany przez wysoką temperaturę, obwód bezpieczeństwa w siłowniku niezwłocznie zamknie zawór regulacyjny.



Jeśli czujnik temperatury ST1 zostanie aktywowany przez wysoką temperaturę (temperaturę TR), zawór regulacyjny z siłownikiem zostanie stopniowo zamknięty. Przy wyższej temperaturze (temperaturze ST) obwód bezpieczeństwa w siłowniku niezwłocznie zamknie zawór regulacyjny.

2.5.4 Podłączenia elektryczne, czujniki temperatury Pt 1000 i sygnały impulsowe

Patrz Instrukcja montażu (dostarczana z kluczem aplikacji), aby uzyskać informacje na temat poszczególnych połączeń czujników i wejść.

Instrukcja obsługi ECL Comfort 210/296/310, aplikacja A247/A347

A247/A347:

Czujnik	Opis	Zalecany typ
S1	Czujnik temperatury zewnętrznej*	ESMT
S2	Czujnik temperatury powrotu CWU	ESM-11/ESMB/ ESMC/ESMU
S3	Czujnik temperatury zasilania *** (ogrzewanie)	ESM-11/ESMB/ ESMC/ESMU
S4	A247.1, A247.2, A347.1, A347.3: Czujnik temperatury ładowania CWU *** A247.3, A347.2: Czujnik temperatury podgrzewu CWU ***	ESM-11/ESMB/ ESMC/ESMU
S5	Czujnik temperatury powrotu (ogrzewanie)	ESM-11/ESMB/ ESMC/ESMU
S6	Górny czujnik temperatury w zasobniku CWU ***	ESMB/ ESMU
S7	A247.1, A247.2, A247.3: Przepływomierz/ciepłomierz (sygnał impulsowy)	
	A347.1, A347.2, A347.3: Czujnik temperatury w pomieszczeniu** Alternatywa: ECA 30/31	ESM-10
S8	A247.1, A247.2, A247.3, A347.1, A347.2: Dolny czujnik temperatury w zasobniku CWU ****	ESMB/ ESMU
	A347.3: Czujnik temperatury powrotu cyrkulacji CWU	ESM-11/ESMB/ ESMC/ESMU
S9	A347.2: Czujnik temperatury ładowania CWU ***	ESM-11/ESMB/ ESMC/ESMU
S10	A347.1, A347.2, A347.3: Sygnał napięciowy (0–10 V) dla zewnętrznej regulacji wymaganej temperatury zasilania w obiegu 1	

* Jeśli nie podłączono czujnika temperatury zewnętrznej lub przewód jest zwarty, regulator przyjmuje, że temperatura zewnętrzna wynosi 0°C (zero stopni).

** Tylko do podłączania czujnika temperatury w pomieszczeniu. Sygnał temperatury w pomieszczeniu może pochodzić również z panelu zdalnego sterowania (ECA 30/31). Informacje na temat poszczególnych połączeń można znaleźć w instrukcji montażu (dostarczonej z kluczem aplikacji).

*** W celu zapewnienia wymaganej funkcjonalności czujnik temperatury musi być zawsze podłączony. Jeśli czujnik nie jest podłączony lub przewód jest zwarty, zawór regulacyjny z siłownikiem się zamyka (funkcja bezpieczeństwa).

**** Ten czujnik jest używany, gdy wymagane są dwa czujniki temperatury w zasobniku CWU.



Przekrój przewodów do podłączenia czujników: Min. 0.4 mm².
 Całkowita długość przewodów: Max. 200 m (wszystkie czujniki i wewnętrzna magistrala komunikacyjna ECL 485).
 Przewody o długości przekraczającej 200 m mogą być podatne na zakłócenia (EMC).

A347.1 / A347.2 / A347.3:

Podłączenie sygnału napięciowego (0–10 V) dla zewnętrznej regulacji wymaganej temperatury zasilania

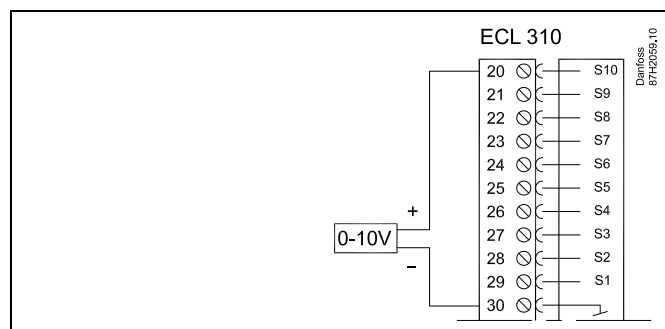

Podłączenie ciepłomierza

Patrz Instrukcja montażu (dostarczona z kluczem aplikacji).

Instrukcja obsługi ECL Comfort 210/296/310, aplikacja A247/A347

2.5.5 Podłączenia elektryczne, ECA 30/31

Zacisk ECL	Zacisk ECA 30/31	Opis	Typ (zalecany)
30	4	Skrętka 2-żyłowa	Kabel 2 x skrętka 2-żyłowa
31	1		
32	2	Skrętka 2-żyłowa	
33	3		
	4	Zewn. czujnik temperatury pomieszczenia*	ESM-10
	5		

* Po podłączeniu zewnętrznego czujnika temperatury w pomieszczeniu należy ponownie załączyć zasilanie panela ECA 30/31.

Komunikację z panelem ECA 30/31 należy skonfigurować w nastawie „Adres ECA” regulatora ECL Comfort.

Panel ECA 30/31 należy odpowiednio skonfigurować.

Po skonfigurowaniu aplikacji panel ECA 30/31 jest gotowy do pracy po czasie 2–5 min. Na wyświetlaczu panela ECA 30/31 jest wyświetlany pasek postępu.



Jeżeli rzeczywista aplikacja zawiera dwa obiegi ogrzewania, do każdego z nich można podłączyć urządzenie zdalnego sterowania ECA 30/31. Podłączenia elektryczne są równoległe.



Do regulatora ECL Comfort 310 lub regulatorów ECL Comfort 210/296/310 w układzie urządzenie nadrzędne-podrzędne można podłączyć maksymalnie 2 panele zdalnego sterowania ECA 30/31.



Procedury konfiguracyjne dla ECA 30/31: Patrz rozdział „Uzupełnienie”.



Komunikat informacyjny ECA:
„Wymag. aplikacji: nowsze ECA”:
Oprogramowanie ECA (firmware) jest niezgodne z oprogramowaniem (firmware) regulatora ECL Comfort. Skontaktuj się z biurem sprzedaży firmy Danfoss.



Niektóre aplikacje nie mają funkcji odniesienia do rzeczywistej temperatury pomieszczenia. Podłączone ECA 30 / 31 będą działać tylko jako regulatory zdalne.



Całkowita długość przewodów: max. 200 m (wszystkie czujniki i wewnętrzna magistrala komunikacyjna ECL 485).
Przewody o długości przekraczającej 200 m mogą być podatne na zakłócenia (EMC).

2.5.6 Podłączenia elektryczne, systemy nadrzędny/podrzędny

W układach o odpowiedniej konfiguracji regulator może być używany jako urządzenie nadrzędne lub podrzędne w systemach dzięki wewnętrznej magistrali komunikacyjnej ECL 485 (2x skrętka 2-żyłowa).

Magistrala komunikacyjna ECL 485 nie jest kompatybilna z magistralą ECL w regulatorach ECL Comfort 110, 200, 300 i 301!

Zacisk	Opis	Typ (zalecany)
30	Zacisk wspólny	
31	+12 V*, magistrala komunikacyjna ECL 485 * Tylko w przypadku komunikacji z ECA 30/31 i urządzeniem nadrzędnym/podrzędnym	Kabel 2 x skrętka 2-żyłowa
32	B, magistrala komunikacyjna ECL 485	
33	A, magistrala komunikacyjna ECL 485	

Okablowanie magistrali ECL 485

Maksymalną zalecaną długość magistrali ECL 485 można obliczyć w następujący sposób:

Odjąć „całkowitą długość wszystkich przewodów wejściowych wszystkich regulatorów ECL w systemie typu urządzenie nadrzędne-podrzędne” od wartości 200 m.

Prosty przykład dla całkowitej długości wszystkich przewodów wejściowych, 3 x ECL:

1 x ECL	Czujnik temp. zewnętrznej:	15 m
3 x ECL	Czujnik temperatury zasilania:	18 m
3 x ECL	Czujnik temp. powrotu:	18 m
3 x ECL	Czujnik temperatury pomieszczenia:	30 m
Suma:		81 m

Maksymalna zalecana długość magistrali ECL 485:
 $200 - 81 \text{ m} = 119 \text{ m}$

2.5.7 Podłączenia elektryczne, komunikacja
Podłączenia elektryczne, Modbus

ECL Comfort 210: połączenia Modbus bez izolacji galwanicznej

ECL Comfort 296: Połączenia Modbus z izolacją galwaniczną

ECL Comfort 310: Połączenia Modbus z izolacją galwaniczną

2.5.8 Podłączenia elektryczne, komunikacja
Podłączenia elektryczne, M-bus

ECL Comfort 210: brak

ECL Comfort 296: wyposażony w interfejs bez izolacji galwanicznej.

Maks. długość kabla 50 m.

ECL Comfort 310: wyposażony w interfejs bez izolacji galwanicznej.

Maks. długość kabla 50 m.

Instrukcja obsługi ECL Comfort 210/296/310, aplikacja A247/A347

2.6 Wkładanie Klucza aplikacji ECL

2.6.1 Wkładanie Klucza aplikacji ECL

Klucz aplikacji ECL zawiera:

- aplikację i jej różne warianty;
- aktualnie dostępne języki;
- ustawienia fabryczne: np. harmonogramy, wymagane temperatury, wartości ograniczeń itp. Zawsze istnieje możliwość odtworzenia ustawień fabrycznych;
- pamięć ustawień użytkownika: specjalne ustawienia użytkownika/systemowe.

Po włączeniu zasilania regulatora mogą wystąpić różne sytuacje:

1. Nowy regulator, Klucz aplikacji ECL nie jest włożony.
2. W regulatorze jest już uruchomiona aplikacja. Klucz aplikacji ECL jest włożony, ale aplikacja musi zostać zmieniona.
3. Do skonfigurowania innego regulatora potrzebna jest kopia ustawień używanego regulatora.

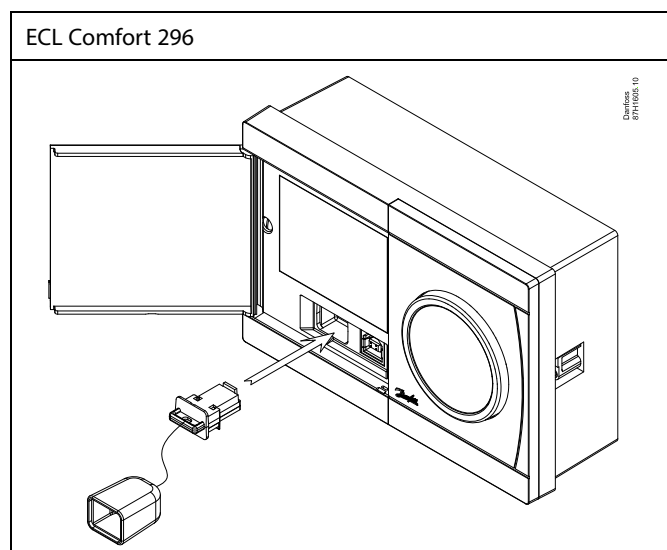
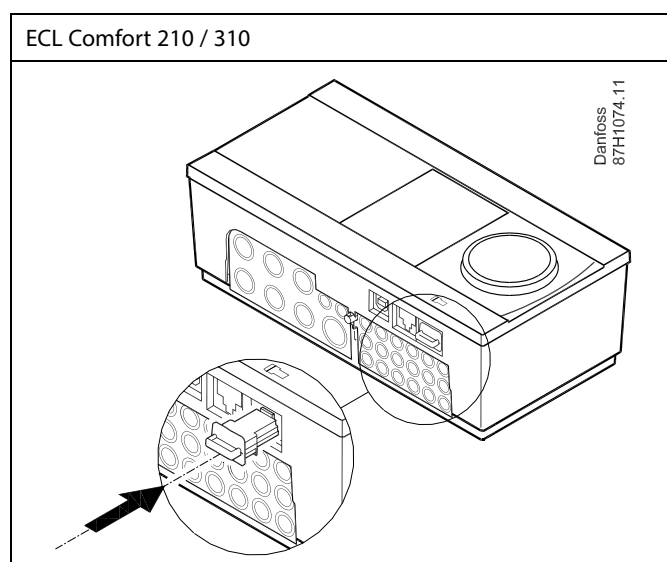
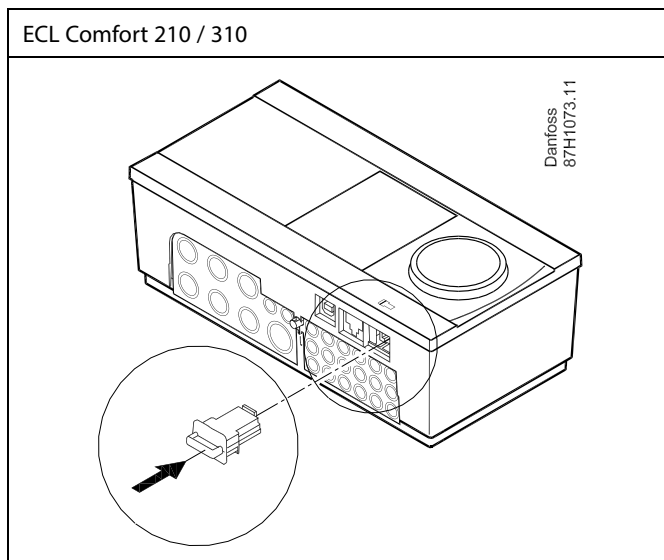

Do ustawień użytkownika należą między innymi: wymagana temperatura pomieszczenia, wymagana temperatura CWU, harmonogramy, krzywa grzewcza, wartości ograniczeń itp.

Do ustawień systemowych należą między innymi: konfiguracja komunikacji, jasność wyświetlacza itp.



Automatyczna aktualizacja oprogramowania regulatora (firmware-u):

Oprogramowanie regulatora jest aktualizowane automatycznie po włożeniu klucza:

- ECL 210/310, od wersji regulatora 1.11
- ECL 296, od wersji regulatora 1.58

Gdy oprogramowanie jest aktualizowane, pokazywana jest następująca animacja:

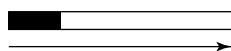

Pasek postępu

Podczas aktualizacji:

- nie wyjmować KLUCZA,
W przypadku wyjęcia klucza przed pojawieniem się symbolu klepsydry należy ponownie rozpocząć procedurę.
- Nie odłączać zasilania
Jeśli nastąpi przerwanie zasilania, gdy widoczny będzie symbol klepsydry, regulator nie będzie pracować.
- Ręczna aktualizacja oprogramowania regulatora (firmware-oprogramowania sprzętowego):
Patrz sekcja „Automatyczna / ręczna aktualizacja oprogramowania sprzętowego”



Parametr „Klucz przegląd” nie informuje — za pośrednictwem ECA 30/31 — o podtypach danego klucza aplikacji.



Klucz włożony/wyjęty, opis:

ECL Comfort 210/310, wersje regulatora niższe niż 1.36:

- Wyjmij klucz aplikacji; przez 20 minut można zmieniać nastawy.
- Załącz zasilanie regulatora **bez** włożonego klucza aplikacji; przez 20 minut można zmieniać nastawy.

ECL Comfort 210/310, wersje regulatora od 1.36 w górę:

- Wyjmij klucz aplikacji; przez 20 minut można zmieniać nastawy.
- Załącz zasilanie regulatora **bez** włożonego klucza aplikacji; nie można zmieniać nastaw.

ECL Comfort 296, wersje regulatora od 1.58:

- Wyjmij klucz aplikacji; przez 20 minut można zmieniać nastawy.
- Załącz zasilanie regulatora **bez** włożonego klucza aplikacji; nie można zmieniać nastaw.

Instrukcja obsługi ECL Comfort 210/296/310, aplikacja A247/A347

Klucz aplikacji: Przypadek 1

Nowy regulator, klucz aplikacji ECL nie jest włożony.

Wyświetlana jest animacja dot. wkładania klucza aplikacji ECL.
Włóż klucz aplikacji.
Wskazywana jest nazwa oraz wersja klucza aplikacji (przykład: A266, wer. 1.03).

Jeśli klucz aplikacji ECL nie jest odpowiedni dla regulatora, wyświetlany jest przekreślony symbol klucza aplikacji ECL.

Działanie: Cel: Przykłady:



Wybierz język



Potwierdź



Wybierz aplikację (podtyp)

Niektóre klucze mają tylko jedną aplikację.



Potwierdź, wybierając opcję „Tak”



Ustaw „Czas i datę”

Obróć i naciśnij pokrętkę, aby wybierać i zmieniać „Godziny”, „Minuty”, „Datę”, „Miesiąc” i „Rok”.

Wybierz opcję „Dalej”



Potwierdź, wybierając opcję „Tak”



Przejdź do opcji „Czas L/Z”



Wybierz, czy funkcja „Czas L/Z” ma być aktywna TAK lub NIE

* Funkcja „Czas L/Z” to automatyczne przełączanie pomiędzy czasem letnim i zimowym.

W zależności od zawartości klucza aplikacji ECL wykonywana jest procedura A lub B:

A

Klucz aplikacji ECL zawiera ustawienia fabryczne:

Regulator odczytuje/przesyła dane z klucza aplikacji ECL do regulatora ECL.

Aplikacja jest instalowana, a regulator resetuje się i ponownie uruchamia się.

B

Klucz aplikacji ECL zawiera zmienione ustawienia systemowe:

Naciśnij pokrętkę kilkakrotnie.

„NIE”: Tylko ustawienia fabryczne z klucza aplikacji ECL zostaną skopiowane do regulatora.

„TAK”*: Specjalne ustawienia systemowe (różniące się od ustawień fabrycznych) zostaną skopiowane do regulatora.

Jeśli klucz zawiera ustawienia użytkownika:

Naciśnij pokrętkę kilkakrotnie.

„NIE”: Tylko ustawienia fabryczne z klucza aplikacji ECL zostaną skopiowane do regulatora.

„TAK”*: Specjalne ustawienia użytkownika (różniące się od ustawień fabrycznych) zostaną skopiowane do regulatora.

* Jeśli nie można wybrać opcji „TAK”, klucz aplikacji ECL nie zawiera żadnych ustawień specjalnych.

Wybierz opcję „Start kopiowania” i potwierdź, wybierając opcję „Tak”.

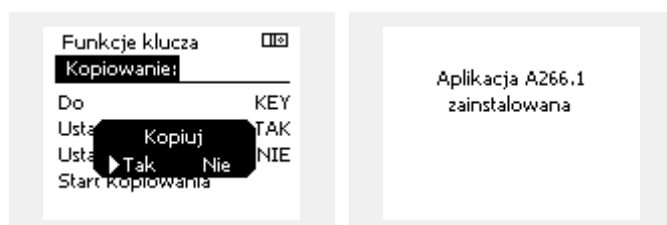
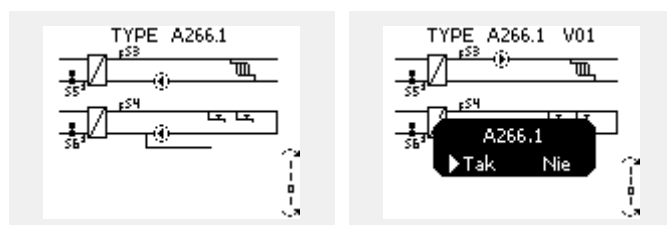

Instrukcja obsługi ECL Comfort 210/296/310, aplikacja A247/A347

(Przykład):

Znak „i” w prawym górnym rogu oznacza, że podtyp zawiera również specjalne ustawienia użytkownika / ustawienia systemowe oprócz ustawień fabrycznych.

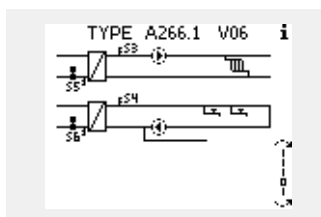

Klucz aplikacji: Przypadek 2

W regulatorze jest już uruchomiona aplikacja. Klucz aplikacji ECL jest włożony, ale aplikacja musi zostać zmieniona.

Aby zmienić aplikację na inną na Kluczu aplikacji ECL, bieżąca aplikacja w regulatorze musi zostać skasowana (usunięta).

Należy pamiętać, że Klucz aplikacji musi być włożony.

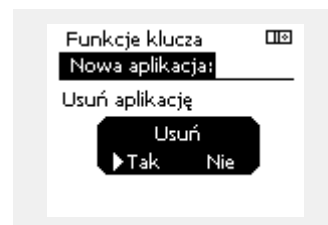
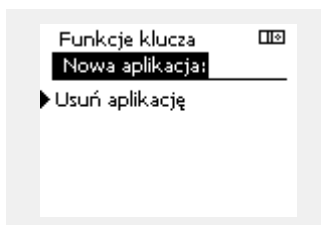
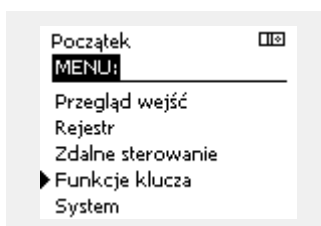

Działanie:	Cel:	Wybór:
	Wybierz opcję „MENU” w dowolnym obiegu.	MENU
	Potwierdź.	
	Zaznacz przycisk wyboru obiegu w prawym górnym rogu wyświetlacza.	
	Potwierdź.	
	Wybierz opcję „Ogólne ustawienia regulatora”.	
	Potwierdź.	
	Wybierz opcję „Funkcje klucza”.	
	Potwierdź.	
	Wybierz opcję „Usuń aplikację”.	
	Potwierdź, wybierając opcję „Tak”.	

Regulator uruchomi się ponownie i będzie gotowy do skonfigurowania.

Postępuj zgodnie z procedurą opisaną w przypadku 1.

Instrukcja obsługi ECL Comfort 210/296/310, aplikacja A247/A347

Klucz aplikacji: Przypadek 3

Do skonfigurowania innego regulatora potrzebna jest kopia ustawień używanego regulatora.

Funkcja jest używana

- do zapisywania (tworzenia kopii zapasowej) specjalnych ustawień użytkownika i ustawień systemowych,
- gdy wymagane jest skonfigurowanie innego regulatora ECL Comfort tego samego typu (210, 296 lub 310) przy użyciu tej samej aplikacji, a ustawienia użytkownika/systemowe różnią się od ustawień fabrycznych.

Kopiowanie ustawień do innego regulatora ECL Comfort:

Działanie:	Cel:	Przykłady:
	Wybierz „MENU”	MENU
	Potwierdź	
	Zaznacz przycisk wyboru obiegu w prawym górnym rogu wyświetlacza.	
	Potwierdź	
	Wybierz opcję „Ogólne ustawienia regulatora”.	
	Potwierdź	
	Przejdź do opcji „Funkcje klucza”.	
	Potwierdź	
	Wybierz opcję „Kopiuj”.	
	Potwierdź	
	Wybierz „Do”.	*
	Zostanie zaznaczona opcja „ECL” lub „KEY”. Wybierz opcję „ECL” lub „KEY”.	„ECL” lub „KEY”
	Naciśnij pokrętko kilkakrotnie, aby wybrać kierunek kopiowania.	
	Wybierz opcję „Ustaw.systemowe” lub „Ustaw. użytkownik”.	**
	Naciśnij pokrętko kilkakrotnie, aby wybrać opcję „Tak” lub „Nie” polecenia „Kopiuj”. Naciśnij, aby potwierdzić.	„NIE” lub „TAK”
	Wybierz opcję „Start kopiowania”.	
	Do klucza aplikacji lub regulatora zostaną przesłane specjalne ustawienia systemowe lub ustawienia użytkownika.	

*

„ECL”: Dane zostaną skopiowane z klucza aplikacji do regulatora ECL.

„KEY”: Dane zostaną skopiowane z regulatora ECL do klucza aplikacji.

**

„NIE”: Ustawienia z regulatora ECL nie zostaną skopiowane do klucza aplikacji lub regulatora ECL Comfort.

„TAK”: Ustawienia specjalne (różniące się od ustawień fabrycznych) zostaną skopiowane do klucza aplikacji lub regulatora ECL Comfort. Jeśli nie można wybrać opcji TAK, oznacza to, że nie ma ustawień specjalnych, które można skopiować.

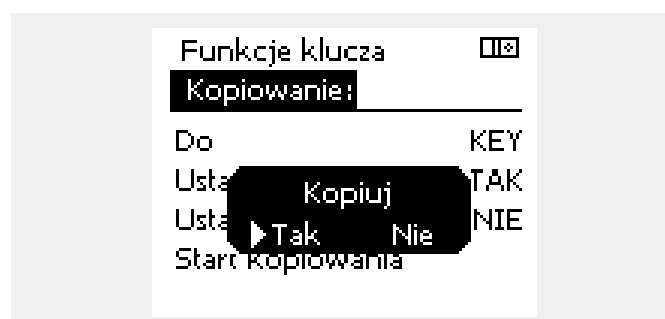
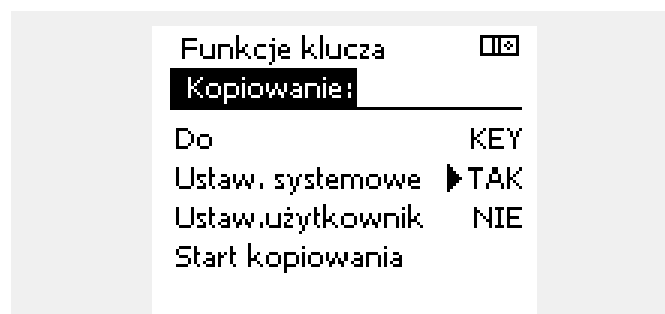
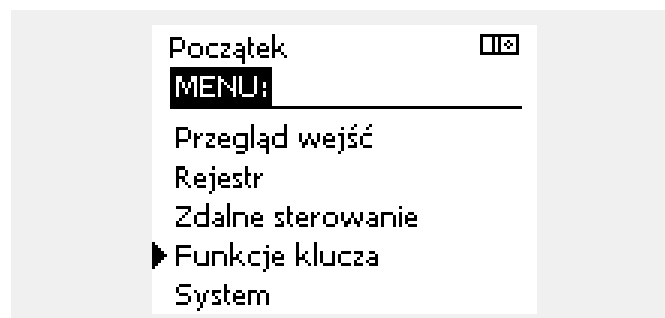

Instrukcja obsługi ECL Comfort 210/296/310, aplikacja A247/A347

Język

Przed załadowaniem aplikacji, niezbędne jest dokonanie wyboru języka.*

Jeśli wybrany zostanie język inny niż angielski, do regulatora ECL załadowany zostanie wybrany język **ORAZ** język angielski.

Ułatwi to obsługę użytkownikom posługującym się językiem angielskim, ponieważ menu w tym języku stanie się widoczne natychmiast po zmianie aktualnego języka na angielski.

(Nawigacja: MENU > Regulator wspólny > System > Język)

W przypadku załadowania niewłaściwego języka konieczne będzie usunięcie danej aplikacji. Przed wykasowaniem możliwe jest zapisanie Ustawień użytkownika i systemu na kluczu aplikacji. Po ponownym załadowaniu z uwzględnieniem preferowanego języka, możliwe będzie załadowanie istniejących Ustawień użytkownika i systemu.

*)

(ECL Comfort 310, 24 Volt) Jeśli nie można wybrać języka, zasilanie nie jest prądem zmiennym (a.c.).

2.6.2 Klucz aplikacji ECL, kopiowanie danych

Zasady ogólne

Kiedy regulator jest podłączony i pracuje, można sprawdzić i zmienić wszystkie lub tylko niektóre ustawienia podstawowe. Nowe ustawienia mogą być zapisane w Kluczu.

Jak zaktualizować Klucz aplikacji ECL po zmianie ustawień?

Wszystkie nowe ustawienia mogą zostać zapisane w Kluczu aplikacji ECL.

Jak zapisać w regulatorze ustawienia fabryczne z Klucza aplikacji?

Należy zapoznać się z fragmentem dotyczącym Klucza aplikacji, sytuacja 1: Nowy regulator, Klucz aplikacji ECL nie jest włożony.

Jak zapisać w Kluczu aplikacji ustawienia osobiste z regulatora?

Należy zapoznać się z fragmentem dotyczącym klucza aplikacji, przypadek 3: do skonfigurowania innego regulatora przez kopiowanie potrzebna jest kopia ustawień regulatora wzorcowego.

Jako główną zasadę należy przyjąć, że Klucz aplikacji ECL powinien zawsze pozostawać w regulatorze. Po wyjęciu Klucza nie można zmieniać ustawień.



Zawsze można przywrócić ustawienia fabryczne.



Nowe ustawienia należy zanotować w tabeli „Przegląd nastaw”.



Nie należy wyjmować Klucza aplikacji ECL podczas kopiowania. Może to spowodować uszkodzenie danych w Kluczu aplikacji ECL!



Można skopiować ustawienia z jednego regulatora ECL do innego, pod warunkiem, że oba regulatory pochodzą z tej samej serii (210 lub 310). Ponadto, gdy regulator ECL Comfort zaktualizowano za pomocą klucza aplikacji, wersja minimum 2.44, możliwe jest przekazanie ustawień osobistych z kluczy aplikacji, wersja minimum 2.14.



Parametr „Klucz przegląd” nie informuje — za pośrednictwem ECA 30/31 — o podtypach danego klucza aplikacji.



Klucz włożony/wyjęty, opis:

ECL Comfort 210/310, wersje regulatora niższe niż 1.36:

- Wyjmij klucz aplikacji; przez 20 minut można zmieniać nastawy.
- Załącz zasilanie regulatora **bez** włożonego klucza aplikacji; przez 20 minut można zmieniać nastawy.

ECL Comfort 210/310, wersje regulatora od 1.36 w górę:

- Wyjmij klucz aplikacji; przez 20 minut można zmieniać nastawy.
- Załącz zasilanie regulatora **bez** włożonego klucza aplikacji; nie można zmieniać nastaw.

ECL Comfort 296, wersje regulatora od 1.58:

- Wyjmij klucz aplikacji; przez 20 minut można zmieniać nastawy.
- Załącz zasilanie regulatora **bez** włożonego klucza aplikacji; nie można zmieniać nastaw.

2.7 Wykaz czynności kontrolnych

**Czy regulator ECL Comfort jest gotowy do użytku?**

- Sprawdzić, czy do zacisków 9 i 10 jest podane odpowiednie zasilanie (230 V lub 24 V).
- Sprawdzić, czy zostały podłączone odpowiednie fazy:
230 V: Faza = zacisk 9, zero = zacisk 10
24 V: SP = zacisk 9, SN = zacisk 10
- Sprawdzić, czy wymagane regulowane komponenty (siłownik, pompa itd.) są podłączone do właściwych zacisków.
- Sprawdzić, czy wszystkie czujniki/źródła sygnałów są podłączone do właściwych zacisków (patrz „Podłączenia elektryczne”).
- Zamontować regulator i załączyć zasilanie.
- Czy został włożony klucz aplikacji ECL (patrz „Wkładanie klucza aplikacji ECL”).
- Czy regulator ECL Comfort zawiera używaną aplikację (patrz „Wkładanie klucza aplikacji ECL”).
- Czy wybrano właściwy język (patrz „Język” w menu „Ogólne ustawienia regulatora”).
- Czy data i godzina zostały prawidłowo ustawione (patrz „Czas i data” w menu „Ogólne ustawienia regulatora”).
- Czy wybrano odpowiednią aplikację (patrz „Identyfikacja typu układu”).
- Sprawdzić, czy zostały wprowadzone wszystkie nastawy regulatora (patrz „Przegląd nastaw”) oraz czy nastawy fabryczne odpowiadają wymaganiom.
- Wybrać ręczny tryb pracy (patrz „Sterowanie ręczne”). Sprawdzić, czy zawory otwierają się i zamykają oraz czy wymagane regulowane komponenty (pompa itd.) włączają się i wyłączają w ręcznym trybie pracy.
- Sprawdzić, czy wartości temperatury/sygnały widoczne na wyświetlaczu są zgodne z rzeczywistymi podłączonymi komponentami.
- Po zakończeniu trybu pracy ręcznej wybrać tryb regulatora (harmonogram, komfort, oszczędzanie lub ochrona przeciwzamrożeniowa).

Instrukcja obsługi ECL Comfort 210/296/310, aplikacja A247/A347

2.8 Nawigacja, klucz aplikacji ECL A247/A347

Nawigacja, A247/A347, aplikacje A247.1, A247.2, A247.3, A347.1, A347.2, A247.3, ogrzewanie

Początek MENU	Aplikacje A247/A347							
	Nr ID	Funkcja	A247.1	A247.2	A247.3	A347.1	A347.2	A347.3
Harmonogram		Dostępny	●	●	●	●	●	●
Ustawienia	Temp. zasilania	Krzywa grzewcza	●	●	●	●	●	●
		11178 Temp. max.	●	●	●	●	●	●
		11177 Temp. min.	●	●	●	●	●	●
		11004 T wymagana	●	●	●	●	●	●
	Ogranicz. Tpom.	11182 Wpływ-powyżej	●	●	●	●	●	●
		11183 Wpływ-poniżej	●	●	●	●	●	●
		11015 Czas adapt.	●	●	●	●	●	●
	Ogranicz. Tpowr.	11031 Tzewn. wyższa X1	●	●	●	●	●	●
		11032 Dolny limit Y1	●	●	●	●	●	●
		11033 Tzewn. niższa X2	●	●	●	●	●	●
		11034 Górny limit Y2	●	●	●	●	●	●
		11035 Wpływ-powyżej	●	●	●	●	●	●
		11036 Wpływ-poniżej	●	●	●	●	●	●
		11037 Czas adapt.	●	●	●	●	●	●
		11085 Priorytet	●	●	●	●	●	●
		11029 CWU, limit T pow.	●	●	●	●	●	●
	11028 Tstał, ogrn. Tpow.	●	●	●	●	●	●	
	Ogran.przept./moc	Aktualny/a	●	●	●	●	●	●
		Aktualny limit	●	●	●	●	●	●
		11119 Tzewn. wyższa X1	●	●	●	●	●	●
11117 Dolny limit Y1		●	●	●	●	●	●	
11118 Tzewn. niższa X2		●	●	●	●	●	●	
11116 Górny limit Y2		●	●	●	●	●	●	
11112 Czas adapt.		●	●	●	●	●	●	
11113 Stała filtrowania		●	●	●	●	●	●	
11109 Rodzaj wejścia		●	●	●	●	●	●	
11115 Jednostki		●	●	●	●	●	●	
11114 Impuls	●	●	●	●	●	●		
Optymalizacja	11011 Auto oszczędz.	●	●	●	●	●	●	
	11012 Wzmocnienie	●	●	●	●	●	●	
	11013 Nachylenie	●	●	●	●	●	●	
	11014 Optymalizator	●	●	●	●	●	●	
	11026 Przed Stop	●	●	●	●	●	●	
	11020 Odniesienie do	●	●	●	●	●	●	
	11021 Całkow.zatrzym.	●	●	●	●	●	●	
	11179 Lato, wył. ogrz.	●	●	●	●	●	●	
	11043 Praca równoległa	●	●	●	●	●	●	

Instrukcja obsługi ECL Comfort 210/296/310, aplikacja A247/A347

Nawigacja, A247/A347, aplikacje A247.1, A247.2, A247.3, A347.1, A347.2, A247.3, ogrzewanie cd.

Początek MENU		Aplikacje A247/A347							
		Nr ID	Funkcja	A247.1	A247.2	A247.3	A347.1	A347.2	A347.3
Ustawienia	Param. regulacji	11174	Ochr. siłownika	●	●	●	●	●	●
		11184	Xp	●	●	●	●	●	●
		11185	Tn	●	●	●	●	●	●
		11186	Czas przejścia M	●	●	●	●	●	●
		11187	Nz	●	●	●	●	●	●
		11189	Min. czas akt.	●	●	●	●	●	●
		11024	Siłownik	●	●	●	●	●	●
	Aplikacja	11010	Adres ECA	●	●	●	●	●	●
		11017	Żądana odchył.	●	●	●	●	●	●
		11050	Żądana P	●	●	●	●	●	●
		11500	Wysłana Twyma.	●	●	●	●	●	●
		11022	Ćwiczenie P	●	●	●	●	●	●
		11023	Ćwiczenie M	●	●	●	●	●	●
		11052	Priorytet CWU	●	●	●	●	●	●
		11077	T mróz zał.P.	●	●	●	●	●	●
		11078	T ciepło zał.P	●	●	●	●	●	●
		11040	Wybieg P	●	●	●	●	●	●
		11093	Tzab. przeciwwam.	●	●	●	●	●	●
		11141	Wejście ster.zew.	●	●	●	●	●	●
	11142	Tryb ste.zew.	●	●	●	●	●	●	
	Wyłączenie ogrz.	11393	Lato start, dzień	●	●	●	●	●	●
		11392	Lato start, miesiąc	●	●	●	●	●	●
		11179	Lato, wył. ogrz.	●	●	●	●	●	●
		11395	Lato, filtr	●	●	●	●	●	●
		11397	Zima start, dzień	●	●	●	●	●	●
		11396	Zima start, miesiąc	●	●	●	●	●	●
		11398	Zima, wył. ogrz.	●	●	●	●	●	●
		11399	Zima, filtr	●	●	●	●	●	●
	Święto		Dostępny	●	●	●	●	●	●
	Alarm	Temp.monitor.	11147	Górna odchyłka	●	●	●	●	●
			11148	Dolna odchyłka	●	●	●	●	●
11149			Opóźnienie	●	●	●	●	●	
11150			Temp.wył.alarmu	●	●	●	●	●	
Przegląd alarmów			Kasowanie alarmu	●	●	●	●	●	
			Temp.monitor.	●	●	●	●	●	
			Uszk. czujnik T	●	●	●	●	●	

Instrukcja obsługi ECL Comfort 210/296/310, aplikacja A247/A347

Nawigacja, A247/A347, aplikacje A247.1, A247.2, A247.3, A347.1, A347.2, A247.3, ogrzewanie cd.

Początek MENU		Aplikacje A247/A347							
		Nr ID	Funkcja	A247.1	A247.2	A247.3	A347.1	A347.2	A347.3
Wpływ przegląd	Tzasil. wymag.	Ogranicznik Tpowr.	●	●	●	●	●	●	●
		Ogranicznik Tpom.	●	●	●	●	●	●	●
		Priorytet pr.równoleg	●	●	●	●	●	●	●
		Ogran.przepł./moc	●	●	●	●	●	●	●
		Święto	●	●	●	●	●	●	●
		Ster. zewn	●	●	●	●	●	●	●
		Ster. z ECA	●	●	●	●	●	●	●
		Wzmocnienie	●	●	●	●	●	●	●
		Nachylenie	●	●	●	●	●	●	●
		Urz.podrząd.żadan.	●	●	●	●	●	●	●
		Wył. letnie ogrz.	●	●	●	●	●	●	●
		Priorytet CWU	●	●	●	●	●	●	●
		Odchyłka, SCADA	●	●	●	●	●	●	●
		Tster.zew.wymag				●	●	●	●

Instrukcja obsługi ECL Comfort 210/296/310, aplikacja A247/A347

Nawigacja, A247/A347, aplikacje A247.1, A247.2, A247.3, A347.1, A347.2, A247.3, CWU

Początek MENU	Aplikacje A247/A347								
	Nr ID	Funkcja	A247.1	A247.2	A247.3	A347.1	A347.2	A347.3	
Harmonogram		Dostępny	•	•	•	•	•	•	
Harmonogram Pcyrk.		Dostępny	•	•	•	•	•	•	
Ustawienia	Temperatura w zasobniku	12193	Odchyłka ładow	•	•	•	•	•	
		12195	Odchyłka Start	•	•	•	•	•	
		12194	Odchyłka Stop	•	•	•	•	•	
		12152	Max. T ładowania	•	•	•	•	•	
		12068	Czas adapt.T zas.			•		•	
	Ogranicz. Tpowr.	12030	Limit	•	•	•	•	•	•
		12035	Wpływ-powyżej	•	•	•	•	•	•
		12036	Wpływ-poniżej	•	•	•	•	•	•
		12037	Czas adapt.	•	•	•	•	•	•
	Ogran.przepł./moc		Aktualny/a	•	•	•	•	•	•
			Aktualny limit	•	•	•	•	•	•
		12111	Limit	•	•	•	•	•	•
		12112	Czas adapt.	•	•	•	•	•	•
		12113	Stała filtrowania	•	•	•	•	•	•
		12109	Rodzaj wejścia	•	•	•	•	•	•
		12115	Jednostki	•	•	•	•	•	•
	12114	Impuls	•	•					
	Param. regulacji	12174	Ochr. siłownika	•	•	•	•	•	•
		12184	Xp	•	•	•	•	•	•
		12185	Tn	•	•	•	•	•	•
12186		Czas przejścia M	•	•	•	•	•	•	
12187		Nz	•	•	•	•	•	•	
12189		Min. czas akt.	•	•	•	•	•	•	
12024		Siłownik	•	•	•	•	•	•	

Instrukcja obsługi ECL Comfort 210/296/310, aplikacja A247/A347

Nawigacja, A247/A347, aplikacje A247.1, A247.2, A247.3, A347.1, A347.2, A247.3, CWU cd.

Początek MENU		Aplikacje A247/A347							
		Nr ID	Funkcja	A247.1	A247.2	A247.3	A347.1	A347.2	A347.3
Ustawienia	Aplikacja	12017	Żądana odchył.	●	●	●	●	●	●
		12050	Żądana P	●	●	●	●	●	●
		12055	Priorytet P cyrk.	●	●	●	●	●	●
		12054	Regulacja T reg.	●	●	●	●	●	●
		12044	Max. czas CWU	●	●	●	●	●	●
		12045	Czas dezakt.CWU	●	●	●	●	●	●
		12041	Wybieg P CWU	●	●	●	●	●	●
		12059	Opóźnienie P ład.	●	●	●	●	●	●
		12042	Wybieg P ładow.		●	●		●	
		12500	Wysłana Twyma.	●	●	●	●	●	●
		12076	T mróz. cyrk. P	●	●	●	●	●	●
		12093	Tzab. przeciwwam.	●	●	●	●	●	●
		12141	Wejście ster.zew.	●	●	●	●	●	●
		12142	Tryb ste.zew.	●	●	●	●	●	●
			Fun.antybakteryjna		Dostępny	●	●	●	●
Święto			Dostępny	●	●	●	●	●	
Alarm	Temp.monitor.	12147	Górna odchyłka	●	●	●	●	●	●
		12148	Dolna odchyłka	●	●	●	●	●	●
		12149	Opóźnienie	●	●	●	●	●	●
		12150	Temp.wył.alarmu	●	●	●	●	●	●
		Przegląd alarmów		Kasowanie alarmu	●	●	●	●	●
			Temp.monitor.	●	●	●	●	●	
			Uszk. czujnik T	●	●	●	●	●	
Wpływ przeгляд	T wym. CWU		Ogranicznik Tpowr.	●	●	●	●	●	●
			Ogran.przepł./moc	●	●	●	●	●	●
			Święto	●	●	●	●	●	●
			Ster. zewn	●	●	●	●	●	●
			Fun.antybakteryjna	●	●	●	●	●	●
			Urz.podrzęd.żądan.	●	●	●	●	●	●
			Sterow., SCADA	●	●	●	●	●	●

Instrukcja obsługi ECL Comfort 210/296/310, aplikacja A247/A347

Nawigacja, aplikacja A247.1, A247.2, A247.3/A347.1, A347.2, A347.3, ogólne ustawienia regulatora

Początek MENU Czas i data		Ogólne ustawienia regulatora		
		Nr ID	Funkcja	
Święto			Dostępny	
Przegląd wejść			Dostępny	
			T zewnętrzna Zakumul. Tzewn. T pomieszczenia T zasilania CO T powrotu CO T zasilania CWU T powrotu CWU T ładowania (tylko A247.3, A347.2) Tgór.zasob. Tdol.zasob. Tster.zew.wymag (tylko A347.1, A347.2, A347.3)	
Rejestr (czujniki)	T zewnętrzna Tpom. i wymagana Tzasil.CO i wymag. Tpow.CO i ogranicz Tzasil.CWU i wymag. Tpow.CWU i ogran Tgór.zasob.i wyma. Tgór. i Tdol. zasob.		Rejestr z dzisiaj Rejestr z wczoraj Rej. 2 dni Rej. 4 dni	
Zdalne sterowanie			M1, P2, M2, P1, P3, A1, P4* * tylko A247.2, A247.3, A347.2	
Funkcje klucza	Nowa aplikacja		Usuń aplikację	
	Aplikacja			
	Ustaw. fabryczne		Ustaw. systemowe Ustaw.użytkownik Do nastaw fabrycz.	
	Kopiowanie		Do Ustaw. systemowe Ustaw.użytkownik Start kopiowania	
System	Klucz przegląd			
	Wersja ECL		Nr kat. Sprzęt Oprogram. Wersja Nr seryjny MAC Data produkcji	
	Rozszerzenie			
	Ethernet			
	Konfigu. serwera		Dostępny	
	Konfig. M-bus.		Dostępny	
	Ciepłomierze		Dostępny	
	Przegląd wejść		Dostępny	
	Alarm			
	Wyświetlacz		60058 Podświetlenie 60059 Kontrast	
	Komunikacja			38 Adres Modbus 39 Bodów
				2048 ECL485, adres 2150 Pin serwis 2151 Reset zdalny
Język		2050 Język		

3.0 Użytkowanie codzienne

3.1 Sposób nawigacji

Ustawianie i przechodzenie pomiędzy nastawami odbywa się poprzez obracanie pokrętki w lewo lub w prawo dożądanego położenia (↻).

Pokrętło jest wyposażone w funkcję przyspieszenia. Im szybszy obrót pokrętłem, tym szybciej osiąga ono wartość graniczną wybranego zakresu nastawy.

Wskaźnik położenia na wyświetlaczu (▶) wskazuje aktualne położenie.

Naciśnij pokrętło, aby potwierdzić wybrane ustawienia (☞).

Przykłady ekranów pochodzą z aplikacji do dwóch obiegów: Obieg ogrzewania (▮) i obieg ciepłej wody użytkowej (⚙). Przykłady mogą się różnić od aplikacji użytkownika.

W tym przykładzie przedstawiono regulator ECL 210/310



Obieg ogrzewania (▮):

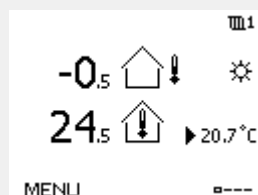

Obieg CWU (⚙):

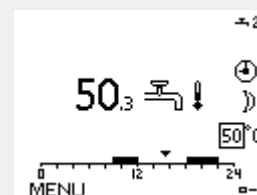

Niektóre ustawienia ogólne dotyczące całego regulatora są zlokalizowane w określonej części regulatora.

Aby przejść do ogólnych ustawień regulatora:

- | Działanie: | Cel: | Wybór: |
|------------|---|--------|
| | Wybierz opcję „MENU” w dowolnym obiegu. | MENU |
| | Potwierdź. | |
| | Zaznacz przycisk wyboru obiegu w prawym górnym rogu wyświetlacza. | |
| | Potwierdź. | |
| | Wybierz opcję „Ogólne ustawienia regulatora”. | |
| | Potwierdź. | |

Przycisk wyboru obiegu

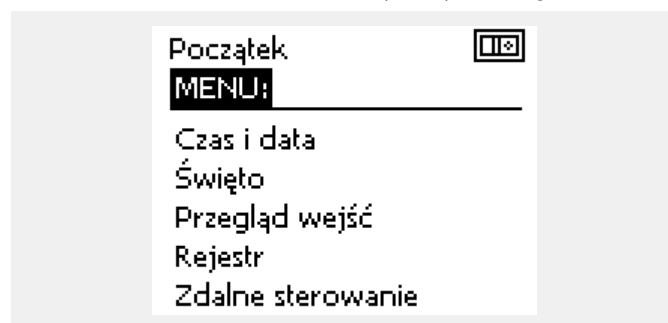

3.2 Znaczenie symboli na wyświetlaczu regulatora

Niniejsza sekcja zawiera opis ogólnych funkcji regulatora serii ECL Comfort 210/296/310. Przedstawione ekrany mają charakter poglądowy i nie są powiązane z aplikacją. Mogą różnić się od ekranów w aplikacji użytkownika.

Wybór ekranu domyślnego

Jako ekran domyślny wybierz ulubiony ekran. Wybrany ekran domyślny umożliwi przegląd temperatur lub urządzeń, które użytkownik chce monitorować.

Jeśli pokrętko nie będzie uruchamiane przez 20 minut, przywracany jest ekran domyślny.



Aby przechodzić pomiędzy ekranami: obracając pokrętkę przejdź do przycisku wyboru ekranu (---) znajdującego się w prawym dolnym rogu wyświetlacza. Aby wybrać domyślny ekran przeglądu, naciśnij i obróć pokrętkę. Ponownie naciśnij pokrętkę.

Obieg ogrzewania

Ekran przeglądu 1 zawiera informacje: aktualna temperatura zewnętrzna, trybie pracy regulatora, rzeczywistej temperaturze pomieszczenia, wymaganej temperaturze pomieszczenia.

Na ekranie przeglądu 2 wyświetlane są następujące informacje: aktualna temperatura zewnętrzna, trend temperatury zewnętrznej, tryb pracy regulatora, maksymalna i minimalna temperatura zewnętrzna od północy oraz wymagana temperatura pomieszczenia.

Na ekranie przeglądu 3 wyświetlane są następujące informacje: data, aktualna temperatura zewnętrzna, tryb pracy regulatora, godzina, wymagana temperatura pomieszczenia oraz harmonogram pracy w trybie komfortu na bieżący dzień.

Na ekranie przeglądu 4 wyświetlane są następujące informacje: stan regulowanych komponentów, aktualna temperatura zasilania (wymagana temperatura zasilania), tryb pracy regulatora, temperatura powrotu (wartość ograniczenia), wpływ na wybraną temperaturę CWU.

Wartość znajdująca się powyżej symbolu V2 wskazuje zakres 0-100% sygnału analogowego (0-10 V).

Uwaga:

Aktualne wartości temperatury zasilania muszą być obecne, w przeciwnym razie zawór regulacyjny obiegu zostanie zamknięty.

W zależności od dokonanej wyliczenia, ekrany przeglądu będą zawierały następujące informacje na temat obiegu ogrzewania:

- aktualna temperatura zewnętrzna (-0,5)
- tryb pracy regulatora (☼)
- aktualna temperatura pomieszczenia (24,5)
- wymagana temperatura pomieszczenia (20,7°C)
- trend temperatury zewnętrznej (↗ → ↘)
- min. i maks. temperatura zewnętrzna od północy (☺)
- data (23.02.2010)
- godzina (7:43)
- harmonogram pracy w trybie komfortu na bieżący dzień (0-12-24)
- stan komponentów sterowanych (M2, P2)
- rzeczywista temperatura zasilania (49°C), (wymagana temperatura zasilania (31))
- temperatura powrotu (24°C) (temperatura ograniczenia (50))

Ekran przeglądu 1:

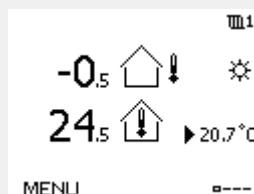

Ekran przeglądu 2:

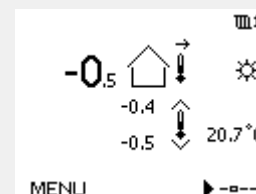

Ekran przeglądu 3:

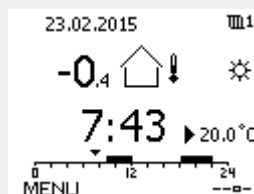

Ekran przeglądu 4:

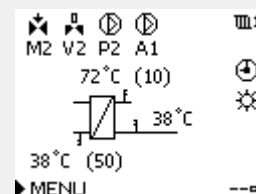

Przykład ekranu przeglądu ze wskazaniem wpływu:

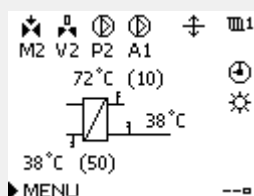

Przykład, wyświetlacz 1 dla A230.3, na którym wskazana jest minimalna wymagana temperatura pomieszczenia (22.7):

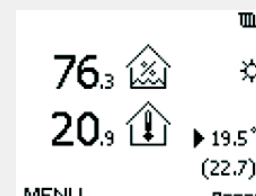



Ustawienie wymaganej temperatury pomieszczenia jest ważne, nawet w przypadku, gdy nie jest podłączony czujnik temperatury w pomieszczeniu/Panel Zdalnego Sterowania.



Jeżeli wartość temperatury jest wyświetlana jako

"- -" wybrany czujnik nie jest podłączony.

"- - -" w obwodzie czujnika wystąpiło zwarcie.

Obieg CWU

Ekran przeglądu 1 wyświetla następujące informacje: rzeczywista temperatura CWU, tryb regulatora, wymagana temperatura CWU oraz harmonogram trybu komfortu na bieżący dzień.

Ekran przeglądu 2 wyświetla następujące informacje: stan regulowanych komponentów, rzeczywista temperatura CWU (wymagana temperatura CWU), tryb regulatora, temperatura powrotu (wartość ograniczenia), wpływ na wymaganą temperaturę CWU.

W zależności od wybranego ekranu zostaną wyświetlone następujące informacje na temat obiegu CWU:

- rzeczywista temperatura CWU (50.3)
- tryb regulatora (☼)
- wymagana temperatura CWU (50°C)
- harmonogram trybu komfortu na bieżący dzień (0 - 12 - 24)
- stan regulowanych komponentów (M1, P1)
- rzeczywista temperatura CWU (50°C), (wymagana temperatura CWU (50))
- temperatura powrotu (- - °C) (temperatura ograniczenia (30))

Ustawianie wymaganej temperatury

W zależności od wybranego obiegu i trybu wszystkie ustawienia wprowadzane każdego dnia można wprowadzać bezpośrednio na ekranie przeglądu (zobacz również opis symboli na kolejnej stronie).

Ekran przeglądu 1:

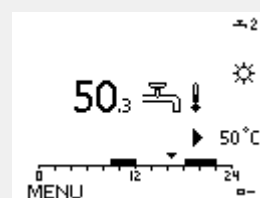

Ekran przeglądu 2:

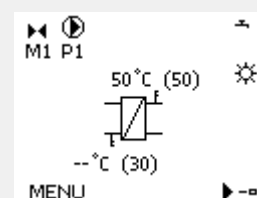

Przykład ekranu przeglądu ze wskazaniem wpływu:

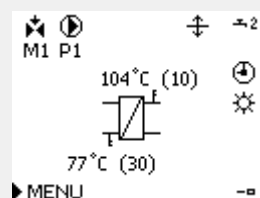

Instrukcja obsługi ECL Comfort 210/296/310, aplikacja A247/A347

Ustawianie wymaganej temperatury pomieszczenia

Wymaganą temperaturę pomieszczenia można łatwo dostosować na ekranie obiegu ogrzewania.

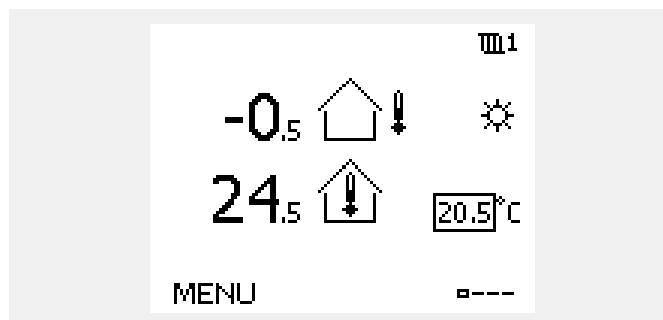

Działanie:	Cel:	Wybór:
	Wymagana temperatura pomieszczenia	20.5
	Potwierdź.	
	Dostosuj wymaganą temperaturę pomieszczenia.	21.0
	Potwierdź.	

Ten ekran przeglądu informuje o temperaturze zewnętrznej, rzeczywistej temperaturze pomieszczenia i wymaganej temperaturze pomieszczenia.

W tym przykładzie ekran pokazuje pracę w trybie komfortu. Aby zmienić wymaganą temperaturę pomieszczenia dla trybu oszczędzania, należy przejść do przycisku wyboru trybu i wybrać tryb oszczędzania.



Ustawienie wymaganej temperatury pomieszczenia jest ważne, nawet w przypadku, gdy nie jest podłączony czujnik temperatury w pomieszczeniu/Panel Zdalnego Sterowania.

Ustawianie wymaganej temperatury CWU

Wymaganą temperaturę CWU można łatwo dostosować na ekranie przeglądu obiegu CWU.

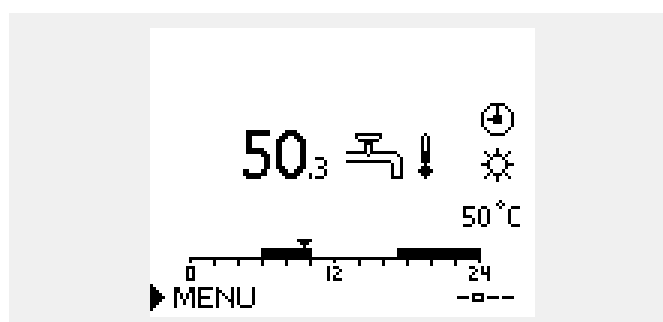

Działanie:	Cel:	Wybór:
	Wymagana temperatura CWU	50
	Potwierdź.	
	Nastaw wymaganą temperaturę CWU.	55
	Potwierdź.	

Oprócz informacji o wymaganej i aktualnej temperaturze CWU wyświetlany jest harmonogram dla bieżącego dnia.





Na przykładowym ekranie widać, że regulator pracuje według harmonogramu, w trybie komfortu.

Instrukcja obsługi ECL Comfort 210/296/310, aplikacja A247/A347

Ustawianie wymaganej temperatury pomieszczenia, ECA 30/31

Wymaganą temperaturę pomieszczenia można ustawić tak samo jak w regulatorze. Jednak na ekranie mogą być wyświetlane inne symbole (patrz rozdział „Co oznaczają symbole?”).



Moduł ECA 30/31 umożliwia chwilową zmianę wymaganej temperatury pomieszczenia ustawionej w regulatorze przy użyciu funkcji sterowania zewnętrznego:    

3.3 Przegląd ogólny: Co oznaczają symbole?

Symbol	Opis	
	Temp. zewnętrzna	Temperatura
	Wilgotność względna w pomieszczeniu	
	Temp. pom.	
	Temp. CWU	
	Wskaźnik pozycji	
	Tryb pracy wg harmonogramu	Tryb
	Tryb komfortu	
	Tryb oszczędzania	
	Tryb ochrony przeciwzamrożeniowej	
	Tryb pracy ręcznej	
	Gotowość	
	Tryb chłodzenia	
	Aktywne zdalne sterowanie	
	Zoptymalizowany czas rozpoczęcia lub zatrzymania	
	Ogrzewanie	Obieg
	Chłodzenie	
	CWU	
	Ogólne ustawienia regulatora	
	Pompa ZAŁ	Komponent sterowany
	Pompa WYŁ	
	Went. ZAŁ	
	Went. WYŁ	
	Otwieranie siłownika	
	Zamykanie siłownika	
	Siłownik, analogowy sygnał sterujący	
	Prędkość pompy/wentylatora	
	Przepustnica ZAŁ	
	Przepustnica WYŁ	

Symbol	Opis
	Alarm
	List
	Zdarzenie
	Monitorowanie podłączenia czujnika temperatury
	Przycisk wyboru wyświetlacza
	Wartość maks. i min.
	Trend temp. zewnętrznej
	Czujnik prędkości wiatru
	Czujnik niepodłączony lub nieużywany
	Zwarcie w obwodzie czujnika
	Stały dzień pracy w trybie komfortu (święto)
	Aktywny wpływ
	Ogrzewanie aktywne (+) Chłodzenie aktywne (-)
	Liczba wymienników ciepła

Dodatkowe symbole, ECA 30/31:

Symbol	Opis
	Panel zdalnego sterowania ECA
	Adresy połączenia (nadrzędny: 15, podrzędne: 1-9)
	Urlop
	Święto
	Relaks (wydłużony okres komfortu)
	Wyjście (wydłużony okres oszczędzania)

Na panelu ECA 30/31 wyświetlane są tylko te symbole, które mają zastosowanie w aplikacji w regulatorze.

3.4 Monitorowanie temperatur i komponentów układu

Niniejsza sekcja zawiera opis ogólnych funkcji regulatora serii ECL Comfort 210/296/310. Przedstawione ekrany mają charakter poglądowy i nie są powiązane z aplikacją. Mogą różnić się od ekranów w aplikacji użytkownika.

Obieg ogrzewania

Ekran przeglądu obiegu ogrzewania umożliwia szybki przegląd rzeczywistych i wymaganych temperatur oraz aktualnego stanu komponentów systemu.

Przykład ekranu:

49°C	Temp. zasilania
(31)	Wymagana temperatura zasilania
24°C	Temperatura powrotu
(50)	Ograniczenie temperatury powrotu

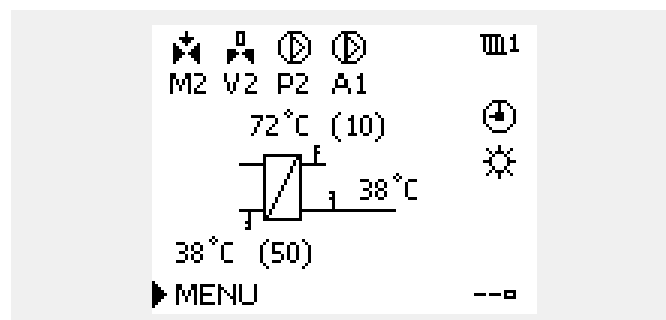

Obieg CWU

Ekran przeglądu obiegu CWU umożliwia szybki przegląd rzeczywistych i wymaganych temperatur oraz aktualnego stanu komponentów układu.

Przykład ekranu (wymiennik ciepła):

50°C	Temp. zasilania
(50)	Wymagana temperatura zasilania
--	Temperatura powrotu: czujnik niepodłączony
(30)	Ograniczenie temperatury powrotu

Przykładowy ekran układu z wymiennikiem ciepła:

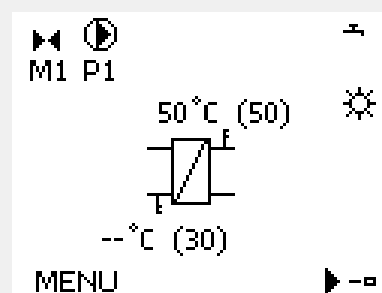

Przegląd wejść

Inną opcją umożliwiającą szybki przegląd zmierzonych temperatur jest opcja „Przegląd wejść” dostępna na ekranie ogólnych ustawień regulatora (sposób przejścia do ogólnych ustawień regulatora jest opisany w rozdziale „Ogólne ustawienia regulatora — wprowadzenie”).

Przegląd ten (patrz przykładowy ekran) umożliwia jedynie odczytanie zmierzonych temperatur rzeczywistych.

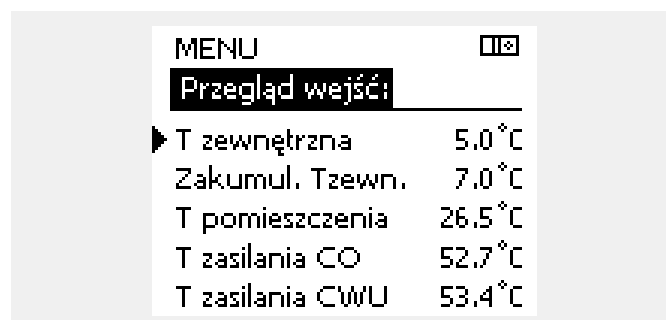

3.5 Przegląd wpływów

Niniejsza sekcja zawiera opis ogólnych funkcji regulatora serii ECL Comfort 210/296/310. Przedstawione ekrany mają charakter poglądowy i nie są powiązane z aplikacją. Mogą różnić się od ekranów w aplikacji użytkownika.

W menu można znaleźć informacje dotyczące wpływu różnych czynników na wymaganą temperaturę zasilania. Parametry znajdujące się na liście różnią się w zależności od aplikacji. Może to być przydatne w czasie prac serwisowych do wyjaśnienia m.in. nieoczekiwanych stanów lub temperatur.

Jeśli jeden lub kilka parametrów wpływa na (koryguje) wymaganą temperaturę zasilania, sygnalizuje to niewielka linia ze strzałką skierowaną w dół, w górę lub podwójną strzałką:

Strzałka skierowana w dół:

Dany parametr obniża wymaganą temperaturę zasilania.

Strzałka skierowana w górę:

Dany parametr zwiększa wymaganą temperaturę zasilania.

Podwójna strzałka:

Dany parametr jest zadany przez zdalne sterowanie (np. Święto).

Prosta linia:

Brak aktywnego wpływu.

W przykładzie strzałka w symbolu dla parametru „Ogranicznik Tpom.” jest skierowana w dół. Oznacza to, że rzeczywista temperatura pomieszczenia jest wyższa niż wymagana temperatura pomieszczenia, co skutkuje obniżeniem wymaganej temperatury zasilania.

Przykład ekranu przeglądu ze wskazaniem wpływu:

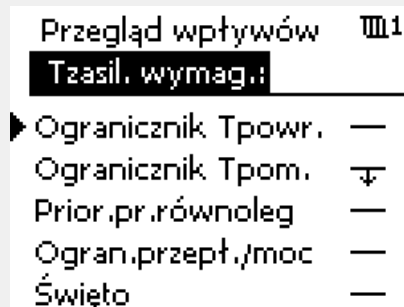
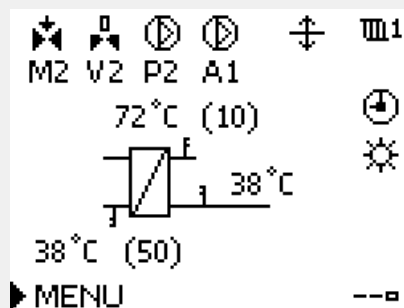

Instrukcja obsługi ECL Comfort 210/296/310, aplikacja A247/A347

3.6 Sterowanie ręczne

Niniejsza sekcja zawiera opis ogólnych funkcji regulatora serii ECL Comfort 210/296/310. Przedstawione ekrany mają charakter poglądowy i nie są powiązane z aplikacją. Mogą różnić się od ekranów w aplikacji użytkownika.

Możliwe jest ręczne sterowanie zainstalowanymi komponentami.

Sterowanie ręczne można wybrać tylko na tych ekranach, na których są widoczne symbole komponentów sterowanych (zaworu, pompy itp.).

Działanie:	Cel:	Przykłady:
	Zaznacz przycisk wyboru trybu	
	Potwierdź	
	Wybierz tryb ręczny	
	Potwierdź	
	Wybierz pompę	
	Potwierdź	
	Włącz pompę	
	Wyłącz pompę	
	Potwierdź tryb działania pompy	
	Wybierz zawór regulacyjny z siłownikiem	
	Potwierdź	
	Otwórz zawór	
	Zatrzymaj otwieranie zaworu	
	Zamknij zawór	
	Zatrzymaj zamykanie zaworu	
	Potwierdź tryb pracy zaworu	

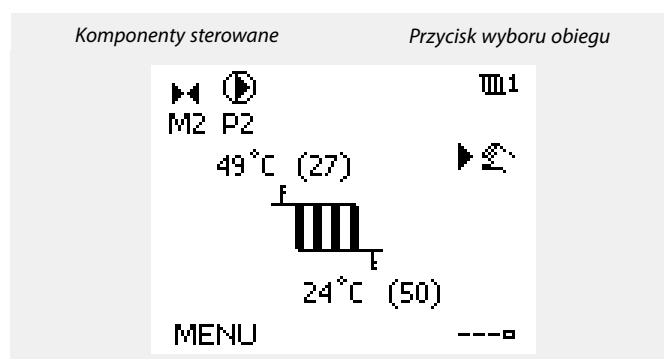

W ręcznym trybie pracy:

- Wszystkie funkcje regulacji są dezaktywowane.
- Zdalne sterowanie nie jest możliwe.
- Ochrona przeciwzamrożeniowa jest wyłączona.



Po wybraniu sterowania ręcznego dla jednego z obiegów takie sterowanie jest automatycznie wybierane dla wszystkich obiegów!

Aby wyjść z trybu sterowania ręcznego i przejść do innego trybu, użyj przycisku wyboru trybu. Naciśnij pokrętko.

Sterowanie ręczne jest zwykle używane podczas przekazania instalacji do eksploatacji. Umożliwia sprawdzenie poprawnego działania komponentów sterowanych, zaworów, pomp itp.

3.7 Harmonogram

3.7.1 Ustawianie harmonogramu

Niniejsza sekcja zawiera ogólny opis harmonogramu regulatora serii ECL Comfort 210/296/310. Przedstawione ekrany mają charakter poglądowy i nie są powiązane z aplikacją. Mogą różnić się od ekranów w aplikacji użytkownika. Jednak w niektórych aplikacjach może być dostępnych więcej harmonogramów. Dodatkowe harmonogramy znajdują się w menu „Ogólne ustawienia regulatora”.

Instrukcja obsługi ECL Comfort 210/296/310, aplikacja A247/A347

Harmonogram obejmuje 7 dni tygodnia:

- P = Poniedziałek
- W = Wtorek
- Ś = Środa
- C = Czwartek
- P = Piątek
- S = Sobota
- N = Niedziela

Harmonogram przedstawia dzień po dniu godziny początku i końca okresów komfortu (ogrzewanie/CWU).

Zmiana harmonogramu:

Działanie: Cel:

- Na dowolnym ekranie przeglądu wybierz opcję „MENU”.
- Potwierdź.
- Potwierdź wybranie opcji „Harmonogram”.
- Wybierz dzień, dla którego chcesz wprowadzić zmiany.
- Potwierdź*.
- Przejdź do pozycji Początek 1.
- Potwierdź.
- Dostosuj godzinę.
- Potwierdź.
- Przejdź kolejno do pozycji Koniec 1, Początek 2 itd.
- Wróć do opcji „MENU”.
- Potwierdź.
- Wybierz opcję „Tak” lub „Nie” polecenia „Zapisz”.
- Potwierdź.

Wybór:

MENU



MENU

* Można zaznaczyć kilka dni.

Wybrane godziny rozpoczęcia i zakończenia zostaną ustawione dla wszystkich wybranych dni (w tym przykładzie dla czwartku i soboty).

Na każdy dzień można ustawić maksymalnie 3 okresy komfortu. Okres komfortu można usunąć, ustawiając taką samą godzinę rozpoczęcia i zakończenia.



Każdy obieg ma osobny harmonogram. Aby dokonać zmian w innym obiegu, należy przejść do opcji „Początek”, obrócić pokrętko i wybrać odpowiedni obieg.



Godziny rozpoczęcia i zakończenia można nastawiać w przedziałach półgodzinnych (30 min).

Instrukcja obsługi ECL Comfort 210/296/310, aplikacja A247/A347

4.0 Przegląd nastaw

Zaleca się zanotowanie zmienionych nastaw w pustych kolumnach.

Nastawa	ID	Str.	Nastawy fabryczne w obiegu(ach)
			1
Krzywa grzewcza		66	
Tster.zew.wymag (ECL Comfort 310)		68	
Aktualny/a (aktualne przepływ lub moc)		79	
Xp aktualny		92	
Dzień		119	
Czas rozpoczęcia		119	
Czas trwania		120	
T wymagana		120	
Rozszerzone ustawienia wyłączenia ogrzewania latem		107	
Rozszerzone ustawienia wyłączenia ogrzewania zimą		107	
T wymagana	1x004	67	
Adres ECA (Adres ECA, wybór Panela zdalnego sterowania)	1x010	95	
Auto oszczędz. (zależność temp. oszczędzania od temp. zewnętrznej)	1x011	83	
Wzmocnienie	1x012	84	
Nachylenie (nachylenie odniesienia)	1x013	85	
Optymalizator (stała czasowa optymalizacji)	1x014	85	
Czas adapt. (czas adaptacji)	1x015	70	
Żądana odchył.	1x017	95	
Odniesienie do (optymalizacja odniesiona do temp. pomieszczenia/zewnętrznej)	1x020	86	
Całkow.zatrzym.	1x021	86	
Ćwiczenie P (ćwiczenie pompy)	1x022	96	
Ćwiczenie M (ćwiczenie zaworu)	1x023	97	
Siłownik	1x024	91	
Przed Stop (zoptymalizowany czas zatrzymania)	1x026	87	
Tstał,ogrn. Tpow. (tryb stałej temperatury, ograniczenie temperatury powrotu)	1x028	74	
CWU, limit T pow	1x029	74	
Limit (ograniczenie temp. powrotu)	1x030	74	
Tzewn. wyższa X1 (ograniczenie temp. powrotu, wartość wyższa, oś X)	1x031	75	
Dolny limit Y1 (ograniczenie temp. powrotu, wartość dolna, oś Y)	1x032	75	
Tzewn. niższa X2 (ograniczenie temp. powrotu, wartość niższa, oś X)	1x033	75	
Górny limit Y2 (ograniczenie temp. powrotu, wartość górna, oś Y)	1x034	75	
Wpływ-powyżej (ograniczenie temp. powrotu — wpływ powyżej)	1x035	76	
Wpływ-poniżej (ograniczenie temperatury powrotu — wpływ poniżej)	1x036	76	
Czas adapt. (czas adaptacji)	1x037	76	

Instrukcja obsługi ECL Comfort 210/296/310, aplikacja A247/A347

Nastawa	ID	Str.	Nastawy fabryczne w obiegu(ach)
			1
Wybieg P	1x040	97	
Wybieg P CWU (pompa CWU, czas wybiegu)	1x041	97	
Wybieg P ładow. (pompa ładująca CWU, czas wybiegu)	1x042	97	
Praca równoległa	1x043	87	
Max. czas podgrzewu CWU	1x044	98	
Czas dezakt.CWU (czas dezaktywacji CWU)	1x045	98	
Żądana P	1x050	98	
Priorytet CWU (praca z zamkniętym zaworem/działanie normalne)	1x052	99	
Regulacja T reg.	1x054	99	
Priorytet P cyrk.	1x055	99	
Opóźnienie P ład. (pompa ładująca, opóźniony start)	1x059	100	
Czas adapt.T zas. (temperatura zasilania, czas adaptacji)	1x068	109	
T mróz cyrk. P	1x076	100	
T mróz zał.P. (pompa obiegowa, temp. ochrony przeciwzamrożeniowej)	1x077	100	
T ciepło zał.P (temp. początku ogrzewania — załączenie P)	1x078	100	
Priorytet (priorytet ograniczenia temp. powrotu)	1x085	76	
Tzab.przeciwzam. (temp. zabezpieczenia przeciwzamrożeniowego)	1x093	101	
Rodzaj wejścia	1x109	79	
Limit (wartość ograniczenia)	1x111	80	
Czas adapt. (czas adaptacji)	1x112	80	
Stała filtrowania	1x113	80	
Impuls	1x114	80	
Jednostki	1x115	81	
Górny limit Y2 (ograniczenie przepływu/mocy, limit górny, oś Y)	1x116	81	
Dolny limit Y1 (ograniczenie przepływu/mocy, limit dolny, oś Y)	1x117	82	
Tzewn. niższa X2 (ograniczenie przepływu/mocy, wartość niższa, oś X)	1x118	82	
Tzewn. wyższa X1 (ograniczenie przepływu/mocy, wartość wyższa, oś X)	1x119	82	
Wejście ster.zew. (sterowanie zewnętrzne)	1x141	101	
Tryb ste.zew. (tryb sterowania zewnętrznego)	1x142	102	
Górna odchyłka	1x147	115	
Dolna odchyłka	1x148	116	
Opóźnienie	1x149	116	
Temp. najniższa	1x150	117	
Max. T ładowania (maksymalna temperatura podgrzewu/ładowania)	1x152	109	
Ochr. siłownika (ochrona siłownika)	1x174	91	
Temp. min.	1x177	68	
Temp. max.	1x178	68	

Instrukcja obsługi ECL Comfort 210/296/310, aplikacja A247/A347

Nastawa	ID	Str.	Nastawy fabryczne w obiegu(ach)
			1
Lato, wył. ogrz. (graniczna wartość temp. zewn. wyłączająca ogrzewanie)	1x179	88	
Wpływ-powyżej (ograniczenie temp. pomieszczenia, maks.)	1x182	70	
Wpływ-poniżej (ograniczenie temp. pomieszczenia, min.)	1x183	71	
Xp (zakres proporcjonalności)	1x184	92	
Tn (stała całkowania)	1x185	92	
Czas przejścia M (czas przejścia zaworu regulacyjnego z siłownikiem)	1x186	92	
Nz (strefa nieczułości)	1x187	93	
Min. czas akt. (minimalny czas aktywacji przekładni siłownika)	1x189	93	
Odchyłka ładow	1x193	109	
Odchyłka Stop	1x194	110	
Odchyłka Start	1x195	112	
Wyślana Twyma.	1x500	104	

5.0 Ustawienia

5.1 Wprowadzenie do części Ustawienia

Opisy ustawień (funkcje parametrów) podzielono na grupy, jakie są stosowane w strukturze menu regulatorów ECL Comfort 210/296/310. Przykłady: „Temp. zasilania”, „Ogranicz. Tpom.” itd. Każda grupa rozpoczyna się od ogólnego objaśnienia.

Opisy każdego parametru zostały uporządkowane numerycznie, w odniesieniu do numerów identyfikatorów parametru. Mogą występować różnice pomiędzy kolejnością zastosowaną w tej Instrukcji obsługi a kolejnością w regulatorach ECL Comfort 210/296/310.

Niektóre opisy parametrów są związane z określonymi podtypami aplikacji. Oznacza to, że dany parametr może nie być wyświetlany w aktualnym podtypie w regulatorze ECL.

Uwagi typu „Patrz załącznik...” odnoszą się do załącznika na końcu niniejszej Instrukcji obsługi, w którym zestawiono zakresy ustawień parametrów i ustawienia fabryczne.

Wskazówki nawigacyjne (np. MENU > Ustawienia > Ogranicz. Tpowr...) dotyczą wielu podtypów.

5.2 Temperatura zasilania

Regulator ECL Comfort reguluje temperaturę zasilania w zależności od temperatury zewnętrznej. Ta zależność jest nazywana krzywą grzewczą.

Krzywa grzewcza jest definiowana za pomocą 6 punktów. Wymagana temperatura zasilania jest ustawiona dla 6 wstępnie zdefiniowanych wartości temperatury zewnętrznej.

Pokazana wartość dla krzywej grzewczej jest wartością średnią (nachyleniem) opartą na rzeczywistych ustawieniach.

Temp. zewnętrzna	Wymagana temperatura zasilania			Ustawienia użytkownika
	A	B	C	
-30°C	45°C	75°C	95°C	
-15°C	40°C	60°C	90°C	
-5°C	35°C	50°C	80°C	
0°C	32°C	45°C	70°C	
5°C	30°C	40°C	60°C	
15°C	25°C	28°C	35°C	

A: Przykładowe ustawienia dla ogrzewania podłogowego

B: Ustawienie fabryczne

C: Przykładowe ustawienia dla ogrzewania grzejnikowego (duże zapotrzebowanie)

MENU > Ustawienia > Temperatura zasilania

Krzywa grzewcza		
Obieg	Zakres nastawy	Ustawienie fabryczne
1	0.1... 4.0	1.0

Krzywa grzewcza może być zmieniana na dwa sposoby:

- Zmieniana jest wartość nachylenia (patrz przykładowe wykresy na następczej stronie)
- Zmieniane są współrzędne krzywej grzewczej

Zmiana wartości nachylenia:

Naciśnij pokrętkę, aby wprowadzić/zmienić wartość nachylenia krzywej grzewczej (przykład: 1.0)

Gdy nachylenie krzywej grzewczej jest zmieniane przez wartość nachylenia, wspólny punkt wszystkich krzywych grzewczych będzie wymaganą temperaturą zasilania = 24.6°C przy temperaturze zewnętrznej = 20°C i wymaganej temperaturze pomieszczenia 20.0°C.

Zmiana współrzędnych:

Naciśnij pokrętkę, aby wprowadzić/zmienić współrzędne punktów na krzywej grzewczej (przykład: -30,75).

Krzywa grzewcza określa wymagane temperatury zasilania przy różnych temperaturach zewnętrznych oraz przy wymaganej temperaturze pomieszczenia wynoszącej 20°C.

Zmiana wymaganej temperatury pomieszczenia spowoduje zmianę wymaganej temperatury zasilania:

(wymagana T pomieszczenia — 20) × KG × 2.5,

gdzie „KG” oznacza nachylenie krzywej grzewczej, a „2.5” jest stałą.

Wymagana temperatura zasilania

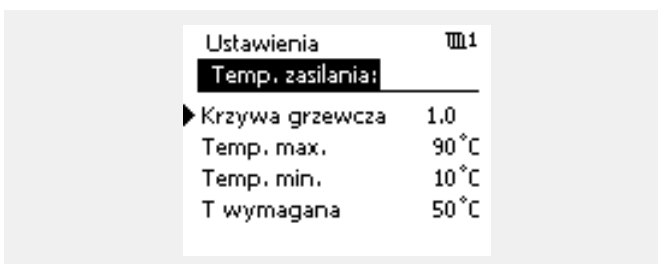
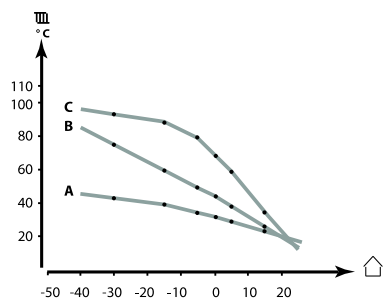

Zmiany nachylenia



Zmiany współrzędnych



Na obliczoną temperaturę zasilania mają wpływ funkcje „Wzmocnienie”, „Nachylenie” itp.

Przykład:

Krzywa grzewcza:	1.0
Wymagana temperatura zasilania:	50°C
Wymagana temperatura pomieszczenia:	22°C
Obliczenie $(22 - 20) \times 1.0 \times 2.5 =$	5
Wynik:	
Wymagana temperatura zasilania zostanie zmieniona z 50°C na 55°C.	

Instrukcja obsługi ECL Comfort 210/296/310, aplikacja A247/A347

Ustawianie nachylenia krzywej grzewczej

Krzywe grzewcze przedstawiają zależność wymaganej temperatury zasilania przy różnych temperaturach zewnętrznych oraz przy wymaganej temperaturze pomieszczenia wynoszącej 20°C.

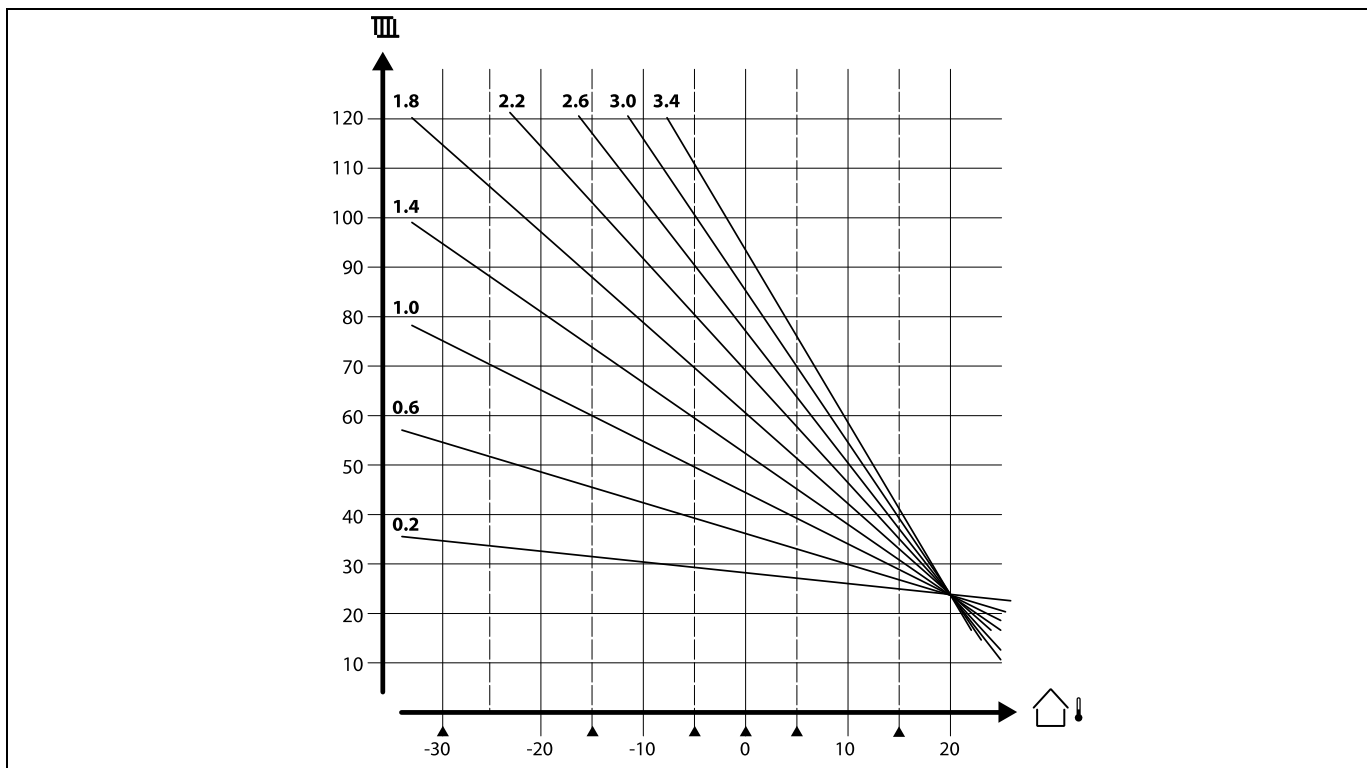

Małe strzałki (▲) wskazują 6 różnych wartości temperatury zewnętrznej, przy których można zmienić krzywą grzewczą.

Regulator ECL Comfort 210/296/310 reguluje temperaturę CWU odpowiednio do wymaganej temperatury zasilania na przykład z uwzględnieniem wpływu temperatury powrotu.

Wymagana temperatura CWU jest ustawiana na ekranie przeglądu.

- 50.3: Aktualna temperatura CWU
- 50: Wymagana temperatura CWU

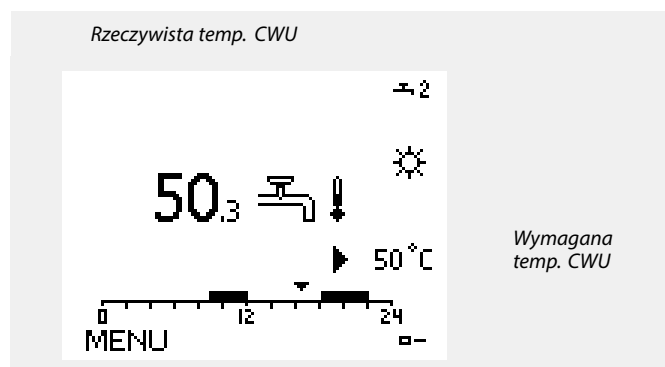

Parametry oznaczone numerem identyfikacyjnym ID, np. „1x607”, są parametrami uniwersalnymi.
x oznacza obieg/grupę parametrów.

Instrukcja obsługi ECL Comfort 210/296/310, aplikacja A247/A347

MENU > Ustawienia > Temperatura zasilania

T wymagana	1x004
-------------------	--------------

Gdy regulator ECL Comfort jest w trybie sterowania zewnętrznego, typu „Tstała”, można ustawić wymaganą temperaturę zasilania. Można również ustawić ograniczenie temperatury powrotu powiązane z nastawą „Tstała”. Patrz MENU > Ustawienia > Ogranicz. Tpowr. > „Tstał, ogrn.Tpowr.”

Patrz załącznik „Przegląd ID identyfikatorów parametrów”.



Tryb sterowania zewnętrznego

Gdy regulator ECL Comfort jest w trybie pracy wg harmonogramu, sygnał styku (przełącznika) można podłączyć do wejścia w celu sterowania zewnętrznego w trybie Komfortu, Oszczędzania, Ochrony przeciwzamrożeniowej lub Stałej temperatury. Dopóki sygnał styku (przełącznika) jest podłączony, sterowanie zewnętrzne jest aktywne.



Na wartość „T wymagana” mogą mieć wpływ następujące wartości:

- Temp. max.
- Temp. min.
- Ogranicz. Tpom.
- Ogranicz. Tpowr.
- Ogran.przepł./moc

MENU > Ustawienia > Temperatura zasilania

Temp. min.	1x177
-------------------	--------------

Patrz załącznik „Przegląd ID identyfikatorów parametrów”.

Ustawienie minimalnej temperatury zasilania systemu. Wymagana temperatura zasilania nie może być niższa od tej nastawy. Jeżeli jest to wymagane, należy zmienić ustawienie fabryczne.



Ustawienie „Temp. min.” jest ignorowane, gdy w trybie oszczędzania włączone jest ustawienie „Całkow.zatrzym.” lub gdy włączone jest ustawienie Lato, wył. ogrz.

Ustawienie „Temp. min.” może zostać anulowane przez wpływ ograniczenia temperatury powrotu (patrz nastawa „Priorytet”).



Ustawienie „Temp. max.” ma wyższy priorytet niż ustawienie „Temp. min.”.

MENU > Ustawienia > Temperatura zasilania

Temp. max.	1x178
-------------------	--------------

Patrz załącznik „Przegląd ID identyfikatorów parametrów”.

Ustawienie maksymalnej temperatury zasilania do układu. Wymagana temperatura zasilania nie może być wyższa od tej nastawy. Jeżeli jest to wymagane, należy zmienić ustawienie fabryczne.



Ustawienie „Krzywa grzewcza” jest dostępne tylko w przypadku obiegów ogrzewania.



Ustawienie „Temp. max.” ma wyższy priorytet niż ustawienie „Temp. min.”.

Instrukcja obsługi ECL Comfort 210/296/310, aplikacja A247/A347

Sygnal zewnętrzny dla wymaganej temperatury zasilania

Napięcie (0–10 V) może być doprowadzone do zacisku wejściowego S10 w celu określenia wymaganej temperatury zasilania.

Napięcie zmierzone na wejściu S10 musi zostać przekonwertowane przez regulator na temperaturę. Gdy napięcie rośnie, wymagana temperatura zasilania wzrasta.

Poniższe parametry pozwalają ustawić skalowanie.

MENU > Ustawienia > Temperatura zasilania

Tster.zew.wymag (ECL Comfort 310)		
Obieg	Zakres nastawy	Nastawa fabr.
1	Tylko odczyt	
Jednostka, w jakiej wyrażana jest rzeczywista wymagana temperatura zasilania, to °C.		

Odczyt:

- : Zewnętrzny sygnał napięciowy nie został podłączony.
- °C: Zewnętrzny sygnał napięciowy przekonwertowany na wymaganą temperaturę zasilania.

Aby wyświetlić wykres, wprowadzić wartości dla napięcia wejściowego (1 i 10 V) oraz wyświetlić wymaganą temperaturę zasilania, należy wcisnąć pokrętko.

- Wymagana temperatura zasilania: 10 ... 120 °C
- Stałe ustawienia napięcia: 1 V i 10 V
- Ustawienia fabryczne: (1, 10) i (10, 100)

Oznacza to, że wymagana temperatura zasilania wynosi 10°C przy napięciu 1.0 V oraz 100 °C przy napięciu 10 V.

Zazwyczaj im większe napięcie, tym większa wyświetlana wymagana temperatura zasilania.

Przykład: Zależność pomiędzy napięciem wejściowym a wyświetlaną wymaganą temperaturą zasilania.

Wymagana temp. zasilania (°C)

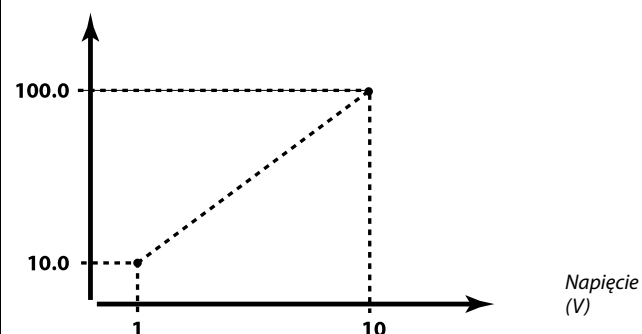

W tym przykładzie pokazano, że napięcie 1 V odpowiada 10.0 °C, a napięcie 10 V odpowiada 100 °C.

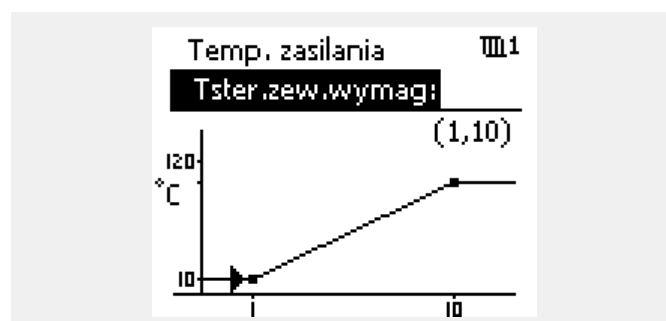

Aby aktywować sterowanie zewnętrzne, zewnętrzny sygnał napięciowy musi być wyższy niż 1.0 V.

5.3 Ograniczenie Tpom.

Poniższy rozdział zawiera ogólny opis ograniczenia temperatury w pomieszczeniu.

Rozdział ten odnosi się tylko do sytuacji, gdy został zainstalowany czujnik temperatury w pomieszczeniu lub panel zdalnego sterowania w celu wykorzystywania sygnału temperatury w pomieszczeniu.

W poniższym opisie występują odwołania do „temperatury zasilania”.

Regulator koryguje wymaganą temperaturę zasilania w celu skompensowania różnicy pomiędzy wymaganą a rzeczywistą temperaturą w pomieszczeniu.

Jeśli temperatura w pomieszczeniu jest wyższa od wymaganej, wymagana temperatura zasilania może zostać obniżona. Parametr „Wpływ-powyżej” (wpływ, maks. temp. w pomieszczeniu) określa, o ile należy obniżyć wymaganą temperaturę zasilania. Stosując tę nastawę wpływu, można uniknąć przegrzania pomieszczenia. Regulator będzie uwzględniał zyski ciepła, takie jak promieniowanie słoneczne przez okna czy ciepło od kominka itp.

Jeśli temperatura w pomieszczeniu jest niższa od wymaganej, można zwiększyć wymaganą temperaturę zasilania. Parametr „Wpływ-poniżej” (wpływ, min. temp. w pomieszczeniu) określa, o ile należy zwiększyć wymaganą temperaturę zasilania. Stosując tę nastawę wpływu, można uniknąć wychłodzenia pomieszczenia. Może to być spowodowane np. przez wietrzną pogodę.

Typowe wartości to -4.0 dla nastawy „Wpływ-powyżej” i 4.0 dla nastawy „Wpływ-poniżej”



Parametry oznaczone numerem identyfikacyjnym ID, np. „1x607” są parametrami uniwersalnymi.
x oznacza obieg/grupę parametrów.

MENU > Ustawienia > Ograniczenie Tpom.

Czas adapt. (czas adaptacji)	1x015
-------------------------------------	--------------

Reguluje szybkość, z jaką aktualna temperatura pomieszczenia dostosowuje się do wartości wymaganej (regulacja I).



Funkcja czasu adaptacji może skorygować wymaganą temperaturę pomieszczenia maksymalnie o 8 K x wartość nachylenia krzywej grzewczej.

Patrz załącznik „Przegląd ID identyfikatorów parametrów”.

WYŁ: Nastawa „Czas adapt.” nie ma wpływu na funkcję regulującą.

Mniejsza wartość: Wymagana temperatura pomieszczenia jest dostosowywana szybko.

Większa wartość: Wymagana temperatura pomieszczenia jest dostosowywana powoli.

Instrukcja obsługi ECL Comfort 210/296/310, aplikacja A247/A347

MENU > Ustawienia > Ograniczenie Tpom.

Wpływ-powyżej (ograniczenie temp. pomieszczenia, maks.) 1x182

Określa, jak duży powinien być wpływ na temperaturę zasilania (obniżenie jej), jeśli rzeczywista temperatura pomieszczenia jest wyższa od wymaganej (regulacja P).

* Patrz załącznik „Przegląd identyfikatorów parametrów ID”.

0,0:	Brak wpływu
-2,0:	Mały wpływ
-5,0:	Średni wpływ
-9,9:	Maksymalny wpływ

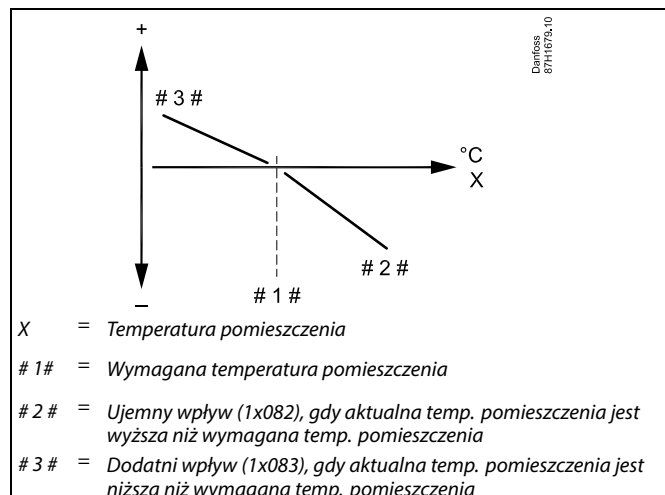

Nastawy „Wpływ-powyżej” oraz „Wpływ-poniżej” określają, jak duży wpływ na wymaganą temperaturę zasilania powinna mieć temperatura pomieszczenia.



Jeśli współczynnik „Wpływ” będzie zbyt wysoki i/lub parametr „Czas adapt.” będzie zbyt krótki, wystąpi ryzyko niestabilnej regulacji.

Przykład

Rzeczywista temperatura pomieszczenia jest o 2 stopnie za wysoka. Nastawa „Wpływ-powyżej” ma wartość -4,0.

Nachylenie krzywej grzewczej wynosi 1,8 (patrz „Krzywa grzewcza” w sekcji „Temperatura zasilania”).

Wynik:

Wymagana temperatura zasilania zostaje zmieniona o $(2 \times -4,0 \times 1,8)$ -14,4 stopnia.

W przypadku podtypów aplikacji, w których nachylenie krzywej grzewczej **nie** występuje, dla nachylenia krzywej grzewczej jest ustawiana wartość 1:

Wynik:

Wymagana temperatura zasilania zostaje zmieniona o $(2 \times -4,0 \times 1)$: -8,0 stopni.

MENU > Ustawienia > Ograniczenie Tpom.

Wpływ-poniżej (ograniczenie temp. pomieszczenia, min.) 1x183

Określa, jak duży powinien być wpływ na temperaturę zasilania (jej podwyższenie), jeśli rzeczywista temperatura pomieszczenia jest niższa od wymaganej (regulacja P).

* Patrz załącznik „Przegląd identyfikatorów parametrów ID”.

9,9:	Maksymalny wpływ
5,0:	Średni wpływ
2,0:	Mały wpływ
0,0:	Brak wpływu

Przykład

Rzeczywista temperatura pomieszczenia jest o 2 stopnie za niska.

Nastawa „Wpływ-poniżej” ma wartość 4,0.

Nachylenie krzywej grzewczej wynosi 1,8 (patrz „Krzywa grzewcza” w sekcji „Temperatura zasilania”).

Wynik:

Wymagana temperatura zasilania zostaje zmieniona o $(2 \times 4,0 \times 1,8)$ 14,4 stopnia.

W przypadku podtypów aplikacji, w których nachylenie krzywej grzewczej **nie** występuje, dla nachylenia krzywej grzewczej jest ustawiana wartość 1:

Wynik:

Wymagana temperatura zasilania zostaje zmieniona o $(2 \times 4,0 \times 1)$ 8,0 stopni.

5.4 Ograniczenie Tpowr

Ograniczenie temperatury powrotu jest wyznaczone w oparciu o wartość temperatury zewnętrznej. Zazwyczaj w sieciach ciepłych przy spadku temperatury zewnętrznej dopuszczalna jest wyższa temperatura powrotu. Zależność pomiędzy ograniczeniem temperatury powrotu a temperaturą zewnętrzną ustalana jest za pomocą dwóch współrzędnych.

Współrzędne dla temperatury zewnętrznej są ustawiane w nastawach „Tzewn. wyższa X1” i „Tzewn. niższa X2”. Współrzędne dla temperatury powrotu są ustawiane w nastawach „Górny limit Y2” i „Dolny limit Y1”.

Jeżeli temperatura powrotu spadnie poniżej lub wzrośnie powyżej obliczonej wartości ograniczenia, regulator automatycznie zmienia wartość wymaganej temperatury zasilania w celu uzyskania odpowiedniej temperatury powrotu.

Ograniczenie temperatury powrotu jest ustalane za pomocą regulacji PI (proporcjonalno-całkującej), gdzie składowa proporcjonalna P („Wpływ”) daje szybką odpowiedź na odchylenie, a składowa całkująca I („Czas adapt.”) odpowiada wolniej i z czasem powoduje zmniejszenie drobnych różnic pomiędzy wartościami wymaganymi a rzeczywistymi. Uzyskuje się to przez zmianę wymaganej temperatury zasilania.

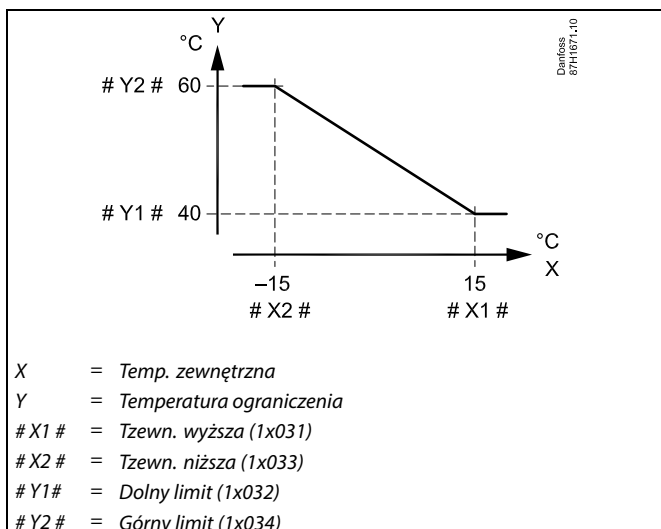

Obliczona wartość ograniczenia jest wyświetlana w nawiasach () na wyświetlaczu.
Patrz sekcja „Monitorowanie temperatur i komponentów układu”.

Obieg CWU

Ograniczenie temperatury powrotu jest wyznaczone w oparciu o stałą wartość temperatury.

Jeżeli temperatura powrotu spadnie poniżej lub wzrośnie powyżej ustawionego ograniczenia, regulator automatycznie zmienia wartość wymaganej temperatury zasilania, tak aby wartość temperatury powrotu znalazła się w dopuszczalnym zakresie.

Ograniczenie temperatury powrotu jest ustalane za pomocą regulacji PI (proporcjonalno-całkującej), gdzie składowa proporcjonalna P („Wpływ”) daje szybką odpowiedź na odchylenie, a składowa całkująca I („Czas adapt.”) odpowiada wolniej i z czasem powoduje zmniejszenie drobnych różnic pomiędzy wartościami wymaganymi a rzeczywistymi. Uzyskuje się to przez zmianę wymaganej temperatury zasilania.

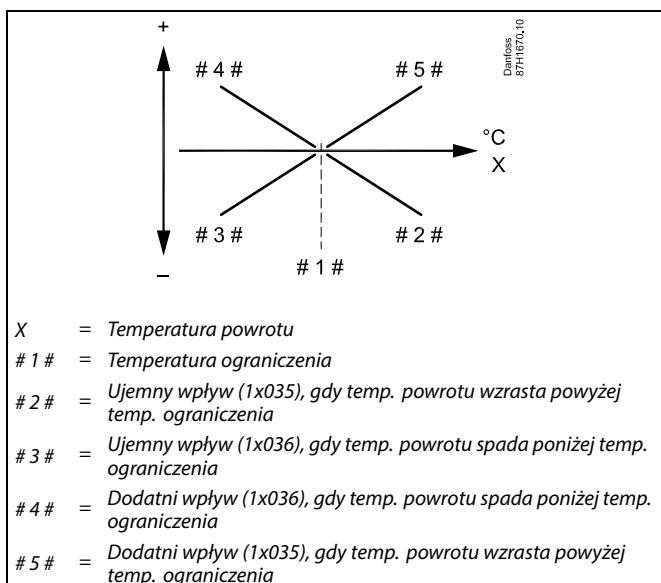

Jeżeli współczynnik „Wpływ” będzie zbyt wysoki i/lub parametr „Czas adapt.” będzie zbyt krótki, wystąpi ryzyko niestabilnej regulacji.

Instrukcja obsługi ECL Comfort 210/296/310, aplikacja A247/A347

Przykład, ograniczenie maksymalnej temperatury powrotu;
temperatura powrotu wzrasta powyżej limitu

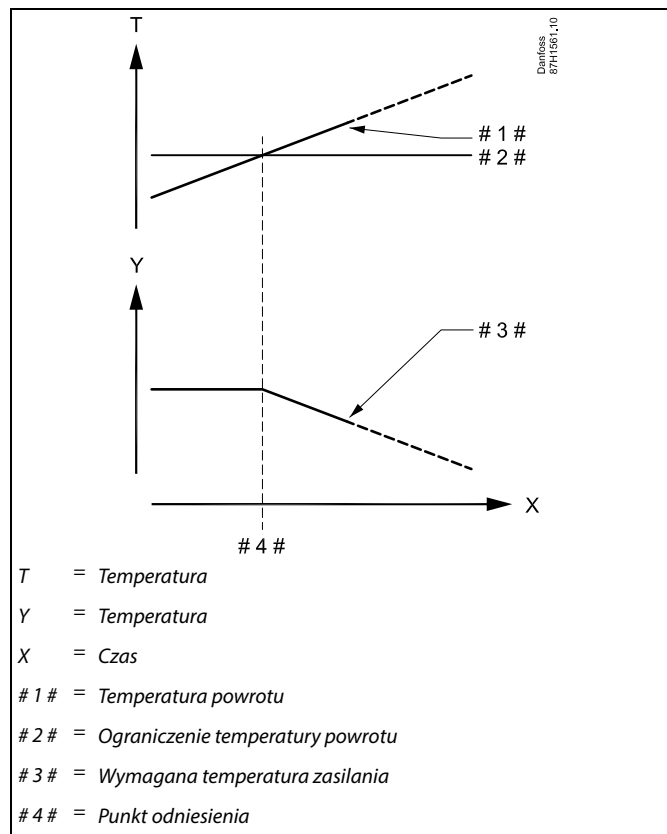

Przykład, ograniczenie minimalnej temperatury powrotu;
temperatura powrotu spada poniżej limitu

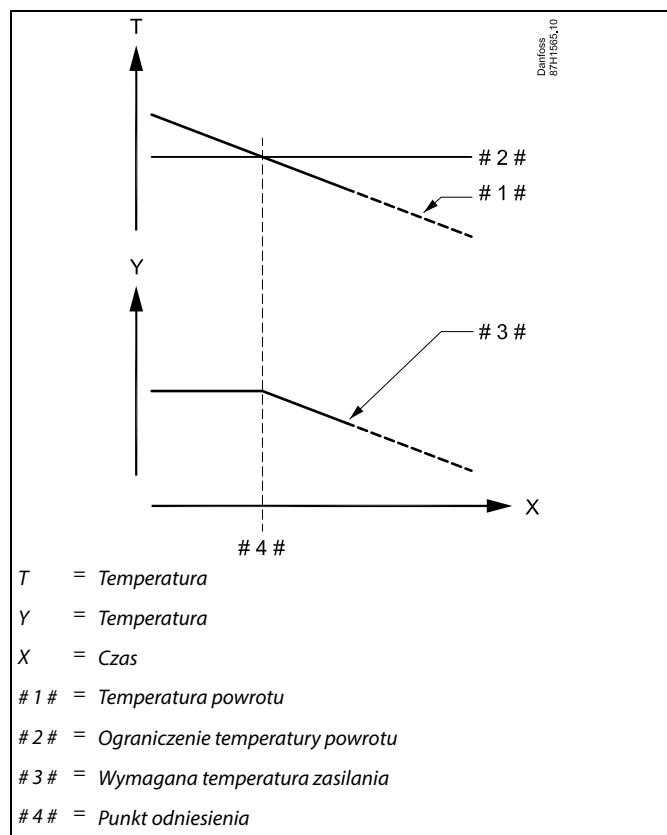

Instrukcja obsługi ECL Comfort 210/296/310, aplikacja A247/A347



Parametry oznaczone numerem identyfikacyjnym ID, np. „1x607”, są parametrami uniwersalnymi.
x oznacza obieg/grupę parametrów.

MENU > Ustawienia > Ograniczenie Tpowr

Tstał,ogrn. Tpow. (tryb stałej temperatury, ograniczenie temperatury powrotu) **1x028**

Nastawa „Tstał, ogrn. Tpow. przyjmuje wartość ograniczenia temperatury powrotu, gdy obieg jest w trybie sterowania zewnętrznego typu „T stała” (= stała temperatura).

Patrz załącznik „Przegląd ID identyfikatorów parametrów”.

Wartość: Ustawianie ograniczenia temperatury powrotu



Tryb sterowania zewnętrznego

Gdy regulator ECL Comfort jest w trybie pracy wg harmonogramu, sygnał styku (przełącznika) można podłączyć do wejścia w celu sterowania zewnętrznego w trybie Komfortu, Oszczędzania, Ochrony przeciwmroźeniowej lub Stałej temperatury. Dopóki sygnał styku (przełącznika) jest podłączony, sterowanie zewnętrzne jest aktywne.

MENU > Ustawienia > Ograniczenie Tpowr

CWU, limit T pow **1x029**

Gdy podrzędny regulator z adresem jest włączony w układzie podgrzewania/ladowania zasobnika CWU, w regulatorze nadrzędnym można ustawić ograniczenie temperatury powrotu.

Uwagi:

- Obieg nadrzędny należy ustawić w taki sposób, aby reagował na wymaganą temperaturę zasilania ustawioną w regulatorach podrzędnych. Patrz „Żądana odchył.” (ID 11017).
- Regulatory podrzędne należy tak ustawić, aby przesyłały wymaganą temperaturę zasilania do regulatora nadrzędnego.

Patrz „Wysłana Twyma.” (ID 1x500).

Patrz załącznik „Przegląd ID identyfikatorów parametrów”.

WYŁ: Regulatory podrzędne nie wywierają żadnego wpływu. Ograniczenie temperatury powrotu dotyczy ustawień w „Ogranicz. Tpowr.”.

Wartość: Wartość ograniczenia temperatury powrotu, gdy regulator podrzędny pracuje w układzie podgrzewania/ladowania zasobnika CWU.

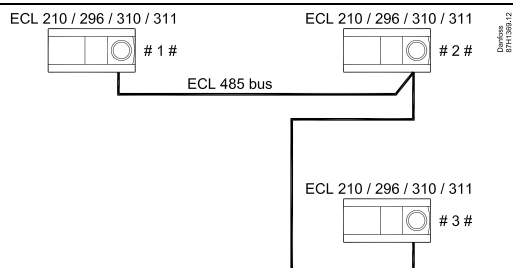

- # 1 # = regulator nadrzędny, przykład A266, adres 15
- # 2 # = regulator podrzędny, przykład A237, adres 9
- # 3 # = regulator podrzędny, przykład A367, adres 6



Kilka przykładowych aplikacji z wykorzystaniem układu podgrzewania/ladowania zasobnika CWU:

- A217, A237, A247, A367, A377

Instrukcja obsługi ECL Comfort 210/296/310, aplikacja A247/A347

MENU > Ustawienia > Ograniczenie Tpower

Limit (ograniczenie temp. powrotu)	1x030
<i>Ustawianie wartości ograniczenia temperatury powrotu dla układu.</i>	

Patrz załącznik „Przegląd ID identyfikatorów parametrów”.

Gdy temperatura powrotu spada poniżej lub wzrasta powyżej nastawionej wartości, regulator automatycznie zmienia wymaganą temperaturę zasilania/temperaturę w kanale, aby uzyskać dopuszczalną temperaturę powrotu. Wpływ tej funkcji określa się ustawieniami „Wpływ-powyżej” oraz „Wpływ-poniżej”.

MENU > Ustawienia > Ograniczenie Tpower

Tzewn. wyższa X1 (ograniczenie temp. powrotu, wartość wyższa, oś X)	1x031
<i>Ustawianie wartości temperatury zewnętrznej dla dolnego limitu temperatury powrotu.</i>	

Patrz załącznik „Przegląd ID identyfikatorów parametrów”.

Odpowiednia współrzędna Y jest ustawiana w nastawie „Dolny limit Y1”.

MENU > Ustawienia > Ograniczenie Tpower

Dolny limit Y1 (ograniczenie temp. powrotu, wartość dolna, oś Y)	1x032
<i>Ustawianie wartości ograniczenia temperatury powrotu dla temperatury zewnętrznej z nastawy „Tzewn. wyższa X1”.</i>	

Patrz załącznik „Przegląd ID identyfikatorów parametrów”.

Odpowiednia współrzędna X jest ustawiana w nastawie „Tzewn. wyższa X1”.

MENU > Ustawienia > Ograniczenie Tpower

Tzewn. niższa X2 (ograniczenie temp. powrotu, wartość niższa, oś X)	1x033
<i>Ustawianie wartości temperatury zewnętrznej dla górnego limitu temperatury powrotu.</i>	

Patrz załącznik „Przegląd ID identyfikatorów parametrów”.

Odpowiednia współrzędna Y jest ustawiana w nastawie „Górny limit Y2”.

Instrukcja obsługi ECL Comfort 210/296/310, aplikacja A247/A347

MENU > Ustawienia > Ograniczenie Tpowr

Górny limit Y2 (ograniczenie temp. powrotu, wartość górna, oś Y)	1x034
<i>Ustawianie wartości ograniczenia temperatury powrotu dla temperatury zewnętrznej z nastawy „Tzewn. niższa X2”.</i>	

Patrz załącznik „Przegląd ID identyfikatorów parametrów”.

Odpowiednia współrzędna X jest ustawiana w nastawie „Tzewn. niższa X2”.

MENU > Ustawienia > Ograniczenie Tpowr

Wpływ-powyżej (ograniczenie temp. powrotu — wpływ powyżej)	1x035
<i>Określa wartość nastawy wpływu na wymaganą temperaturę zasilania, jeśli temperatura powrotu jest wyższa od ustawionego ograniczenia.</i>	

Patrz załącznik „Przegląd ID identyfikatorów parametrów”.

Wpływ większy niż 0:

Wymagana temperatura zasilania jest podwyższana, gdy temperatura powrotu wzrasta powyżej ustawionego ograniczenia.

Wpływ mniejszy niż 0:

Wymagana temperatura zasilania jest obniżana, gdy temperatura powrotu wzrasta powyżej ustawionego ograniczenia.

Przykład

Ograniczenie temperatury powrotu aktywuje się powyżej 50°C.

Wpływ ustawiony na wartość 0.5.

Rzeczywista temperatura powrotu jest o 2 stopnie za wysoka.

Wynik:

Wymagana temperatura zasilania jest zmieniana o $0.5 \times 2 = 1.0$ stopień.

MENU > Ustawienia > Ograniczenie Tpowr

Wpływ-poniżej (ograniczenie temperatury powrotu — wpływ poniżej)	1x036
<i>Określa wartość nastawy wpływu na temperaturę zasilania, jeśli temperatura powrotu jest niższa od obliczonego ograniczenia.</i>	

Patrz załącznik „Przegląd ID identyfikatorów parametrów”.

Wpływ większy niż 0:

Wymagana temperatura zasilania jest podwyższana, gdy temperatura powrotu spada poniżej obliczonego ograniczenia.

Wpływ mniejszy niż 0:

Wymagana temperatura zasilania jest obniżana, gdy temperatura powrotu spada poniżej obliczonego ograniczenia.

Przykład

Ograniczenie temperatury powrotu aktywuje się poniżej 50°C.

Wpływ ustawiony na wartość -3.0.

Rzeczywista temperatura powrotu jest o 2 stopnie za niska.

Wynik:

Wymagana temperatura zasilania jest zmieniana o $-3.0 \times 2 = -6.0$ stopni.



W układach zasilanych z sieci ciepłych, w których dopuszczalne są niższe temperatury powrotu, ta nastawa ma zazwyczaj wartość równą 0.

W układach kotłowych ta nastawa ma zazwyczaj wartość wyższą niż 0 w celu uniknięcia zbyt niskich temperatur powrotu (patrz także nastawa „Wpływ-powyżej”).

MENU > Ustawienia > Ograniczenie Tpowr

Czas adapt. (czas adaptacji)	1x037
<i>Reguluje szybkość, z jaką temperatura powrotu dostosowuje się do wymaganego ograniczenia temperatury powrotu (regulacja całkująca).</i>	

Patrz załącznik „Przegląd ID identyfikatorów parametrów”.

WYŁ: Nastawa „Czas adapt.” nie ma wpływu na funkcję regulującą.

Mniejsza wartość: Wymagana temperatura jest osiągnięta szybko.

Większa wartość: Wymagana temperatura jest osiągnięta powoli.



Funkcja adaptacji może skorygować wymaganą temperaturę zasilania maksymalnie o 8 K.

Instrukcja obsługi ECL Comfort 210/296/310, aplikacja A247/A347

MENU > Ustawienia > Ograniczenie Tpowr

Priorytet (priorytet ograniczenia temp. powrotu)	1x085
<i>Wybór, czy ograniczenie temperatury powrotu powinno być nadrzędne w stosunku do minimalnej temperatury zasilania ustawionej w nastawie „Temp. min.”.</i>	

Patrz załącznik „Przegląd ID identyfikatorów parametrów”.

WYŁ: Min. temperatura zasilania jest nadrzędna.

ZAŁ: Min. temperatura zasilania nie jest nadrzędna.



W przypadku aplikacji CWU:
Zapoznaj się również z nastawą „Praca równoległa” (ID 11043).



W przypadku aplikacji CWU:
Jeśli aktywna jest Praca równoległa zależna:

- Jeśli „Priorytet ograniczenia temperatury powrotu” (ID 1x085) jest ustawiony na WYŁ, wymagana temperatura zasilania dla obiegu ogrzewania będzie ograniczona do Tmin.
- Wymagana temperatura zasilania dla obiegu ogrzewania nie będzie ograniczana do Tmin., jeśli „Priorytet ograniczenia temperatury powrotu” (ID 1x085) będzie ustawiony na ZAŁ.

5.5 Ograniczenie przepływu/mocy

Obieg ogrzewania

W celu ograniczenia przepływu lub mocy można do regulatora ECL podłączyć przepływomierz lub ciepłomierz. Sygnał z przepływomierza lub ciepłomierza jest sygnałem impulsowym.

Gdy aplikacja pracuje w regulatorze ECL Comfort 296/310, sygnał przepływu/mocy może być otrzymany z przepływomierza/ciepłomierza przez interfejs M-bus.

Ograniczenie przepływu/mocy można uzależnić od temperatury zewnętrznej. Zwykle w sieciach ciepłych przy niższych temperaturach zewnętrznych dopuszczalny jest większy przepływ lub moc.

Zależność między ograniczeniem przepływu lub mocy a temperaturą zewnętrzną jest ustalana za pomocą dwóch współrzędnych.

Współrzędne dla temperatury zewnętrznej są ustawiane w nastawach „Tzewn. wyższa X1” i „Tzewn. niższa X2”.

Współrzędne dla przepływu lub mocy są ustawiane w nastawach „Dolny limit Y1” i „Górny limit Y2”. Na podstawie tych nastaw regulator oblicza wartość ograniczenia.

Gdy wartość przepływu/mocy przewyższa obliczone ograniczenie, regulator stopniowo zmniejsza wymaganą temperaturę zasilania w celu osiągnięcia wartości nieprzekraczającej maksymalnego przepływu lub mocy.

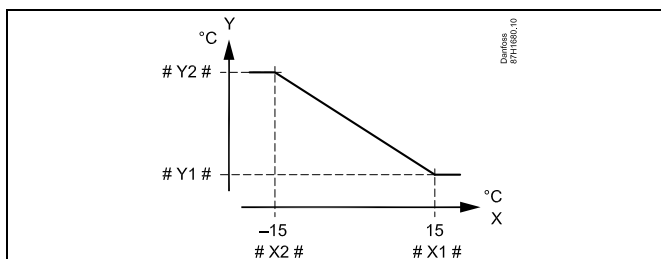

- X = Temperatura zewnętrzna
- Y = Ograniczenie, przepływ lub moc
- # X1 # = Tzewn. wyższa (1x119)
- # X2 # = Tzewn. niższa (1x118)
- # Y1 # = Dolny limit (1x117)
- # Y2 # = Górny limit (1x116)

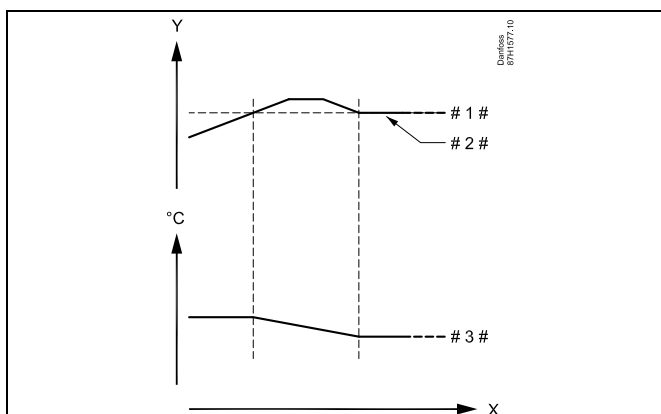

- X = Czas
- Y = Przepływ lub moc
- # 1 # = Ograniczenie przepływu lub mocy
- # 2 # = Rzeczywisty przepływ lub moc
- # 3 # = Wymagana temperatura zasilania



Jeśli parametr „Czas adapt.” będzie zbyt długi, istnieje ryzyko niestabilnej pracy regulatora.

Instrukcja obsługi ECL Comfort 210/296/310, aplikacja A247/A347

Obieg CWU

W celu ograniczenia przepływu lub mocy można do regulatora ECL podłączyć przepływomierz lub ciepłomierz. Sygnał z przepływomierza lub ciepłomierza jest sygnałem impulsowym.

Gdy aplikacja pracuje w regulatorze ECL Comfort 310, sygnał przepływu/mocy może być otrzymany z przepływomierza/ciepłomierza przez połączenie M-bus.

Gdy wartość przepływu/mocy przewyższa obliczone ograniczenie, regulator stopniowo zmniejsza wymaganą temperaturę zasilania w celu osiągnięcia wartości nieprzekraczającej maksymalnego przepływu lub mocy.

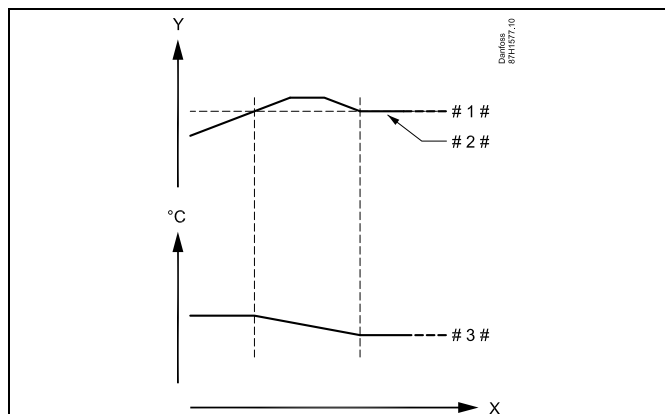

- X = Czas
- Y = przepływ lub moc
- # 1 # = ograniczenie przepływu lub mocy
- # 2 # = rzeczywisty przepływ lub moc
- # 3 # = wymagana temperatura zasilania

Parametr „Jednostki” (ID 1x115) ma ograniczony zakres ustawień, gdy sygnał przepływu/mocy jest przesyłany za pośrednictwem interfejsu M-bus.



Sygnał impulsowy dla przepływu / energii podawany na wejście S7

W przypadku monitorowania:

Zakres częstotliwości wynosi 0.01–200 Hz

W przypadku ograniczenia:

W celu uzyskania stabilnej regulacji zalecana minimalna częstotliwość wynosi 1 Hz. Ponadto impulsy muszą być wysyłane regularnie.



Parametry oznaczone numerem identyfikacyjnym ID, np. „1x607”, są parametrami uniwersalnymi.
x oznacza obieg/grupę parametrów.

MENU > Ustawienia > Ograniczenie przepływu/mocy

Rodzaj wejścia	1x109
Wybór rodzaju wejścia z wodomierza / ciepłomierza	



Zakres nastawy dla wejść IM i EM zależy od wybranego podtypu.

Patrz załącznik „Przegląd ID identyfikatorów parametrów”.

WYŁ: Brak sygnału wejściowego

IM1 - Sygnał impulsowy z przepływomierza / ciepłomierza.

IM5:

EM1 - Sygnał z magistrali M-bus przepływomierza

EM5: /ciepłomierza.

Instrukcja obsługi ECL Comfort 210/296/310, aplikacja A247/A347

MENU > Ustawienia > Ograniczenie przepływu/mocy

Aktualny/a (aktualne przepływ lub moc)
<i>Wartość pokazuje aktualny przepływ lub aktualną moc obliczane na podstawie sygnału przesyłanego z przepływomierza lub ciepłomierza.</i>

MENU > Ustawienia > Ograniczenie przepływu/mocy

Limit (wartość ograniczenia)	1x111
<i>Ta wartość w niektórych aplikacjach jest wartością ograniczenia, obliczoną na podstawie rzeczywistej temperatury zewnętrznej. Natomiast w pozostałych aplikacjach tę wartość ograniczenia można wybrać.</i>	

Patrz załącznik „Przegląd ID identyfikatorów parametrów”.

MENU > Ustawienia > Ograniczenie przepływu/mocy

Czas adapt. (czas adaptacji)	1x112
<i>Reguluje szybkość dostosowywania ograniczenia przepływu/mocy do wymaganej wartości granicznej.</i>	



Jeśli wartość nastawy „Czas adapt.” jest zbyt mała, istnieje ryzyko niestabilnej pracy regulatora.

Patrz załącznik „Przegląd identyfikatorów parametrów”.

- WYŁ:** Nastawa „Czas adapt.” nie ma wpływu na funkcję regulującą.
- Mniejsza wartość:** Wymagana temperatura jest osiągnięta szybko.
- Większa wartość:** Wymagana temperatura jest osiągnięta powoli.

MENU > Ustawienia > Ograniczenie przepływu/mocy

Stała filtrowania	1x113
<i>Wartość stałej filtrowania określa stopień tłumienia wartości mierzonej. Im wyższa jest ta wartość, tym większe tłumienie. Dzięki tej funkcji można uniknąć zbyt szybkich zmian wartości mierzonej.</i>	

Patrz załącznik „Przegląd ID identyfikatorów parametrów”.

- Mniejsza wartość:** Słabsze tłumienie
- Większa wartość:** Silne tłumienie

MENU > Ustawienia > Ograniczenie przepływu/mocy

Impuls	1x114
<i>Ustawienie wartości impulsów z ciepłomierza/przepływomierza.</i>	

Przykład:

Jeden impuls może odpowiadać określonej liczbie litrów (w przypadku przepływomierza) lub kWh (w przypadku ciepłomierza).

Patrz załącznik „Przegląd ID identyfikatorów parametrów”.

- WYŁ:** Brak sygnału wejściowego.
- 1 ... 9999:** Wartość impulsu.

Sygnał impulsowy dla przepływu / energii podawany na wejście S7

W przypadku monitorowania:
Zakres częstotliwości wynosi 0.01–200 Hz

W przypadku ograniczenia:
W celu uzyskania stabilnej regulacji zalecana minimalna częstotliwość wynosi 1 Hz. Ponadto impulsy muszą być wysyłane regularnie.

MENU > Ustawienia > Ograniczenie przepływu/mocy

Jednostki	1x115
Wybór jednostek mierzonych wartości.	

Patrz załącznik „Przegląd ID identyfikatorów parametrów”.

Jednostki po lewej stronie: wartość impulsu.

Jednostki po prawej stronie: wartości rzeczywistego przepływu i ograniczenia przepływu.

Wartości z przepływomierza są wyrażone w ml lub l.

Wartości z ciepłomierza są wyrażone w Wh, kWh, MWh lub GWh.

Wartości rzeczywistego przepływu i ograniczenia przepływu są wyrażone w l/h lub m³/h.

Wartości aktualnej mocy i ograniczenia mocy są wyrażone w kW, MW lub GW.



Lista zakresów nastaw parametru „Jednostki”:

ml, l/h
l, l/h
ml, m³/h
l, m³/h
Wh, kW
kWh, kW
kWh, MW
MWh, MW
MWh, GW
GWh, GW

Przykład 1:

„Jednostki”
(11115): l, m³/h

„Impuls”
(11114): 10

Każdy impuls ma wartość 10 litrów, a przepływ jest wyrażony w m³/h.

Przykład 2:

„Jednostki”
(11115): kWh, kW

„Impuls”
(11114): 1

Każdy impuls ma wartość 1 kWh, a moc jest wyrażona w kW.



Lista zakresu nastaw „Jednostki”, gdy magistrala M-bus jest podłączona do przepływomierza lub ciepłomierza:

l/h
m³/h
kW
MW
GW

Instrukcja obsługi ECL Comfort 210/296/310, aplikacja A247/A347

MENU > Ustawienia > Ograniczenie przepływu/mocy

Górny limit Y2 (ograniczenie przepływu/mocy, limit górny, oś Y)	1x116
--	--------------

Ustawianie ograniczenia przepływu/mocy w odniesieniu do temperatury zewnętrznej ustawionej w nastawie „Tzewn. niższa X2”.

Patrz załącznik „Przegląd ID identyfikatorów parametrów”.

Odpowiednia współrzędna X jest ustawiana w nastawie „Tzewn. niższa X2”.

MENU > Ustawienia > Ograniczenie przepływu/mocy

Dolny limit Y1 (ograniczenie przepływu/mocy, limit dolny, oś Y)	1x117
--	--------------

Ustawianie limitu przepływu/mocy w odniesieniu do temperatury zewnętrznej ustawionej w nastawie „Tzewn. wyższa X1”.

Patrz załącznik „Przegląd ID identyfikatorów parametrów”.

Odpowiednia współrzędna X jest ustawiana w nastawie „Tzewn. wyższa X1”.



Funkcja ograniczenia może być nadrzędna w stosunku do ustawionej w nastawie „Temp. min.” wymaganej temperatury zasilania

MENU > Ustawienia > Ograniczenie przepływu/mocy

Tzewn. niższa X2 (ograniczenie przepływu/mocy, wartość niższa, oś X)	1x118
---	--------------

Ustawianie temperatury zewnętrznej dla górnego limitu przepływu/mocy.

Patrz załącznik „Przegląd ID identyfikatorów parametrów”.

Odpowiednia współrzędna Y jest ustawiana w nastawie „Górny limit Y2”.

MENU > Ustawienia > Ograniczenie przepływu/mocy

Tzewn. wyższa X1 (ograniczenie przepływu/mocy, wartość wyższa, oś X)	1x119
---	--------------

Ustawianie temperatury zewnętrznej dla dolnego ograniczenia przepływu/mocy.

Patrz załącznik „Przegląd ID identyfikatorów parametrów”.

Odpowiednia współrzędna Y jest ustawiana w nastawie „Dolny limit Y1”.

5.6 Optymalizacja

W sekcji „Optymalizacja” opisano funkcje powiązane z określonymi aplikacjami.

Parametry „Auto oszczędz”, „Wzmocnienie”, „Optymalizator”, „Całkow.zatrzym.” dotyczą tylko trybu ogrzewania.

Parametr „Lato, wył. ogrz.” określa wartość temperatury zewnętrznej, której osiągnięcie powoduje wyłączenie ogrzewania.



Parametry oznaczone numerem identyfikacyjnym ID, np. „1x607”, są parametrami uniwersalnymi.
x oznacza obieg/grupę parametrów.

Instrukcja obsługi ECL Comfort 210/296/310, aplikacja A247/A347

MENU > Ustawienia > Optymalizacja

Auto oszczędz. (zależność temp. oszczędzania od temp. zewnętrznej) 1x011

Poniżej wartości ustawionej dla temperatury zewnętrznej ustawiona temperatura oszczędzania nie jest aktywna. Powyżej wartości ustawionej dla temperatury zewnętrznej temperatura oszczędzania jest powiązana z aktualną temperaturą zewnętrzną. Funkcja jest istotna w przypadku instalacji zasilanych z sieci ciepłych, ponieważ niweluje duże zmiany temperatury zasilania po okresie oszczędzania.

Patrz załącznik „Przegląd ID identyfikatorów parametrów”.

WYŁ: Temperatura oszczędzania nie zależy od temperatury zewnętrznej; redukcja wynosi 100%.

Wartość: Temperatura oszczędzania zależy od temperatury zewnętrznej. Gdy temperatura zewnętrzna jest wyższa niż 10°C, redukcja wynosi 100%. Im niższa temperatura zewnętrzna, tym mniejsza redukcja temperatury. Poniżej wartości nastawy ustawiona temperatura oszczędzania nie jest aktywna.

Temp. wymagana temperatura pomieszczenia komfortu: w trybie Komfort.

Temp.: wymagana temperatura pomieszczenia oszczędzania: w trybie oszczędzania.

Wymagane temperatury pomieszczenia w trybach komfortu i oszczędzania są ustawiane na ekranach przeglądu.

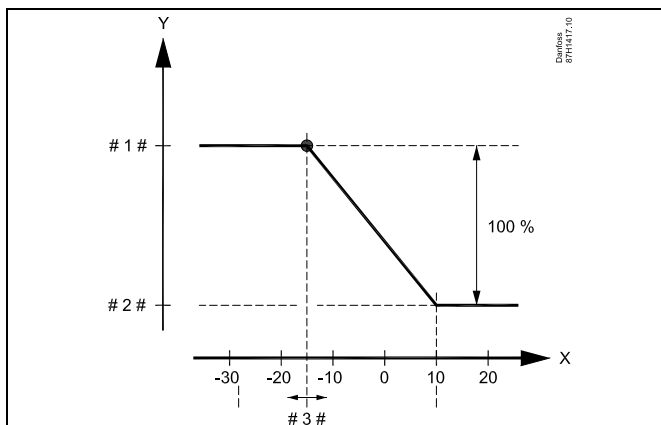

X = Temperatura zewnętrzna (°C)
 Y = Wymagana temperatura pomieszczenia (°C)
 # 1 # = Wymagana temperatura pomieszczenia (°C), tryb komfortu
 # 2 # = Wymagana temperatura pomieszczenia (°C), tryb oszczędzania
 # 3 # = Temperatura auto oszczędzania (°C), ID 11011

Przykład:

Rzeczywista temperatura zewnętrzna (T zewn.) -5 °C

Wymagana nastawa temperatury pomieszczenia w trybie komfortu: 22°C

Wymagana nastawa temperatury pomieszczenia w trybie oszczędzania: 16°C

Ustawienie nastawy „Auto oszczędz.”: -15°C

Współczynnik wpływu temperatury zewnętrznej:

$$\text{Wpływ } T \text{ zewn.} = \frac{(10 - T \text{ zewn.})}{(10 - \text{nastawa})} = \frac{(10 - (-5))}{(10 - (-15))} = 15 / 25 = 0,6$$

Skorygowana temperatura pomieszczenia w trybie oszczędzania:

Wymagana T pom. oszcz. + (wpływ T zewn. x (T pom. komfortu - T pom. oszczędzania))

$$16 + (0,6 \times (22 - 16)) = 19,6^\circ\text{C}$$

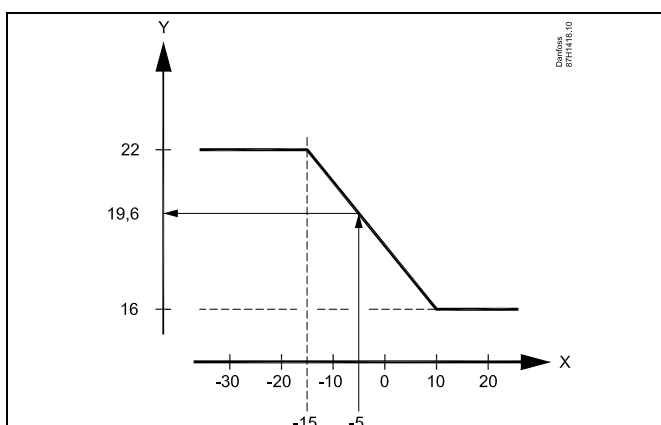

X = Temperatura zewnętrzna (°C)
 Y = Wymagana temperatura pomieszczenia (°C)

Instrukcja obsługi ECL Comfort 210/296/310, aplikacja A247/A347

MENU > Ustawienia > Optymalizacja

Wzmocnienie	1x012
<i>Skraca czas dogrzania pomieszczenia poprzez podniesienie wymaganej temperatury zasilania o ustawioną wartość procentową.</i>	

Patrz załącznik „Przegląd ID identyfikatorów parametrów”.

WYŁ: Funkcja wzmocnienia jest nieaktywna.

Wartość: Wymagana temperatura zasilania jest chwilowo podwyższona o ustawioną wartość procentową.

Aby skrócić czas dogrzania pomieszczenia po zakończeniu okresu oszczędzania, można chwilowo zwiększyć wartość temperatury zasilania (maks. na 1 godzinę). Przy działaniu optymalizacji wzmocnienie jest aktywne tylko w okresie optymalizacji („Optymalizator”).

Jeżeli podłączony jest czujnik temperatury w pomieszczeniu lub moduł ECA 30/31, wzmocnienie ustaje, gdy zostanie osiągnięta wymagana temperatura pomieszczenia.

MENU > Ustawienia > Optymalizacja

Nachylenie (nachylenie odniesienia)	1x013
<i>Czas (w minutach), w którym wymagana temperatura zasilania wzrasta stopniowo w celu uniknięcia szczytowych obciążeń w dostawie ciepła.</i>	

Patrz załącznik „Przegląd ID identyfikatorów parametrów”.

WYŁ: Funkcja nachylenia jest nieaktywna.

Wartość: Wymagana temperatura zasilania jest podwyższana stopniowo w czasie ustawionym w minutach.

Aby uniknąć szczytowych obciążeń w sieci zasilającej po okresie z aktywną temperaturą oszczędzania, można ustawić stopniowy wzrost temperatury zasilania. Spowoduje to stopniowe otwieranie się zaworu.

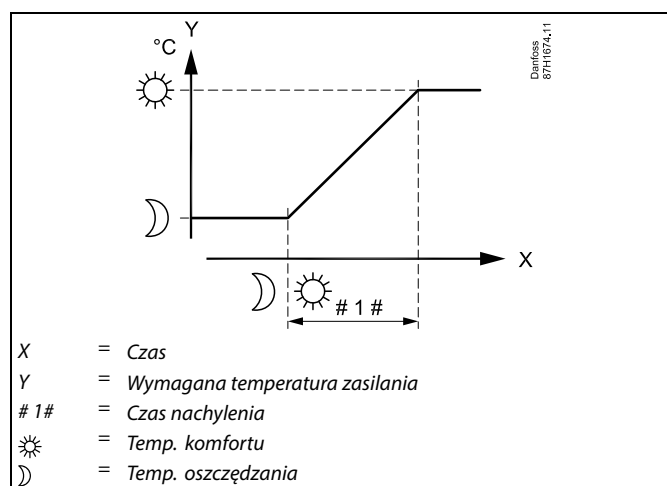

Instrukcja obsługi ECL Comfort 210/296/310, aplikacja A247/A347

MENU > Ustawienia > Optymalizacja

Optymalizator (stała czasowa optymalizacji)	1x014
<p>Optymalizuje czasy początku i końca okresu temperatury komfortu tak, aby uzyskać największy komfort przy najmniejszym zużyciu energii. Im niższa temperatura zewnętrzna, tym wcześniej następuje włączenie ogrzewania. Im niższa temperatura zewnętrzna, tym później następuje wyłączenie ogrzewania. Zoptymalizowany czas wyłączenia ogrzewania może być wyliczony automatycznie lub nieaktywny. Obliczone czasy rozpoczęcia i zakończenia zależą od ustawienia stałej czasowej optymalizacji.</p>	

Patrz załącznik „Przegląd ID identyfikatorów parametrów”.

Ustaw stałą optymalizacji.

Wartość stałej to liczba dwucyfrowa. Jej kolejne cyfry mają następujące znaczenie (cyfra 1 = tabela I, cyfra 2 = tabela II).

WYŁ: Bez optymalizacji. Ogrzewanie uruchamia się i zatrzymuje według czasów nastawionych w harmonogramie.

10... 59: Patrz tabele I oraz II.

Tabela I:

Lewa cyfra	Akumulacja ciepła w budynku	Typ systemu
1-	mała	Ogrzewanie grzejnikowe
2-	średnia	
3-	duża	
4-	średnia	Ogrzewanie podłogowe
5-	duża	

Tabela II:

Prawa cyfra	Temperatura obliczeniowa	Wydajność
-0	-50°C	duża
-1	-45°C	.
.	.	.
-5	-25°C	normalna
.	.	.
-9	-5°C	mała

Temperatura obliczeniowa:

Najniższa temperatura zewnętrzna (określana przez projektanta zgodnie z normą dotyczącą temperatur zewnętrznych dla stref klimatycznych), przy której zaprojektowany układ ogrzewania utrzymuje wymaganą temperaturę pomieszczenia.

Przykład

Ogrzewanie grzejnikowe, akumulacja ciepła w budynku średnia.
Lewa cyfra: 2.
Temperatura obliczeniowa wynosi -25°C, wydajność normalna.
Prawa cyfra: 5.

Wynik:
Należy ustawić wartość 25.

MENU > Ustawienia > Optymalizacja

Odniesienie do (optymalizacja odniesiona do temp. pomieszczenia/zewnętrznej)	1x020
<p>Zoptymalizowany czas uruchomienia i zatrzymania może być liczony zarówno na podstawie temp. pomieszczenia, jak też temp. zewnętrznej.</p>	

Patrz załącznik „Przegląd ID identyfikatorów parametrów”.

ZEWN.: Optymalizacja oparta na temperaturze zewnętrznej. Nastawę należy stosować, gdy nie jest mierzona temperatura pomieszczenia.

POMIE: Optymalizacja oparta na temperaturze pomieszczenia, jeżeli jest mierzona.

Instrukcja obsługi ECL Comfort 210/296/310, aplikacja A247/A347

MENU > Ustawienia > Optymalizacja

Całkow.zatrzym.	1x021
Wybór, czy w czasie trwania okresu temperatury oszczędzania praca układu ma być całkowicie zatrzymana.	

Patrz załącznik „Przegląd ID identyfikatorów parametrów”.

WYŁ: Całkowite zatrzymanie wyłączone. Wymagana temperatura zasilania jest zmniejszana w zależności od wartości:

- wymaganej temperatury pomieszczenia w trybie oszczędzania,
- automatycznego oszczędzania.

ZAŁ: Wymagana temperatura zasilania jest obniżana do wartości ustawionej dla nastawy „ZAB. Mróz”. Pompa obiegowa zostaje zatrzymana, ale ochrona przeciwzamrozeniowa jest nadal aktywna, patrz „T mróz zał.P.”.

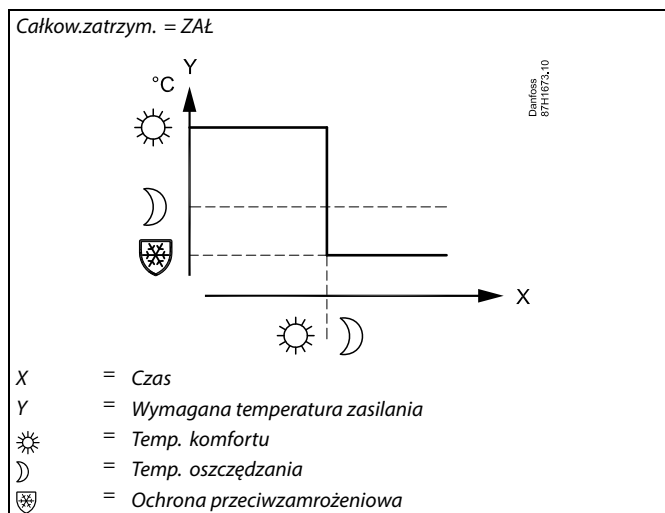
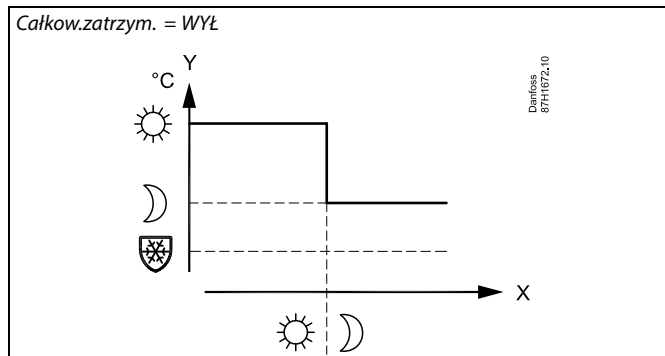

Ograniczenie minimalnej temperatury zasilania („Temp. min.”) jest anulowane, gdy dla nastawy „Całkow.zatrzym.” wybrane jest ustawienie ZAŁ.

MENU > Ustawienia > Optymalizacja

Przed Stop (zoptimalizowany czas zatrzymania)	1x026
Wyłącza zoptimalizowany czas zatrzymania.	

Patrz załącznik „Przegląd ID identyfikatorów parametrów”.

WYŁ: Zoptimalizowany czas zatrzymania jest wyłączony.

ZAŁ: Zoptimalizowany czas zatrzymania jest załączony.

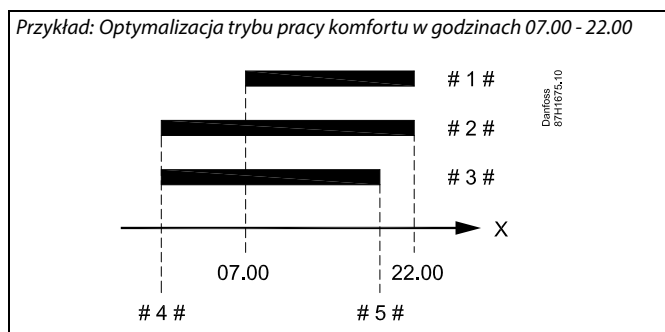

X = Czas
 # 1# = Harmonogram
 # 2# = Przed Stop = WYŁ
 # 3# = Przed Stop = ZAŁ
 # 4# = Zoptimalizowany czas rozpoczęcia
 # 5# = Zoptimalizowany czas zatrzymania

Instrukcja obsługi ECL Comfort 210/296/310, aplikacja A247/A347

MENU > Ustawienia > Optymalizacja

Praca równoległa

1x043

Wybór, czy obieg ogrzewania ma działać w zależności od obiegu CWU. Funkcja może być przydatna, jeśli w układzie ograniczona jest moc lub przepływ.

Patrz załącznik „Przeгляд ID identyfikatorów parametrów”.

WYŁ: Niezależna praca równoległa, tzn. obiegi CWU i ogrzewania działają niezależnie od siebie. Nie ma znaczenia, czy wymagana temperatura CWU zostanie osiągnięta czy nie.

Wartość: Zależna praca równoległa, tzn. wymagana temperatura ogrzewania zależy od zapotrzebowania CWU. Ustawienie wartości, o jaką może obniżyć się temperatura CWU, zanim konieczne będzie obniżenie wymaganej temperatury ogrzewania.

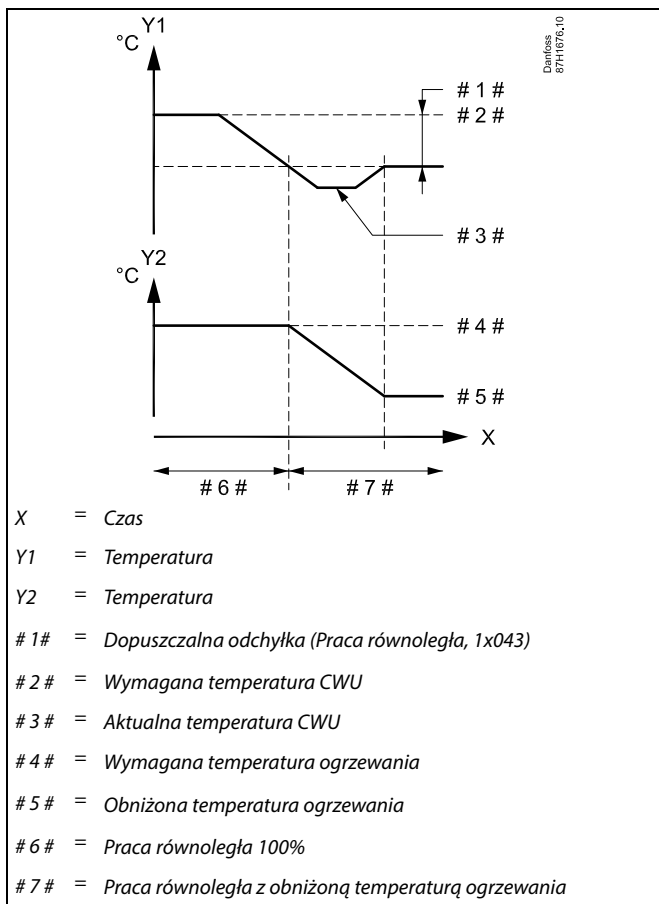

Jeżeli aktualna temperatura CWU odchyli się o wartość większą niż ustawiona, siłownik M2 w obiegu ogrzewania stopniowo będzie zamykał zawór do takiego stopnia, aż temperatura CWU ustabilizuje się w pobliżu najniższej dopuszczalnej wartości.



Jeśli Praca równoległa jest aktywna (zbyt niska temperatura CWU i przez to zmniejszona temperatura obiegu ogrzewania), żądana temperatura urządzenia podrzędnego nie zmienia wymaganej temperatury zasilania w obiegu ogrzewania.



Jeśli aktywna jest Praca równoległa zależna:

- Jeśli „Priorytet ograniczenia temperatury powrotu” (ID 1x085) jest ustawiony na WYŁ, wymagana temperatura zasilania dla obiegu ogrzewania będzie ograniczona do T_{min}.
- Wymagana temperatura zasilania dla obiegu ogrzewania nie będzie ograniczona do T_{min}., jeśli „Priorytet ograniczenia temperatury powrotu” (ID 1x085) będzie ustawiony na ZAŁ.

Instrukcja obsługi ECL Comfort 210/296/310, aplikacja A247/A347

MENU > Ustawienia > Optymalizacja

Lato, wył. ogrz. (graniczna wartość temp. zewn. wyłączająca ogrzewanie)	1x179
---	-------

Patrz załącznik „Przegląd identyfikatorów parametrów”.

Ogrzewanie zostanie wyłączone, gdy temperatura zewnętrzna jest wyższa od ustawionej. Zawór zamknie się, a po upływie czasu wybiegu pompa obiegu ogrzewania się zatrzyma. Ustawienie „Temp. min.” zostanie pominięte.

Układ ogrzewania zostanie ponownie włączony, gdy temperatury zewnętrzna i zakumulowana (przefiltrowana) temperatura zewnętrzna będą niższe od ustawionej wartości granicznej.

Ta funkcja umożliwia oszczędzanie energii.

Ustawienie wartości temperatury zewnętrznej, przy której układ ogrzewania zostanie wyłączony.

Lato, wył. ogrz.

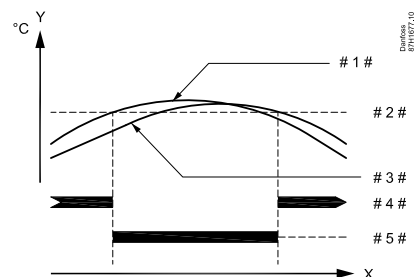

X = Czas

Y = Temperatura

1 # = Aktualna temperatura zewnętrzna

2 # = Temperatura wyłączenia (1x179)

3 # = Zakumulowana (filtrowana) temperatura zewnętrzna

4 # = Ogrzewanie włączone

5 # = Ogrzewanie wyłączone



Funkcja wyłączania ogrzewania jest aktywna jedynie wówczas, gdy regulator pracuje według harmonogramu. Jeśli wartość wyłączenia ogrzewania zostanie ustawiona na WYŁ, ogrzewanie nie będzie wyłączane.

5.7 Parametry regulacji

Sterowanie zaworami

Zawory regulacyjne z siłownikiem są sterowane sygnałem 3-punktowym.

Sterowanie zaworem:

Jeśli temperatura zasilania jest niższa niż wymagana, zawór regulacyjny z siłownikiem stopniowo się otwiera. W przeciwnym przypadku jest zamykany.

Przepływem wody przez zawór regulacyjny steruje siłownik elektryczny. Kombinacja „siłownika” i „zaworu regulacyjnego” jest również nazywana zaworem regulacyjnym z siłownikiem. Siłownik może stopniowo zwiększać lub zmniejszać przepływ w celu regulacji dostarczanej energii. Dostępne są siłowniki różnego typu.

Siłownik z sygnałem sterującym 3-punktowym:

Siłownik elektryczny jest wyposażony w rewersyjny silnik przekładniowy. Sygnały „otwórz” i „zamknij” są nadawane z wyjść elektronicznych regulatora ECL Comfort i sterują zaworem regulacyjnym. Sygnały w regulatorze ECL Comfort oznakowane są w postaci strzałek w górę (otwórz) oraz w dół (zamknij) i wyświetlane przy symbolu zaworu.

Jeśli temperatura zasilania (na przykład S3) jest niższa od wymaganej, z regulatora ECL Comfort przesyłane są krótkie sygnały otwierania w celu stopniowego zwiększania przepływu. Dzięki temu temperatura zasilania dostosowywana jest do wymaganej. I odwrotnie, jeśli temperatura zasilania jest wyższa od wymaganej, z regulatora ECL Comfort przesyłane są krótkie sygnały na zamykanie w celu stopniowego zmniejszania przepływu. Temperatura zasilania jest ponownie dostosowywana do wymaganej.

Ani sygnały otwierania, ani sygnały zamykania nie będą przesyłane, jeśli temperatura zasilania odpowiada wymaganej.

Instrukcja obsługi ECL Comfort 210/296/310, aplikacja A247/A347

Siłownik termohydrauliczny, ABV

Termosiłownik Danfoss typu ABV jest to siłownik zaworu działający powoli. Wewnątrz siłownika ABV znajduje się spirala grzewcza, która ogrzewa element termostatyczny podczas podawania sygnału elektrycznego. Podgrzewany element termostatyczny rozszerzając się steruje zaworem regulacyjnym.

Dostępne są dwa podstawowe typy: ABV NC (normalnie zamknięty) i ABV NO (normalnie otwarty). Przykładowo siłownik ABV NC utrzymuje zawór 2-drogowy w pozycji zamkniętej w przypadku braku podania sygnałów na otwarcie.

Elektryczne sygnały otwarcia są nadawane z wyjścia elektronicznego regulatora ECL Comfort w celu sterowania zaworem regulacyjnym. Zawór jest stopniowo otwierany po wysłaniu sygnałów otwarcia do siłownika ABV NC.

Sygnały na otwieranie w regulatorze ECL Comfort oznaczone są w postaci strzałki w górę (otwieranie) i wyświetlane przy symbolu zaworu.

Jeśli temperatura zasilania (na przykład S3) jest niższa od wymaganej temperatury zasilania, z regulatora ECL Comfort przesyłane są względnie długie sygnały otwarcia w celu zwiększenia przepływu. Dzięki temu temperatura zasilania dostosowywana jest do temperatury wymaganej.

I odwrotnie, jeśli temperatura zasilania jest wyższa od wymaganej temperatury zasilania, z regulatora ECL Comfort przesyłane są względnie krótkie sygnały otwarcia w celu stopniowego zmniejszania przepływu. Temperatura zasilania jest ponownie dostosowywana z opóźnieniem do temperatury wymaganej.

Sterowanie termosiłownika Danfoss typu ABV wykorzystuje specjalnie opracowany algorytm oparty na zasadzie PWM (modulacja czasu impulsu), gdzie czas trwania impulsu określa sposób sterowania zaworem regulacyjnym. Impulsy są powtarzane co 10 s.

Jeśli temperatura zasilania odpowiada temperaturze wymaganej, czas trwania sygnałów otwarcia nie ulegnie zmianie.



Parametry oznaczone numerem identyfikacyjnym ID, np. „1x607”, są parametrami uniwersalnymi.
x oznacza obieg/grupę parametrów.

MENU > Ustawienia > Parametry regulacji

Siłownik	1x024	
Obieg	Zakres nastawy	Ustawienie fabryczne
	ABV/SIŁOW.	SIŁOW.

Wybór typu siłownika zaworu.

ABV: Danfoss typu ABV (termosiłownik).

SIŁOW.: Siłownik przekładniowy.



Przy wyborze „ABV” parametry regulacji:

- Ochrona siłownika (ID 1x174)
- Xp (ID 1x184)
- Tn (ID 1x185)
- Czas przejścia M (ID 1x186)
- Nz (ID 1x187)
- Min. czas akt. (ID 1x189)

nie są brane pod uwagę.

Instrukcja obsługi ECL Comfort 210/296/310, aplikacja A247/A347

MENU > Ustawienia > Parametry regulacji

Ochr. siłownika (ochrona siłownika) 1x174

Zabezpiecza regulator przed niestabilną regulacją temperatury (i wynikającymi z tego oscylacjami siłownika). Sytuacja taka może wystąpić przy bardzo małym obciążeniu (natężeniu przepływu). Ochrona siłownika wydłuża żywotność wszystkich pracujących elementów regulatora, siłownika i zaworu.



Zalecany w przypadku systemów kanałów o zmiennym obciążeniu.

Patrz załącznik „Przegląd ID identyfikatorów parametrów”.

WYŁ: Ochrona siłownika jest wyłączona.

Wartość: Ochrona siłownika jest załączana po upływie ustawionego opóźnienia włączenia (w minutach).

MENU > Ustawienia > Parametry regulacji

Xp (zakres proporcjonalności) 1x184

Patrz załącznik „Przegląd ID identyfikatorów parametrów”.

Ustawienie zakresu proporcjonalności. Wyższa wartość powoduje stabilną, lecz powolną regulację temperatury zasilania/w kanale.

MENU > Ustawienia > Parametry regulacji

Xp aktualny

Ustawienie „Xp aktualny” jest odczytem aktualnego zakresu proporcjonalności „Xp” w odniesieniu do temperatury dostawy. Wartość „Xp” jest określana przez ustawienia związane z temperaturą dostawy. Zazwyczaj im wyższa temperatura dostawy, tym wyższa musi być wartość „Xp”, aby uzyskać stabilną regulację temperatury.

Zakres nastawy „Xp”: 5... 250 K
 Stałe nastawy temperatury dostawy: 65°C i 90°C
 Ustaw. fabryczne: (65, 40) i (90, 120)

Oznacza to, że wartość „Xp” wynosi 40 K przy temperaturze dostawy 65°C oraz 120 K przy 90°C.

Wymagane wartości „Xp” są ustawiane dla dwóch stałych temperatur dostawy.

Jeśli temperatura dostawy nie jest mierzona (czujnik temperatury dostawy nie jest podłączony), używana jest wartość „Xp” przy 65°C.

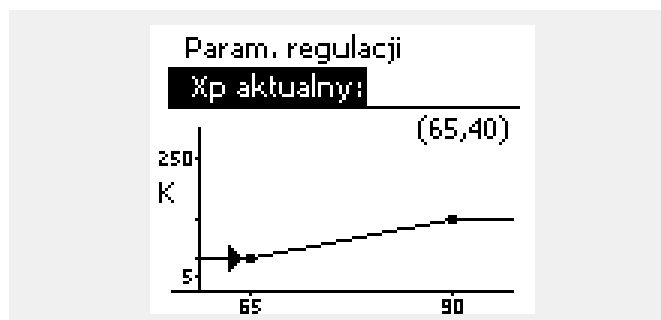

MENU > Ustawienia > Parametry regulacji

Tn (stała całkowania) 1x185

Patrz załącznik „Przegląd ID identyfikatorów parametrów”.

Ustawianie stałej całkowania (w sekundach). Duża wartość stałej całkowania zapewni powolną, lecz stabilną reakcję na odchylenia.

Mała wartość stałej całkowania spowoduje szybkie, lecz mniej stabilne działanie regulatora.

Instrukcja obsługi ECL Comfort 210/296/310, aplikacja A247/A347

MENU > Ustawienia > Parametry regulacji

Czas przejścia M (czas przejścia zaworu regulacyjnego z siłownikiem)	1x186
---	--------------

„Czas przejścia M” to czas w sekundach potrzebny do przejścia sterowanego zaworu regulacyjnego od stanu całkowitego zamknięcia do pełnego otwarcia.

Patrz załącznik „Przegląd ID identyfikatorów parametrów”.

Wartość nastawy „Czas przejścia M” należy obliczyć zgodnie z przykładowymi obliczeniami lub zmierzyć stoperem.

Sposób obliczenia czasu przejścia zaworu regulacyjnego z siłownikiem

Czas przejścia zaworu regulacyjnego z siłownikiem oblicza się w następujący sposób:

Zawory grzybkowe

Czas przejścia = skok zaworu (mm) x szybkość ruchu siłownika (s/mm)

Przykład: $5.0 \text{ mm} \times 15 \text{ s/mm} = 75 \text{ s}$

Zawory obrotowe

Czas przejścia = stopnie obrotu x szybkość obrotu siłownika (s/stopień)

Przykład: $90 \text{ stopni} \times 2 \text{ s/stopień} = 180 \text{ s}$

MENU > Ustawienia > Parametry regulacji

Nz (strefa nieczułości)	1x187
--------------------------------	--------------

Jeśli rzeczywista temperatura zasilania mieści się w strefie nieczułości, regulator nie podaje żadnego sygnału sterującego do zaworu regulacyjnego z siłownikiem.

Patrz załącznik „Przegląd ID identyfikatorów parametrów”.

Ustawienie dopuszczalnego odchylenia temperatury zasilania.

Jeśli dopuszczalne są duże wahania temperatury zasilania, należy ustawić wysoką wartość strefy nieczułości.



Strefa nieczułości jest symetryczna względem wymaganej wartości temperatury zasilania, zatem połowa wartości zakresu leży powyżej, a połowa poniżej wymaganej temperatury zasilania.

MENU > Ustawienia > Parametry regulacji

Min. czas akt. (minimalny czas aktywacji przekładni siłownika)	1x189
---	--------------

Minimalny czas trwania impulsu 20 ms (milisekund) do włączenia siłownika przekładniowego.

Patrz załącznik „Przegląd ID identyfikatorów parametrów”.

Przykładowe ustawienie	Wartość x 20 ms
2	40 ms
10	200 ms
50	1000 ms



W celu wydłużenia żywotności siłownika (siłownika przekładniowego) wartość tego ustawienia powinna być tak wysoka, jak to możliwe.

Jeżeli potrzebujesz precyzyjniej dobrać parametry regulacji PI, możesz użyć poniższej metody:

- Nastaw stałą całkowania „Tn” na wartość maksymalną (999 s).
- Zmniejsz wartość zakresu proporcjonalności „Xp” aż system zacznie oscylować (stanie się niestabilny) ze stałą amplitudą (do wymuszenia takiego zachowania systemu może być konieczne zadanie ekstremalnie niskiej wartości).
- Określ krytyczny przedział czasu na wykresie temperatury lub zmierz go przy użyciu stopera.

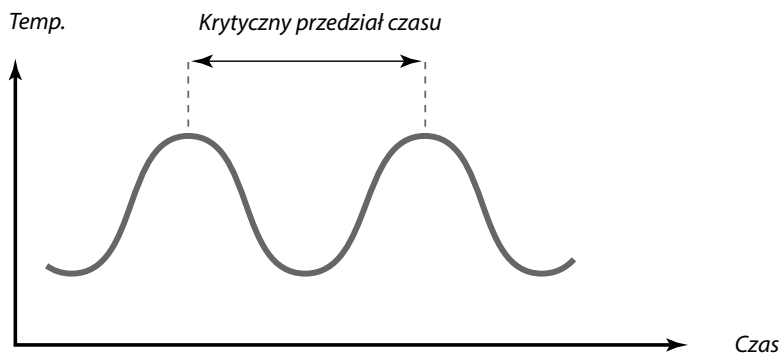

Ten krytyczny przedział czasu będzie charakterystyczny dla systemu i na jego podstawie będzie można szacować wartości nastaw.

„Tn” = 0.85 x krytyczny przedział czasu

„Xp” = 2.2 x wartość zakresu proporcjonalności w krytycznym przedziale czasu

Jeżeli regulacja wydaje się zbyt powolna, można zmniejszyć wartość zakresu proporcjonalności o 10%. Przy ustawianiu parametrów należy się upewnić, że urządzenia odbiorcze działają.

Instrukcja obsługi ECL Comfort 210/296/310, aplikacja A247/A347

5.8 Aplikacja

W sekcji „Aplikacja” opisano kwestie powiązane z określonymi aplikacjami.

Niektóre opisy parametrów są uniwersalne dla różnych kluczy aplikacji.

Pompa P2 jest pompą CWU. Czas wybiegu jest ustawiany za pomocą nastawy „Wybieg P CWU” (ID 1x041).

Pompa P4 jest pompą ładującą CWU. Czas wybiegu czas jest ustawiany za pomocą nastawy „Wybieg P ładow” (ID 1x042).



Parametry oznaczone numerem identyfikacyjnym ID, np. „1x607”, są parametrami uniwersalnymi.
x oznacza obieg/grupę parametrów.

MENU > Ustawienia > Aplikacja

Adres ECA (Adres ECA, wybór Panela zdalnego sterowania)	1x010
<i>Przypisuje przesyłanie sygnału temperatury pomieszczenia i komunikację z panelem zdalnego sterowania.</i>	



Panel zdalnego sterowania musi być odpowiednio ustawiony (A lub B).

Patrz załącznik „Przegląd ID identyfikatorów parametrów”.

WYŁ: Brak Panela zdalnego sterowania. Tylko czujnik temperatury w pomieszczeniu, jeśli jest zainstalowany.

A: Panel zdalnego sterowania ECA 30/31 z adresem A.

B: Panel zdalnego sterowania ECA 30/31 z adresem B.

MENU > Ustawienia > Aplikacja

Żądana odchył. 1x017

Na wymaganą temperaturę zasilania w obiegu ogrzewania 1 lub obiegu CWU 2 może mieć wpływ zapotrzebowanie na wymaganą temperaturę zasilania z innego (podrzednego) regulatora lub innego obiegu.

Patrz załącznik „Przeгляд ID identyfikatorów parametrów”.

WYŁ: Na wymaganą temperaturę zasilania w obiegu 1 lub obiegu 2 nie ma wpływu zapotrzebowanie żadnego innego regulatora (podrzednego ani z obiegu 2).

War- tość: Wymagana temperatura zasilania jest zwiększana przez nastawę parametru „Żądana odchył”, jeśli zapotrzebowanie z urządzenia podrzednego/obiegu 1 lub obiegu 2 jest większe.

Aplikacja ogrzewania

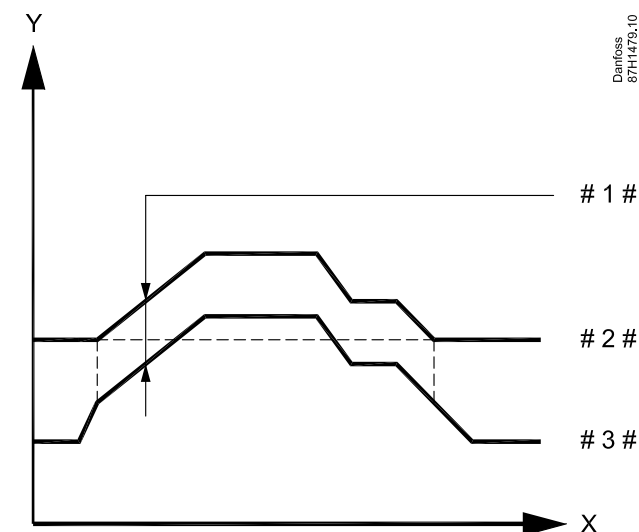

X = Czas

Y = Wymagane temperatury zasilania

1 # = Żądana odchył.

2 # = Wymagana temperatura zasilania, reg. nadrzędny

3 # = Wymagana temperatura zasilania, reg. podrzędny



Ustawienie „Żądana odchył” z wartością jest przeznaczone do używania tylko w regulatorze nadrzednym.



Jeśli dla obu obiegów ustawiono wartość „Żądana odchył”, funkcjonalność jest wyłączona.



Funkcja „Żądana odchył” może kompensować straty ciepła między układami regulowanymi przez urządzenia nadrzedne i podrzedne.



Podczas konfigurowania wartości „żądanej odchył”, reakcją będzie ograniczenie temperatury powrotu zgodnie z najwyższą wartością ograniczenia (ogrzewanie/CWU).

Instrukcja obsługi ECL Comfort 210/296/310, aplikacja A247/A347

MENU > Ustawienia > Aplikacja

Ćwiczenie P (ćwiczenie pompy)	1x022
<i>Uruchamia pompę w celu uniknięcia jej zablokowania w okresach braku zapotrzebowania na ogrzewanie.</i>	

Patrz załącznik „Przegląd ID identyfikatorów parametrów”.

WYŁ: Ćwiczenie pompy jest nieaktywne.

ZAŁ: Pompa jest załączana na jedną minutę co trzy dni w południe (godz. 12:14).

MENU > Ustawienia > Aplikacja

Ćwiczenie M (ćwiczenie zaworu)	1x023
<i>Uruchamia zawór w celu uniknięcia jego zablokowania w okresach braku zapotrzebowania na ogrzewanie.</i>	

Patrz załącznik „Przegląd ID identyfikatorów parametrów”.

WYŁ: Ćwiczenie zaworu jest nieaktywne.

ZAŁ: Zawór otwiera się na 7 minut i zamyka na 7 minut co trzy dni w południe (godz. 12:00).

MENU > Ustawienia > Aplikacja

Wybieg P	1x040
<p>Aplikacje ogrzewania: <i>Po zatrzymaniu ogrzewania pompa obiegowa w obiegu ogrzewania może przez kilka minut (m) pozostać załączona. Zatrzymanie ogrzewania następuje, gdy wymagana temperatura zasilania spadnie poniżej wartości ustawienia „T ciepło zał.P” (ID nr 1x078).</i></p> <p>Aplikacje chłodzenia: <i>Po zatrzymaniu chłodzenia pompa obiegowa w obiegu chłodzenia może przez kilka minut (m) pozostać załączona. Zatrzymanie chłodzenia następuje, gdy wymagana temperatura zasilania wzrośnie powyżej wartości ustawienia „T chłudz. zał.P” (ID nr 1x070).</i></p> <p><i>Funkcja Wybieg P daje możliwość wykorzystania pozostałej energii, np. z wymiennika ciepła.</i></p>	

Patrz załącznik „Przegląd ID identyfikatorów parametrów”.

0: Pompa obiegowa zatrzyma się niezwłocznie po zatrzymaniu ogrzewania lub chłodzenia.

Wartość: Pompa obiegowa pozostaje załączona przez określony czas po zatrzymaniu ogrzewania lub chłodzenia.

MENU > Ustawienia > Aplikacja

Wybieg P CWU (pompa CWU, czas wybiegu)	1x041
<i>Ustawienie czasu wybiegu (w minutach) pompy CWU. Pompa CWU może pozostać załączona po zakończeniu podgrzewania CWU w celu wykorzystania ciepła pozostałego w wymienniku ciepła/kotle.</i>	

Patrz załącznik „Przegląd identyfikatorów parametrów”.

Wartość: Ustawianie czasu w minutach dla wybiegu.

Instrukcja obsługi ECL Comfort 210/296/310, aplikacja A247/A347

MENU > Ustawienia > Aplikacja

Wybieg P ładow. (pompa ładująca CWU, czas wybiegu)	1x042
---	--------------

Ustawienie czasu wybiegu (w minutach) pompy ładującej CWU. Pompa ładująca CWU może pozostać załączona po zakończeniu podgrzewania CWU w celu wykorzystania ciepła pozostałego w wymienniku ciepła.

Patrz załącznik „Przegląd identyfikatorów parametrów”.

Wartość: Ustawianie czasu w minutach dla wybiegu.

MENU > Ustawienia > Aplikacja

Max. czas podgrzewu CWU	1x044
--------------------------------	--------------

Ustawianie maksymalnego czasu podgrzewania CWU (w minutach). Gdy podgrzewanie CWU jest aktywne i upłynie czas określony w opcji „Maks. czas podgrzewu CWU”, podgrzew CWU zostanie wyłączony.

Patrz załącznik „Przegląd identyfikatorów parametrów”.

WYŁ: Jeśli temperatura CWU jest niższa niż temperatura załączania ładowania CWU, ładowanie CWU pozostaje aktywne przez cały czas. Jeśli temperatura CWU jest wyższa niż temperatura załączania ładowania CWU, ładowanie jest wyłączane po 35 minutach.

Wartość: Podgrzewanie/ładowanie CWU jest wyłączane po upływie czasu określonego w opcji „Maks. czas podgrzewu CWU” (w minutach).

MENU > Ustawienia > Aplikacja

Czas dezakt.CWU (czas dezaktywacji CWU)	1x045
--	--------------

Ustawianie czasu (w minutach), który musi upłynąć po zakończeniu okresu podgrzewania CWU, zanim będzie możliwe rozpoczęcie nowego okresu podgrzewania CWU.

Patrz załącznik „Przegląd identyfikatorów parametrów”.

Wartość: Gdy czas podgrzewania/ładowania CWU osiągnie wartość maksymalną, ponowne podgrzewanie/ładowanie CWU będzie możliwe dopiero po upływie ustawionego czasu wyłączenia (w minutach).

Instrukcja obsługi ECL Comfort 210/296/310, aplikacja A247/A347

MENU > Ustawienia > Aplikacja

Żądana P	1x050
<i>Pompa obiegowa w obiegu nadrzędnym może być kontrolowana zgodnie z zapotrzebowaniem obiegu nadrzędnego lub zapotrzebowaniem obiegu podrzędnego.</i>	



Pompa obiegowa jest zawsze regulowana zgodnie z warunkami zapewniającymi zabezpieczenie przeciwzamrożeniowe.

Patrz załącznik „Przegląd ID identyfikatorów parametrów”.

Aplikacje ogrzewania:

WYŁ: Pompa obiegowa jest załączana, jeśli wymagana temperatura zasilania w obiegu ogrzewania jest wyższa od nastawy „T ciepło zał.P”.

ZAŁ: Pompa obiegowa jest załączana, jeśli wymagana temperatura zasilania z urządzeń podrzędnych jest wyższa od nastawy „T ciepło zał.P”.

Aplikacje chłodzenia:

WYŁ: Pompa obiegowa jest załączana, jeśli wymagana temperatura zasilania w obiegu chłodzenia jest niższa od nastawy „T chłodz. zał.P”.

ZAŁ: Pompa obiegowa jest załączana, jeśli wymagana temperatura zasilania z urządzeń podrzędnych jest niższa od nastawy „T chłodz. zał.P”.

MENU > Ustawienia > Aplikacja

Priorytet CWU (praca z zamkniętym zaworem/działanie normalne)	1x052
<i>Obieg ogrzewania może być zamknięty, gdy regulator pracuje jako urządzenie podrzędne i gdy w urządzeniu nadrzędnym aktywne jest podgrzewanie/ladowanie CWU.</i>	



Nastawę należy uwzględnić, gdy regulator jest urządzeniem podrzędnym.

Patrz załącznik „Przegląd ID identyfikatorów parametrów”.

WYŁ: Regulacja temperatury zasilania nie ulega zmianie podczas podgrzewu/ladowania CWU w regulatorze nadrzędnym.

ZAŁ: Zawór obiegu ogrzewania jest zamknięty* podczas podgrzewu/ladowania CWU w regulatorze nadrzędnym.

* Wymagana temperatura zasilania jest ustawiana na wartość określoną dla nastawy „Tzab.przeciwzam. ”

MENU > Ustawienia > Aplikacja

Regulacja T reg.	1x054
<i>Wymagana temperatura podgrzewania/ladowania CWU może zostać obniżona po zakończeniu podgrzewania/ladowania CWU.</i>	

Patrz załącznik „Przegląd identyfikatorów parametrów”.

WYŁ: Wymagana temperatura podgrzewu/ladowania jest obniżona do 10°C. Zazwyczaj cyrkulacja CWU odbywa się przez zasobnik CWU.

ZAŁ: Wymagana temperatura podgrzewu/ladowania zostaje obniżona do wymaganej temperatury CWU. Zazwyczaj cyrkulacja CWU odbywa się przez wymiennik ciepła w celu skompensowania strat ciepła na rurociągi cyrkulacji CWU.

Instrukcja obsługi ECL Comfort 210/296/310, aplikacja A247/A347

MENU > Ustawienia > Aplikacja

Priorytet P cyrk.	1x055
--------------------------	--------------

<i>Wybór, czy pompa cyrkulacyjna CWU powinna być załączona w trakcie podgrzewania CWU.</i>	
--	--



Jeśli nastawa „Priorytet P cyrk.” ma wartość WYŁ, harmonogram pompy cyrkulacyjnej CWU zostaje anulowany.

Patrz załącznik „Przegląd identyfikatorów parametrów”.

WYŁ: Podczas podgrzewania CWU pompa cyrkulacyjna CWU jest wyłączana.

ZAŁ: Podczas podgrzewania CWU pompa cyrkulacyjna CWU nie jest wyłączana.

MENU > Ustawienia > Aplikacja

Opóźnienie P ład. (pompa ładująca, opóźniony start)	1x059
--	--------------

<i>Warunki załączania pompy podgrzewania/ładującej CWU przy zapotrzebowaniu na podgrzewanie/ładowanie CWU. Prawidłowe ustawienie pozwala uniknąć rozładowywania zasobnika.</i>	
--	--



Gdy wybrana jest nastawa „WYŁ”, czujnik temperatury podgrzewania/ładowania CWU musi znajdować się w wymienniku ciepła.

Patrz załącznik „Przegląd identyfikatorów parametrów”.

WYŁ: Pompa podgrzewu/ładująca CWU jest załączona, gdy temperatura podgrzewu/ładowania CWU jest prawidłowa.

0: Pompa podgrzewu/ładująca CWU jest załączona.

Wartość: Pompa podgrzewu/ładująca CWU jest załączona po upływie czasu określonego w minutach.

MENU > Ustawienia > Aplikacja

T mróz cyrk. P	1x076
-----------------------	--------------

<i>Ustawienie wartości temperatury zewnętrznej, przy której pompa cyrkulacyjna CWU zostanie załączona w celu zabezpieczenia obiegu CWU przed zamarzaniem.</i>	
---	--

Patrz załącznik „Przegląd identyfikatorów parametrów”.

WYŁ: Pompa cyrkulacyjna CWU nie jest aktywna.

Wartość: Pompa cyrkulacyjna CWU jest aktywna, kiedy temperatura zewnętrzna jest niższa od wartości nastawy.

MENU > Ustawienia > Aplikacja

T mróz zał.P. (pompa obiegowa, temp. ochrony przeciwzamrożeniowej)	1x077
---	--------------

<i>Ochrona przeciwzamrożeniowa w zależności od temperatury zewnętrznej. Jeżeli temperatura zewnętrzna spadnie poniżej temperatury ustawionej w nastawie „T mróz zał.P.”, regulator automatycznie załącza pompę obiegową (np. P1 lub X3) w celu zabezpieczenia układu przed zamarzaniem.</i>	
---	--



W normalnych warunkach system nie jest chroniony przed zamarzaniem, jeśli nastawa ma wartość niższą niż 0°C lub WYŁ. Dla układów wodnych zaleca się wartość 2°C.

Patrz załącznik „Przegląd ID identyfikatorów parametrów”.

WYŁ: Brak ochrony przeciwzamrożeniowej.

Wartość: Pompa obiegowa zostaje załączona, gdy temperatura zewnętrzna spada poniżej ustawionej wartości.



Jeśli nie podłączono czujnika temperatury zewnętrznej i nastawa fabryczna nie została zmieniona na „WYŁ”, pompa obiegowa jest zawsze załączona.

Instrukcja obsługi ECL Comfort 210/296/310, aplikacja A247/A347

MENU > Ustawienia > Aplikacja

T ciepło zał.P (temp. początku ogrzewania — załączenie P)	1x078
<i>Jeżeli wymagana temperatura zasilania ma wartość wyższą od ustawionej w nastawie „T ciepło zał.P”, regulator automatycznie załącza pompę obiegową.</i>	



Zawór pozostaje całkowicie zamknięty, dopóki pompa nie jest załączona.

Patrz załącznik „Przegląd ID identyfikatorów parametrów”.

Wartość: Pompa obiegowa zostaje załączona (ZAŁ), gdy wymagana temperatura zasilania wzrośnie powyżej zadanej nastawy.

MENU > Ustawienia > Aplikacja

Tzab.przeciwzam. (temp. zabezpieczenia przeciwzamrożeniowego)	1x093
<i>Ustawienie wymaganej temperatury zasilania na czujniku temperatury S3 w celu zabezpieczenia układu przed zamrożeniem (przy wyłączeniu ogrzewania, całkowitym zatrzymaniu itp.). Po spadku temperatury w punkcie S3 poniżej wartości nastawy zawór regulacyjny z siłownikiem stopniowo się otwiera.</i>	



Temperaturę ochrony przeciwzamrożeniowej można również ustawić na ulubionym ekranie, gdy selektor trybu pracy znajduje się w położeniu ochrony przeciwzamrożeniowej.

Patrz załącznik „Przegląd ID identyfikatorów parametrów”.

Funkcje trybu sterowania zewnętrznego:

Poniższe nastawy odzwierciedlają ogólne funkcje regulatora serii ECL Comfort 210/296/310. Opisane tryby mają charakter poglądowy i nie są powiązane z aplikacją. Mogą różnić się od trybów sterowania zewnętrznego w aplikacji użytkownika.

MENU > Ustawienia > Aplikacja

Wejście ster.zew. (sterowanie zewnętrzne)	1x141
Wybór wejścia dla nastawy „Wejście ster.zew.” (sterowanie zewnętrzne). Przy użyciu przełącznika można przestawić regulator w tryb pracy „Komfort”, „Oszczędz.”, „Ochrona przeciwzamrożeniowa” lub „Stała temperatura”.	

Patrz załącznik „Przegląd ID parametrów”.

WYŁ: Żadne wejścia nie zostały wybrane do sterowania zewnętrznego.

S1... S16: Wejście wybrane do sterowania zewnętrznego.

Jeśli S1... S6 zostało wybrane jako wejście sterowania, styki przełącznika sterowania zewnętrznego muszą być połączane. Jeśli S7... S16 zostało wybrane jako wejście sterowania, przełącznik sterowania zewnętrznego może mieć standardowe styki.

Na rysunkach przedstawiono przykłady podłączenia przełącznika sterowania zewnętrznego i przekaźnika sterowania zewnętrznego do wejścia S8.

S7...S16 są rekomendowane jako przełączniki sterowania zewnętrznego.

W przypadku zamontowanego ECA 32, S11... S16 może być użyte.

W przypadku zamontowanego ECA 35, można użyć także S11 lub S12.

Przykład: Połączenie przełącznika sterowania zewnętrznego

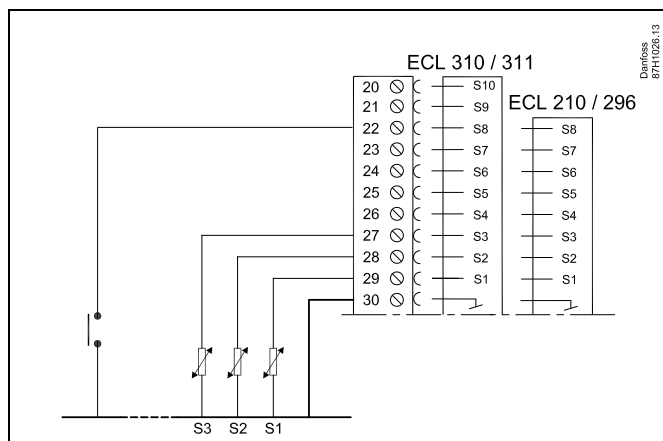

Przykład: Połączenie przekaźnika sterowania zewnętrznego

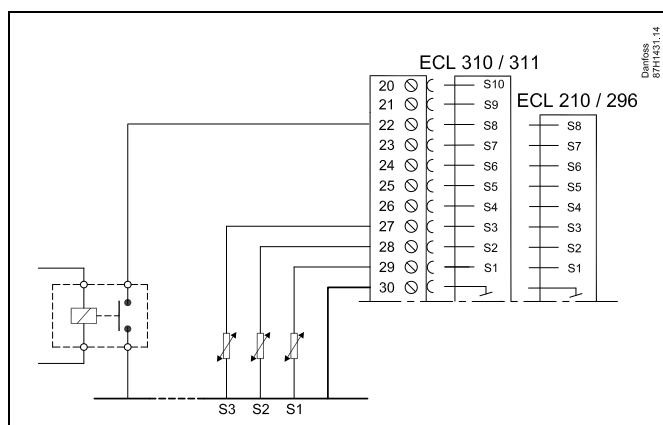

Do celów sterowania zewnętrznego można użyć tylko nieużywanego wejścia. Jeśli w celu sterowania zewnętrznego zostanie użyte już używane wejście, funkcjonalność tego wejścia będzie również ignorowana.



Patrz także „Tryb ste.zewn.”.

Instrukcja obsługi ECL Comfort 210/296/310, aplikacja A247/A347

MENU > Ustawienia > Aplikacja

Tryb ste.zew. (tryb sterowania zewnętrznego)	1x142
<i>W trybie sterowania zewnętrznego można włączyć tryb Oszczęd., Komfort, ZAB. Mróz lub Temp. stała. Aby sterowanie zewnętrzne było aktywne, regulator musi działać w trybie pracy wg harmonogramu.</i>	

Patrz załącznik „Przegląd ID identyfikatorów parametrów”.

Wybór trybu sterowania zewnętrznego:

OSZCZĘD.: Obieg pracuje w trybie oszczędzania, gdy przełącznik sterowania zewnętrznego jest zwarty.

KOMFORT: Obieg działa w trybie komfortu, gdy przełącznik sterowania zewnętrznego jest zwarty.

ZAB. MRÓZ.: Obieg ogrzewania lub CWU zostaje zamknięty, ale nadal jest chroniony przed zamrożeniem.

T stała: Obieg jest sterowany stałą temperaturą*)

*) Patrz również „T wymagana” (1x004), ustawienie wymaganej temperatury zasilania (MENU > Ustawienia > Temperatura zasilania)

Patrz również nastawa „Tstał, ogrn.Tpow.” (1x028), ustawianie ograniczenia temperatury powrotu (MENU > Ustawienia > Ogranicz. Tpowr.)

Praca w poszczególnych funkcjach przedstawiona na schematach.

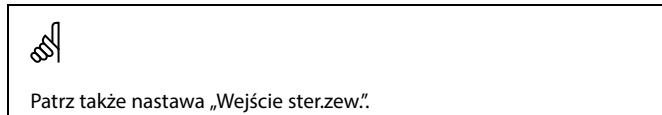

Przykład: Sterowanie zewnętrzne dla trybu Komfort

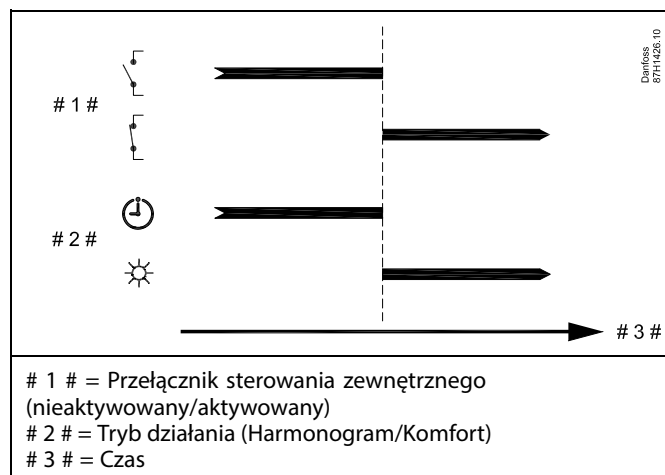

Przykład: Sterowanie zewnętrzne dla trybu Oszczęd.

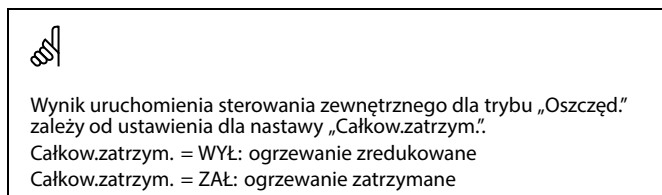
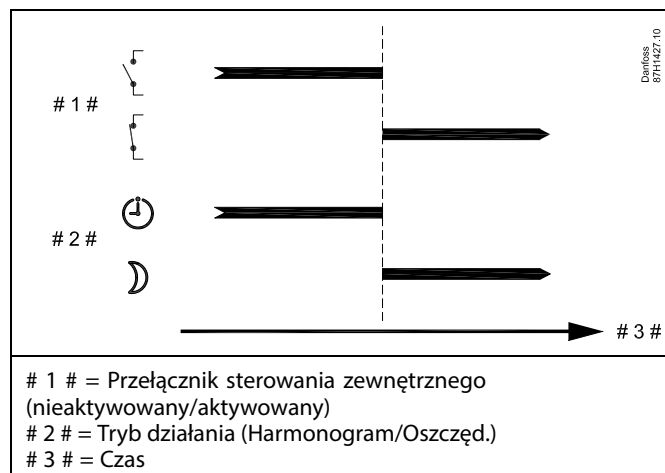

Przykład: Sterowanie zewnętrzne dla trybu Ochrona przeciwzamrożeniowa

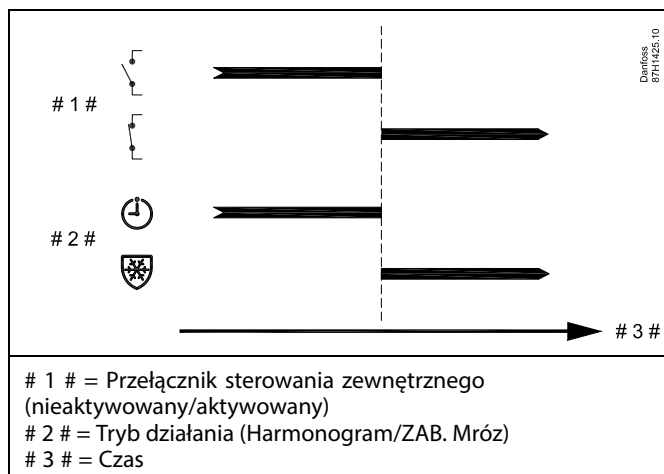

Przykład: Sterowanie zewnętrzne dla trybu Stała temperatura

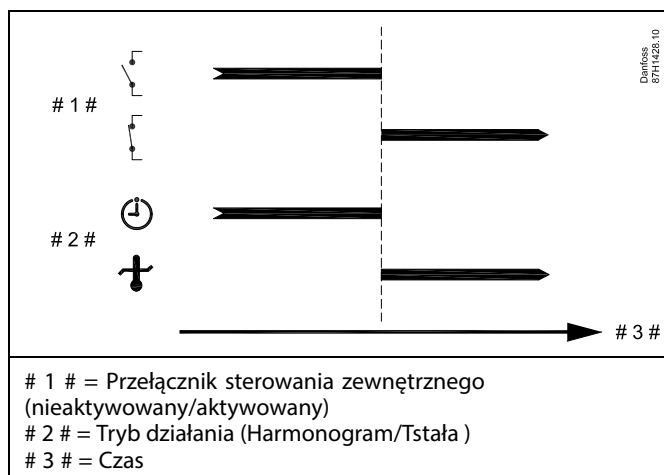

Na nastawę „Tstała” mogą mieć wpływ następujące wartości:

- Temp. max.
- Temp. min.
- Ogranicz. Tpom.
- Ogranicz. Tpowr.
- Ogran.przepł./moc

Instrukcja obsługi ECL Comfort 210/296/310, aplikacja A247/A347

MENU > Ustawienia > Aplikacja

Wysłana Twyma.	1x500
<p><i>Jeśli regulator pracuje w układzie urządzeń nadrzędnych/podrzędnych jako podrzędny, informacja o wymaganej temperaturze zasilania może zostać wysłana do regulatora nadrzędnego za pośrednictwem szyny komunikacyjnej ECL 485.</i></p> <p><i>Regulator niezależny:</i> <i>Obiegi podrzędne mogą wysłać wymaganą temperaturę zasilania do obiegu nadrzędnego.</i></p>	

Patrz załącznik „Przegląd identyfikatorów parametrów”.

WYŁ: Informacja o wymaganej temperaturze zasilania nie jest wysyłana do regulatora nadrzędnego.

ZAŁ: Informacja o wymaganej temperaturze zasilania jest wysyłana do regulatora nadrzędnego.



W regulatorze nadrzędnym parametr „Żądana odchył” musi być ustawiony na wartość umożliwiającą reakcję na wymaganą temperaturę zasilania określaną przez regulator podrzędny.



Kiedy regulator pracuje jako urządzenie podrzędne, musi mieć adres 1, 2, 3... 9, aby przesłać wymaganą temperaturę do regulatora nadrzędnego (patrz rozdział „Uzupełnienie”, sekcja „Kilka regulatorów w tym samym układzie”).

5.9 Wyłączenie ogrzewania

MENU > Ustawienia > Wył. ogrz.

Konfiguracja „Lato, wył.ogrzewania” w sekcji „Optymalizacja” dla danego obiegu ogrzewania ustala wyłączenie ogrzewania, gdy temperatura zewnętrzna przekracza ustawioną wartość.

Stała filtrowania do obliczenia zakumulowanej temperatury zewnętrznej jest wewnętrznie ustawiona na wartość „250”. Opisywana stała filtrowania reprezentuje przeciętny budynek o solidnych ścianach zewnętrznych i wewnętrznych (murowanych).

Opcja dla zróżnicowanych temperatur wyłączenia, w zależności od ustawionego okresu letniego, może być wykorzystana w celu uniknięcia dyskomfortu związanego ze spadkiem temperatury zewnętrznej. Co więcej, istnieje możliwość ustawienia oddzielnych stałych filtrowania.

Fabrycznie ustawione wartości nastawy dla początku okresu letniego i początku okresu zimowego to ta sama data: 20 maja (dzień = 20, miesiąc = 5).

Oznacza to, że:

- „Zróżnicowane temperatury wyłączenia” są wyłączone (nieaktywne),
- Oddzielne wartości „stałej filtrowania” są wyłączone (nieaktywne).

Aby aktywować zróżnicowanie

- temperatury wyłączenia ogrzewania dla okresu letniego/zimowego,
- stałych filtrowania,

daty początków okresów muszą być różne.

Instrukcja obsługi ECL Comfort 210/296/310, aplikacja A247/A347

5.9.1 Różne parametry wyłączenia ogrzewania

Aby ustawić różne parametry wyłączenia dla obiegu ogrzewania w porze letniej i zimowej, należy przejść do opcji „Wyłączenie ogrz.”: (MENU > Ustawienia > Wyłączenie ogrz.)

Funkcja ta jest włączona, gdy daty dla pozycji „Lato” i „Zima” w menu „Wyłączenie ogrz.” są różne.



Parametry oznaczone numerem identyfikacyjnym ID, np. „1x607”, są parametrami uniwersalnymi.
x oznacza obieg/grupę parametrów.

MENU > Ustawienia > Wyłączenie ogrzewania

Rozszerzone ustawienia wyłączenia ogrzewania latem			
Parametr	ID	Zakres nastawy	Ustawienie fabryczne
Lato, dzień	1x393	*	*
Lato, miesiąc	1x392	*	*
Lato, wył. ogrz.	1x179	*	*
Lato, filtr	1x395	*	*

* Patrz załącznik „Przegląd ID identyfikatorów parametrów”.

MENU > Ustawienia > Wyłączenie ogrzewania

Rozszerzone ustawienia wyłączenia ogrzewania zimą			
Parametr	ID	Zakres nastawy	Ustawienie fabryczne
Zima, dzień	1x397	*	*
Zima, miesiąc	1x396	*	*
Zima, wył. ogrz.	1x398	*	*
Zima, filtr	1x399	*	*

* Patrz załącznik „Przegląd ID identyfikatorów parametrów”.

Powyższe ustawienia dat dotyczące funkcji wyłączenia ogrzewania należy wprowadzić wyłącznie w obiegu ogrzewania 1. Będą one obowiązywać także dla pozostałych obiegów ogrzewania w przypadku aplikacji z kilkoma obiegami ogrzewania.

Temperatury wyłączenia ogrzewania oraz stałą filtrowania należy ustawiać indywidualnie dla każdego obiegu ogrzewania.

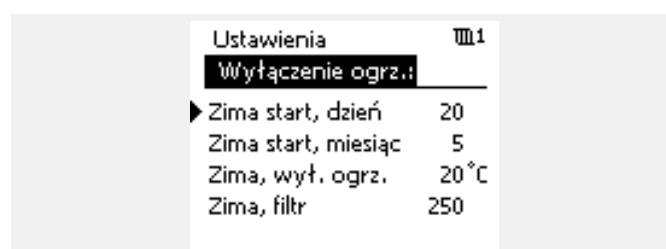
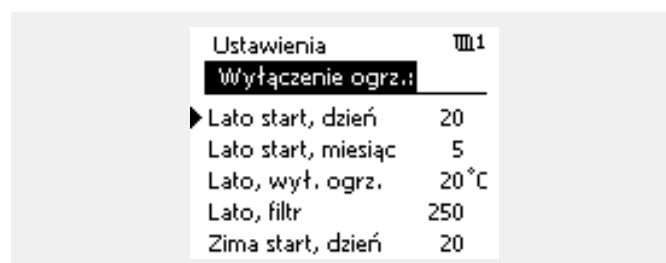

Funkcja wyłączenia ogrzewania jest aktywna jedynie wówczas, gdy regulator pracuje według harmonogramu. Jeśli wartość wyłączenia ogrzewania zostanie ustawiona na WYŁ, ogrzewanie nie będzie wyłączone.

5.9.2 Stała filtrowania podczas lata/zimy

Stała filtrowania o wartości 250 ma zastosowanie do przeciętnych budynków. Stała filtrowania o wartości 1 jest bliska załączeniu zależnie od rzeczywistej temperatury zewnętrznej, co oznacza niskie filtrowanie (bardzo „lekkie” budynki).

Zatem, gdy wymagane jest intensywne filtrowanie, należy wybrać stałą filtrowania o wartości 300 (bardzo ciężkie budynki).

W przypadku obiegów ogrzewania, dla których wymagane jest ogrzewanie na podstawie takiej samej temperatury przez cały rok, lecz potrzebne jest różne filtrowanie w „Wyłączenie ogrz.” należy ustawić różne daty, które umożliwią wybór stałej filtrowania innej niż ustawionej fabrycznie.

Te różne wartości nastaw należy wprowadzić zarówno w menu „Lato”, jak i „Zima”.

Ustawienia	U1
Wyłączenie ogrz.:	
▶ Lato start, dzień	20
Lato start, miesiąc	5
Lato, wył. ogrz.	20 °C
▶ Lato, filtr	100
Zima start, dzień	21

Ustawienia	U1
Wyłączenie ogrz.:	
▶ Zima start, dzień	21
Zima start, miesiąc	5
Zima, wył. ogrz.	20 °C
▶ Zima, filtr	250

5.10 Temperatura w zasobniku



Parametry oznaczone numerem identyfikacyjnym ID, np. „1x607”, są parametrami uniwersalnymi.
x oznacza obieg/grupę parametrów.

MENU > Ustawienia > Temperatura w zasobniku

Czas adapt.T zas. (temperatura zasilania, czas adaptacji)	1x068
<p><i>Ustawienie czasu adaptacji (w sekundach) dla wymaganej temperatury w obiegu pierwotnym, na podstawie wymaganej temperatury ładowania. Regulator ECL Comfort stopniowo zwiększa wymaganą temperaturę zasilania w obiegu pierwotnym w celu utrzymania wymaganej temperatury ładowania.</i></p>	



Wymagana temperatura podgrzewu/ładowania nie może być wyższa niż nastawa temperatury „Max. T ładowania”.

Patrz załącznik „Przegląd identyfikatorów parametrów”.

WYŁ: Wymagana temperatura zasilania obiegu pierwotnym nie jest adaptowana do wymaganej temperatury ładowania.

Niska wartość: Proces adaptacji jest szybki.

Wysoka wartość: Proces adaptacji jest wolny.

MENU > Ustawienia > Temperatura w zasobniku

Max. T ładowania (maksymalna temperatura podgrzewu/ładowania)	1x152
<p><i>Ustawienie maksymalnej temperatury podgrzewu/ładowania dla CWU.</i></p>	



UWAGA:
Wymagana temperatura CWU zostanie obniżona, jeśli wartość „Max. T ładowania” jest niższa niż (wymagana temp. CWU + odchyłka ładowania).

Patrz załącznik „Przegląd identyfikatorów parametrów”.

Wartość: Ustawienie temperatury.

Przykład:

Wymagana temp. CWU = 50°C

Odchyłka ładowania = 10 K

Max. T ładowania = 55°C

Wynik:

Wymagana temp. CWU zostanie obniżona do 45°C.

Instrukcja obsługi ECL Comfort 210/296/310, aplikacja A247/A347

MENU > Ustawienia > Temperatura w zasobniku

Odchyłka ładow	1x193
-----------------------	--------------

Ustawienie liczby stopni powyżej wymaganej temperatury CWU, określające temperaturę podgrzewania (ładowania) CWU.	
---	--

Patrz załącznik „Przegląd identyfikatorów parametrów”.

Wartość: Liczba stopni, jaką należy dodać do wymaganej temperatury CWU, aby uzyskać temperaturę podgrzewania (ładowania) CWU.

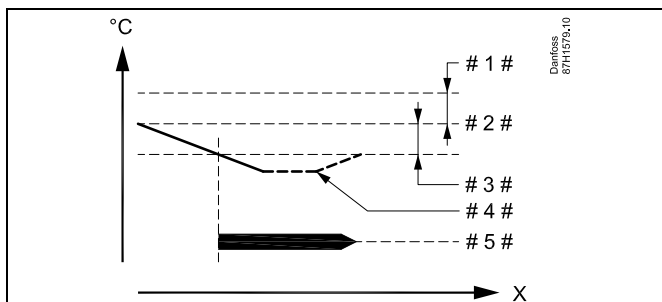

- X = Czas
- # 1 # = Odchyłka ładowania (ID 1x193)
- # 2 # = Wymagana temperatura CWU
- # 3 # = Odchyłka Start (ID 1x195)
- # 4 # = Aktualna temperatura CWU
- # 5 # = Podgrzewanie/ładowanie CWU



Wymagana temperatura CWU jest powiązana z czujnikiem temperatury w zasobniku.
W przypadku zamontowania dwóch czujników temperatury w zasobniku zależność dotyczy górnego czujnika.

Instrukcja obsługi ECL Comfort 210/296/310, aplikacja A247/A347

MENU > Ustawienia > Temperatura w zasobniku

Odchyłka Stop	1x194
<p>Jeden czujnik temperatury w zasobniku CWU: Ustawienie liczby stopni powyżej lub poniżej wymaganej temperatury CWU, których osiągnięcie spowoduje zatrzymanie podgrzewania/ladowania CWU.</p> <p>Dwa czujniki temperatury w zasobniku CWU: Ustawienie liczby stopni poniżej wymaganej temperatury CWU odniesionych do dolnego czujnika temperatury w zasobniku, których osiągnięcie spowoduje zatrzymanie podgrzewania/ladowania CWU. UWAGA: Jeśli na dolnym czujniku temperatury w zasobniku CWU występuje warunek zatrzymania, wówczas wyłączenie ładowania nastąpi, kiedy na górnym czujniku temperatury w zasobniku CWU wystąpi temperatura wyższa o 2 K niż poziom odchyłki startu.</p>	

Patrz załącznik „Przegląd identyfikatorów parametrów”.

Wartość: Ustawienie liczby stopni.

Jeden czujnik temperatury w zasobniku CWU (przykład z dodatnią wartością „Odchyłka Stop”):

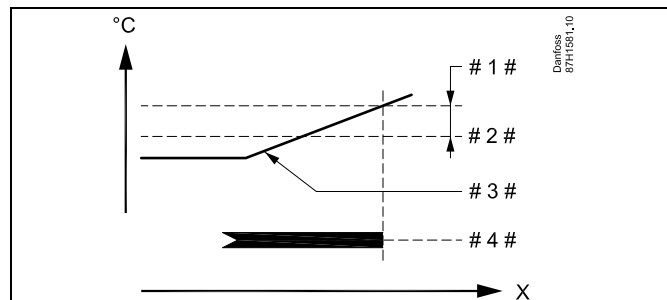

- X = Czas
- # 1 # = Odchyłka Stop (ID 1x194)
- # 2 # = Wymagana temperatura CWU
- # 3 # = Aktualna temperatura CWU
- # 4 # = Podgrzewanie/ladowanie CWU

Jeden czujnik temperatury w zasobniku CWU (przykład z ujemną wartością „Odchyłka Stop”):

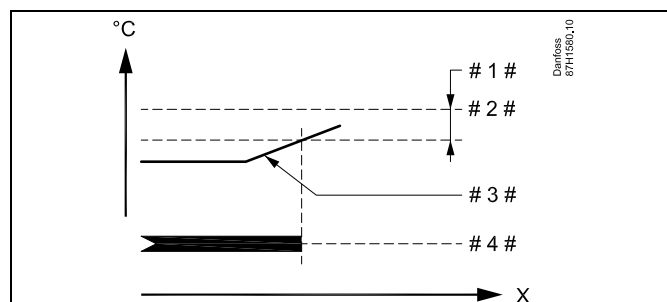

- X = Czas
- # 1 # = Odchyłka Stop (ID 1x194)
- # 2 # = Wymagana temperatura CWU
- # 3 # = Aktualna temperatura CWU
- # 4 # = Podgrzewanie/ladowanie CWU

Dwa czujniki temperatury w zasobniku CWU, górny i dolny. Temperatura na górnym czujniku w zasobniku osiąga wartość prawidłową przed osiągnięciem prawidłowej temperatury na dolnym czujniku:

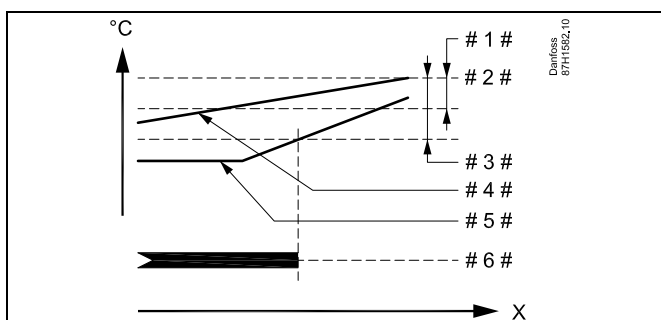

- X = Czas
- # 1 # = Odchyłka Start (ID 1x195)
- # 2 # = Wymagana temperatura CWU
- # 3 # = Odchyłka Stop (ID 1x194)
- # 4 # = Górny czujnik temperatury w zasobniku CWU
- # 5 # = Dolny czujnik temperatury w zasobniku CWU
- # 6 # = Podgrzewanie/ładowanie CWU

Dwa czujniki temperatury w zasobniku CWU, górny i dolny. Temperatura na dolnym czujniku w zasobniku osiąga wartość prawidłową wcześniej niż na górnym czujniku:

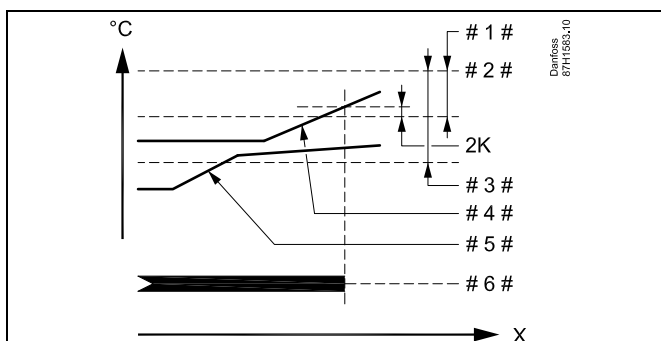

- X = Czas
- # 1 # = Odchyłka Start (ID 1x195)
- # 2 # = Wymagana temperatura CWU
- # 3 # = Odchyłka Stop (ID 1x194)
- # 4 # = Górny czujnik temperatury w zasobniku CWU
- # 5 # = Dolny czujnik temperatury w zasobniku CWU
- # 6 # = Podgrzewanie/ładowanie CWU

Instrukcja obsługi ECL Comfort 210/296/310, aplikacja A247/A347

MENU > Ustawienia > Temperatura w zasobniku

Odchyłka Start	1x195
Ustawienie liczby stopni poniżej wymaganej temperatury CWU, których osiągnięcie spowoduje rozpoczęcie podgrzewania (ładowania) CWU.	

Patrz załącznik „Przegląd identyfikatorów parametrów”.

Wartość: Ustawienie liczby stopni.

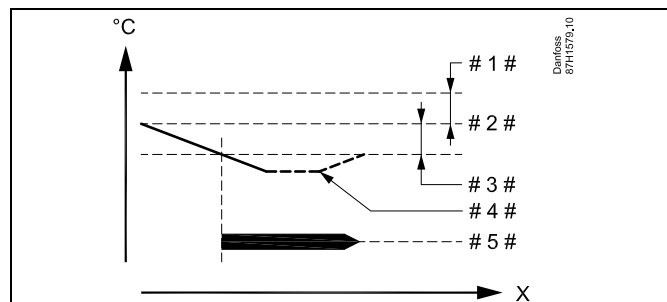

- X = Czas
- # 1 # = Odchyłka ładowania (ID 1x193)
- # 2 # = Wymagana temperatura CWU
- # 3 # = Odchyłka Start (ID 1x195)
- # 4 # = Aktualna temperatura CWU
- # 5 # = Podgrzewanie/ładowanie CWU

Przykład:

Wymagana temp. CWU: 55°C

Odchyłka Start: -3 K

Wynik:

Podgrzewanie CWU rozpoczyna się, kiedy temperatura zmierzona na (górnym) czujniku temperatury w zasobniku jest niższa niż 52°C.

5.11 Alarm

W sekcji „Alarm” opisano przypadki powiązane z określonymi aplikacjami.

Aplikacja A247 obsługuje różne typy alarmów:

Typ:	Opis:
1	Rzeczywista temperatura zasilania różni się od wymaganej.
2	Odłączenie lub zwarcie czujnika temperatury lub jego połączenia.

Funkcje alarmu powodują aktywację symbolu dzwonka alarmu.

Funkcje alarmu powodują aktywację A1:

A1:	Aplikacja:
Przełącznik 4 *	A247.1
Przełącznik 6 *	A347.1, A347.2, A347.3
*	Przełącznik w regulatorze ECL

Przełącznik alarmowy może włączyć sygnalizację świetlną, syrenę, wejście do urządzenia przekazującego alarm itp.

Symbol/przełącznik alarmu jest aktywny:

- (typ 1) tak długo jak występuje przyczyna aktywacji alarmu (reset automatyczny).
- (typ 2) nawet jeśli przyczyna alarmu znika (reset ręczny).

Alarm typu 1:

Symbol/przełącznik alarmu jest aktywowany (z nastawionym opóźnieniem), gdy różnica między temperaturą zasilania a wymaganą temperaturą zasilania przekracza ustaloną odchyłkę. Powrót temperatury zasilania do wartości akceptowalnej powoduje dezaktywację symbolu/przełącznika alarmu.

Alarm typu 2:

Wybrane czujniki temperatury mogą być monitorowane. Jeśli połączenie z czujnikiem temperatury zostanie przerwane lub zwarte bądź wystąpi usterka czujnika, aktywowany zostanie symbol/przełącznik alarmu. Dany czujnik jest oznaczany w obszarze „Przegląd wejść” (MENU > Ogólne ustawienia regulatora > System > Przegląd wejść), a alarm można zresetować.

Instrukcja obsługi ECL Comfort 210/296/310, aplikacja A247/A347

Przegląd alarmów, lista:

Nr alarmu:	Opis:	Typ alarmu:	Czujnik:	A247.1	A347.1	A347.2	A347.3
2	Monitorowanie temp., obieg 1	1	S3	x	x	x	x
3	Monitorowanie temp., obieg 2	1	S3	x	x	x	x
32	Uszk. czujnik T	2	wszystkie	x	x	x	x

Aby znaleźć przyczynę alarmu, należy wykonać następujące czynności:

- wybrać opcję MENU,
- wybrać opcję „Alarm”,
- wybrać opcję „Przegląd alarmów”. Przy alarmie będzie wyświetlany symbol dzwonka.

Przegląd alarmów (przykład):

2: Temp. max.

3: Temp. monitor.

32: Uszk. czujnik T

Liczby w obszarze „Przegląd alarmów” odnoszą się do numerów alarmów w komunikacji Modbus.

W celu zresetowania alarmu:

Jeśli z prawej strony wiersza alarmu jest wyświetlany symbol dzwonka, należy umieścić kursor w wierszu danego alarmu i nacisnąć pokrętko.

Aby zresetować alarm 32:

MENU > Ogólne ustawienia regulatora > System > Przegląd wejść:
dany czujnik jest oznaczony, alarm można zresetować.



Parametry oznaczone numerem identyfikacyjnym ID, np. „1x607”, są parametrami uniwersalnymi.
x oznacza obieg/grupę parametrów.

MENU > Ustawienia > Alarm

Górna odchyłka 1x147

Alarm jest włączany, gdy rzeczywista temperatura zasilania wzrośnie bardziej niż ustawiona odchyłka (dopuszczalna odchyłka temperatury powyżej wymaganej temperatury zasilania). Patrz także „Opóźnienie”.

Patrz załącznik „Przegląd ID identyfikatorów parametrów”.

WYŁ.: Powiązana funkcja alarmu jest nieaktywna.

Wartość: Funkcja alarmu jest aktywna, jeżeli rzeczywista temperatura wzrośnie powyżej dopuszczalnej odchyłki.

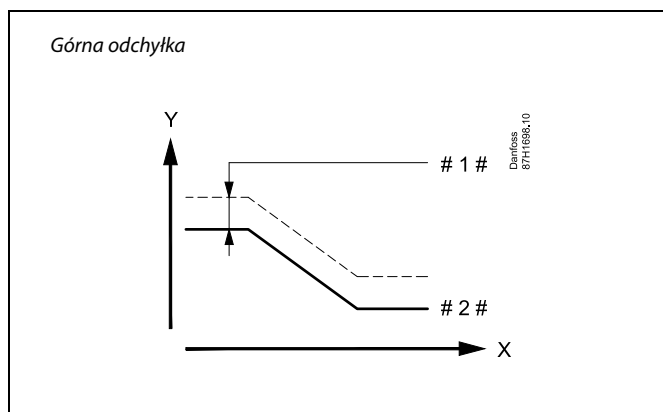

X = Czas
 Y = Temperatura
 # 1 # = Górna odchyłka
 # 2 # = Wymagana temperatura zasilania

MENU > Ustawienia > Alarm

Dolna odchyłka 1x148

Alarm jest włączany, gdy rzeczywista temperatura zasilania spadnie poniżej dopuszczalnej odchyłki Patrz także „Opóźnienie”.

Patrz załącznik „Przegląd ID identyfikatorów parametrów”.

WYŁ.: Powiązana funkcja alarmu jest nieaktywna.

Wartość: Funkcja alarmu jest aktywna, jeżeli rzeczywista temperatura spadnie poniżej dopuszczalnej odchyłki.

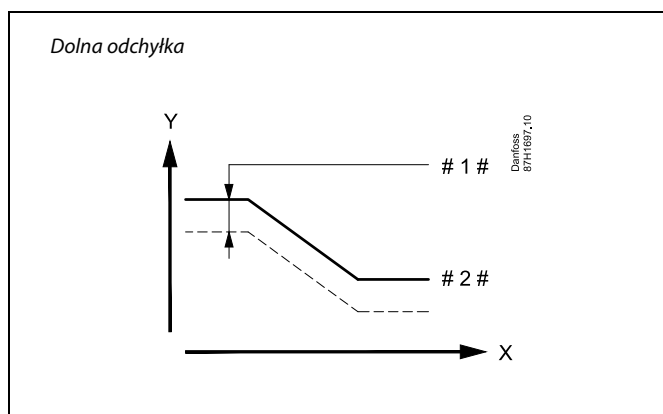

X = Czas
 Y = Temperatura
 # 1 # = Dolna odchyłka
 # 2 # = Wymagana temperatura zasilania

Instrukcja obsługi ECL Comfort 210/296/310, aplikacja A247/A347

MENU > Ustawienia > Alarm

Opóźnienie	1x149
Jeśli stan alarmu dla nastawy „Górna odchyłka” lub „Dolna odchyłka” utrzymuje się dłużej niż ustawione (w minutach) opóźnienie, włączana jest funkcja alarmu.	

Patrz załącznik „Przegląd ID parametrów”.

Wartość: Funkcja alarmu zostanie włączona, gdy warunki alarmu będą utrzymywały się dłużej niż zadane opóźnienie.

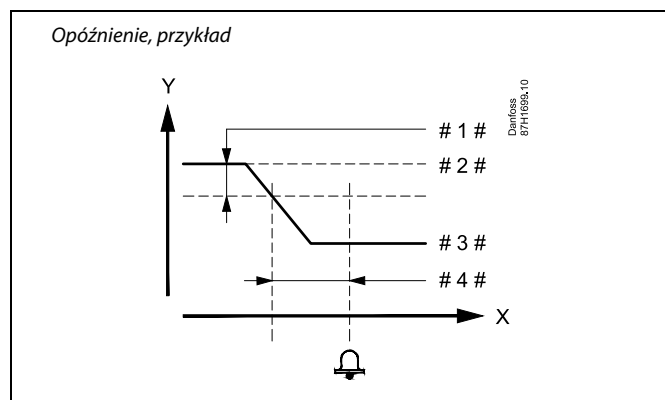

- X = Czas
- Y = Temperatura
- # 1 # = Dolna odchyłka
- # 2 # = Wymagana temperatura zasilania
- # 3 # = Aktualna temperatura zasilania
- # 4 # = Opóźnienie (ID 1x149)

MENU > Ustawienia > Alarm

Temp. najniższa	1x150
Funkcja alarmu nie zostanie aktywowana, gdy wymagana temperatura zasilania będzie niższa od zadanej nastawy.	

Patrz załącznik „Przegląd ID identyfikatorów parametrów”.

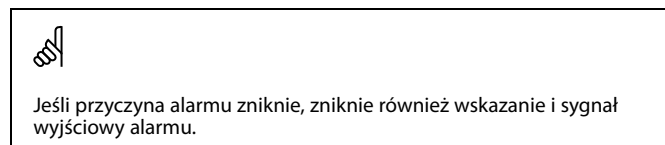

5.12 Przegląd alarmów

AlarmMENU > Alarm > Przegląd alarmów

W tym menu widoczne są typy alarmów, na przykład:

- „2: Temp.monitor”
- „32: Uszk. czujnik T”

Alarm został aktywowany, jeśli po prawej stronie typu alarmu pojawi się symbol alarmu (dzwonek) (🔔).



Informacje ogólne o resetowaniu alarmu:

MENU > Alarm > Przegląd alarmów:
Odszukaj symbol alarmu w danym wierszu.

(Przykład: „2: Temp.monitor”)
Przemieść kursor do wybranego wiersza.
Naciśnij pokrętkę.



Przegląd alarmów:

Źródła alarmów są podane w menu przeglądu.

Przykłady:
„2: Temp.monitor”
„5: Pompa 1”
„10: S12 cyfrowy”
„32: Uszk. czujnik T”

Jak przedstawiono w przykładach, numery alarmów 2, 5 i 10 są używane do komunikacji alarmowej z systemem BMS/SCADA.

Jak przedstawiono w przykładach, komunikaty „Temp.monitor”, „Pompa 1” i „S12 cyfrowy” są punktami alarmowymi.

Wymienione w przykładach ustawienie „32: Uszk. czujnik T” oznacza monitorowanie podłączonych czujników.

Numery alarmów i punkty alarmowe mogą różnić się w zależności od rzeczywistych aplikacji.

5.13 Fun.antybakteryjna

W wybrane dni tygodnia temperatura CWU może zostać podwyższona w celu zneutralizowania bakterii w układzie CWU. Wymagana temperatura CWU „T wymagana” (zazwyczaj 80°C) będzie utrzymywana w wybrane dni przez ustawiony czas trwania.

Funkcja antybakteryjna jest nieaktywna w trybie zabezpieczenia przeciwzamrożeniowego.

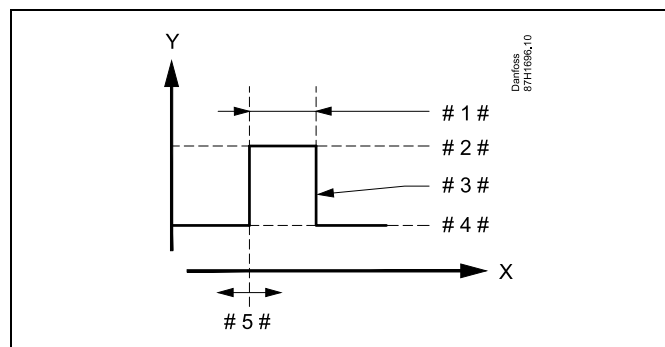

- X = Czas
- Y = Wymagana temperatura CWU
- # 1 # = Czas trwania
- # 2 # = Temperatura wymagana dla funkcji antybakteryjnej
- # 3 # = Temperatura wymagana dla funkcji antybakteryjnej
- # 4 # = Wymagana temperatura CWU
- # 5 # = Czas rozpoczęcia

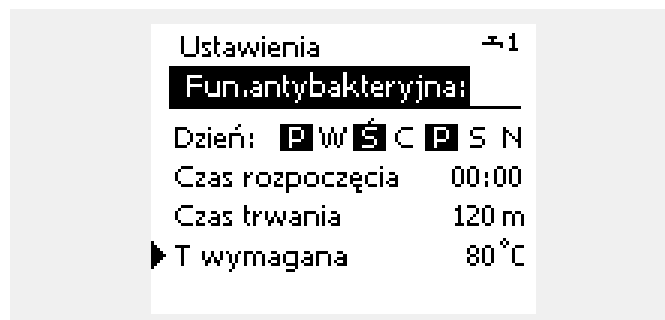

W trakcie procesu antybakteryjnego funkcja ograniczenia temperatury powrotu nie jest aktywna.

MENU > Ustawienia > Fun.antybakteryjna

Dzień
Wybór (zaznaczenie) dnia lub dni tygodnia, w których funkcja antybakteryjna musi być aktywna.

- P = poniedziałek
- W = wtorek
- Ś = środa
- C = czwartek
- P = piątek
- S = sobota
- N = niedziela

Instrukcja obsługi ECL Comfort 210/296/310, aplikacja A247/A347

MENU > Ustawienia > Fun.antybakteryjna

Czas rozpoczęcia

<i>Ustawienie czasu rozpoczęcia działania funkcji antybakteryjnej.</i>
--

MENU > Ustawienia > Fun.antybakteryjna

Czas trwania

<i>Ustawienie czasu trwania (w minutach) działania funkcji antybakteryjnej.</i>

MENU > Ustawienia > Fun.antybakteryjna

T wymagana

<i>Ustawienie wymaganej temperatury CWU dla funkcji antybakteryjnej.</i>
--

Patrz załącznik „Przegląd ID identyfikatorów parametrów”.

WYŁ: Funkcja antybakteryjna jest nieaktywna.







Wartość: Wymagana temperatura CWU w okresie działania funkcji antybakteryjnej.

6.0 Ogólne ustawienia regulatora

6.1 „Ogólne ustawienia regulatora” — wprowadzenie

Niektóre ustawienia ogólne dotyczące całego regulatora są zlokalizowane w określonej części regulatora.

Aby przejść do ogólnych ustawień regulatora:

Działanie:	Cel:	Wybór:
	Wybierz opcję „MENU” w dowolnym obiegu.	MENU
	Potwierdź.	
	Zaznacz przycisk wyboru obiegu w prawym górnym rogu wyświetlacza.	
	Potwierdź.	
	Wybierz opcję „Ogólne ustawienia regulatora”.	
	Potwierdź.	

Przycisk wyboru obiegu

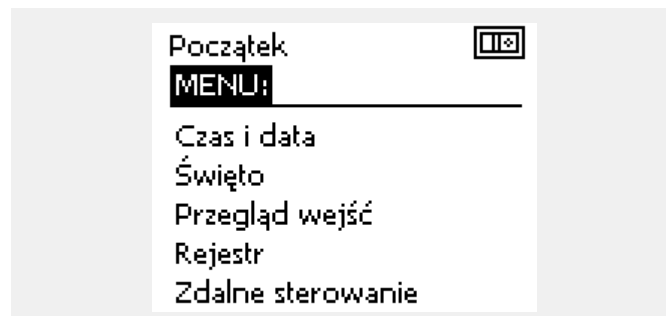

6.2 Czas i data

Wprowadzanie właściwej daty i godziny jest konieczne tylko przy pierwszym uruchamianiu regulatora ECL Comfort lub po przerwie w zasilaniu dłuższej niż 72 godziny.

Regulator jest wyposażony w zegar 24-godzinny.

Czas L/Z (zmiana czasu letni/zimowy)





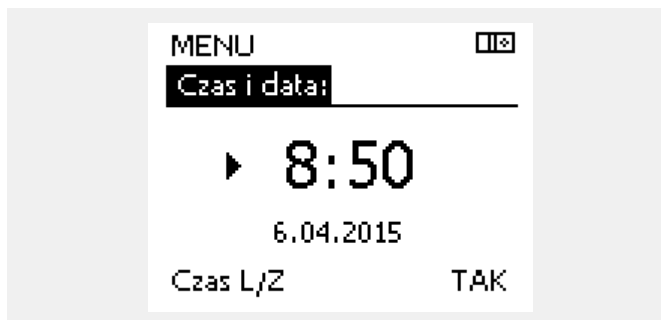













TAK: podczas letniej/zimowej standardowej zmiany czasu w Europie Środkowej wbudowany zegar regulatora automatycznie dodaje lub odejmuje jedną godzinę.

NIE: ręczna zmiana czasu z letniego na zimowy poprzez dodanie lub odjęcie jednej godziny.



 Po podłączeniu regulatorów jako urządzeń podrzędnych w układzie nadrzędny/podrzędny (przy użyciu magistrali komunikacyjnej ECL 485) regulatory będą otrzymywać dane „Czas i data” od urządzenia nadrzędnego.

Ustawianie godziny i daty:

Działanie:	Cel:	Przykłady:
	Wybierz „MENU”	MENU
	Potwierdź	
	Zaznacz przycisk wyboru obiegu w prawym górnym rogu wyświetlacza	
	Potwierdź	
	Wybierz opcję „Ogólne ustawienia regulatora”.	
	Potwierdź	
	Przejdź do opcji „Czas i data”	
	Potwierdź	
	Umieść kursor na wartości, która wymaga zmiany	
	Potwierdź	
	Wprowadź żądaną wartość	
	Potwierdź	
	Umieść kursor na kolejnej wartości, która wymaga zmiany. Kontynuuj do momentu ustawienia „Czasu i daty”.	
	Na zakończenie przesunij kursor do „MENU”	
	Potwierdź	
	Przesunij kursor do opcji „POCZĄTEK”	
	Potwierdź	

6.3 Święto

Niniejsza sekcja zawiera opis ogólnych funkcji regulatora serii ECL Comfort 210/296/310. Przedstawione ekrany mają charakter poglądowy i nie są powiązane z aplikacją. Mogą różnić się od ekranów w aplikacji użytkownika.

Instrukcja obsługi ECL Comfort 210/296/310, aplikacja A247/A347

W regulatorze dostępny jest osobny program świąteczny dla każdego obiegu i jeden program świąteczny dla ogólnych ustawień regulatora.

Każdy z programów świątecznych zawiera co najmniej jeden harmonogram. Dla każdego harmonogramu można ustawić datę rozpoczęcia i datę zakończenia. Ustawiony okres zaczyna się w dniu początkowym o godzinie 00.00 i kończy w dniu końcowym o godzinie 00.00.

Dostępne tryby to: Komfort, Oszczędzanie, Ochrona przeciwzamrożeniowa lub Komfort 7–23 (od 23-7 tryb jest wg. harmonogramu).

Ustawianie harmonogramu świątecznego:

Działanie:	Cel:	Wybór:
	Wybierz „MENU”	MENU
	Potwierdź	
	Zaznacz przycisk wyboru obiegu w prawym górnym rogu wyświetlacza	
	Potwierdź	
	Wybierz obieg lub opcję „Ogólne ustawienia regulatora”	
	Ogrzewanie	
	CWU	
	Ogólne ustawienia regulatora	
	Potwierdź	
	Przejdź do opcji „Święto”	
	Potwierdź	
	Wybierz harmonogram	
	Potwierdź	
	Potwierdź zaznaczenie przycisku wyboru trybu	
	Wybierz tryb	
	· Komfort	
	· Komfort 7–23	
	· Oszczędzanie	
	· Ochrona przeciwzamrożeniowa	
	Potwierdź	
	Wprowadź czas rozpoczęcia, a następnie czas zakończenia	
	Potwierdź	
	Przejdź do opcji „Menu”	
	Potwierdź	
	Wybierz opcję „Tak” lub „Nie” dla polecenia „Zapisz” W razie potrzeby wybierz następny harmonogram	



Program świąteczny ustawiony w opcji „Ogólne ustawienia regulatora” obowiązuje dla wszystkich obiegów. Program świąteczny można również ustawić indywidualnie dla obiegów ogrzewania i CWU.



Data zakończenia musi być przynajmniej o jeden dzień późniejsza niż data rozpoczęcia.

Początek ☰
MENU:
 Czas i data
 ▶ Święto
 Przegląd wejść
 Rejestr
 Zdalne sterowanie

MENU ☰
Święto:
 ▶ Harmonogram 1 ⬇
 Harmonogram 2 ⬇
 Harmonogram 3 ⬇
 Harmonogram 4 ⬇

Święto ☰
Harmonogram 1:
 Tryb: ☀ 7-23
 Początek:
 24.01.2010
 Koniec:
 2.01.2011

MENU ☰
 Święto
 Tryb: ☀ 7-23
 Poc
 Koniec:
 2.01.2011

Zapisz
 ▶ Tak Nie

Instrukcja obsługi ECL Comfort 210/296/310, aplikacja A247/A347

Święto, określony obieg/Ogólne ustawienia regulatora

Jeśli dla określonego obiegu ustawiony zostanie jeden program świąteczny a w Ogólnych ustawieniach regulatora — inny program, uwzględniony zostanie priorytet:





1. Komfort
2. Komfort 7–23
3. Oszczęd
4. ZAB. Mróz

Święto, usuwanie ustawionego przedziału czasowego:

- Wybierz odpowiedni Harmonogram
- Zmień tryb na „Zegar”
- Potwierdź

Przez ECA 30/31 nie można tymczasowo nadpisać harmonogramu świątecznego regulatora.

Gdy regulator będzie w trybie pracy wg harmonogramu, można jednak skorzystać z następujących opcji ECA 30/31:

-  Urlop
-  Święto
-  Relaks (wydłużony okres komfortu)
-  Wyjście (wydłużony okres oszczędzania)

Przykład 1:

Obieg 1:
Program świąteczny ustawiony na tryb „Oszczęd”

Ogólne ustawienia regulatora:
Program świąteczny ustawiony na tryb „Komfort”

Wynik:
Tak długo, jak dla Ogólnych ustawień regulatora aktywny jest tryb „Komfort”, obieg 1 pozostanie w tym trybie.

Przykład 2:

Obieg 1:
Program świąteczny ustawiony na tryb „Komfort”

Ogólne ustawienia regulatora:
Program świąteczny ustawiony na tryb „Oszczęd”

Wynik:
Tak długo, jak dla obiegu 1 aktywny jest tryb „Komfort”, obieg ten pozostanie w tym trybie.

Przykład 3:

Obieg 1:
Program świąteczny ustawiony na tryb „ZAB. Mróz”

Ogólne ustawienia regulatora:
Program świąteczny ustawiony na tryb „Oszczęd”

Wynik:
Tak długo jak dla Ogólnych ustawień regulatora aktywny jest tryb „Oszczęd”, obieg 1 pozostanie w tym trybie.



Oszczędzanie energii:
Funkcji „Wyjście” (wydłużonego okresu oszczędzania) można użyć podczas np. wietrzenia (wietrzenie pomieszczeń przez otwarcie okien).



Podłączenia i procedury konfiguracji dla ECA 30/31:
Patrz rozdział „Uzupełnienie”.



Poradnik szybkiego rozpoczęcia pracy „ECA 30/31 do trybu sterowania”:

1. Przejdź do ECA MENU.
2. Przesuń kursor na symbol zegara.
3. Wybierz symbol zegara.
4. Wybierz jedną z 4 funkcji sterowania.
5. Pod symbolem sterowania: Ustaw godzinę lub datę.
6. Pod godziną/datą: Ustaw wymaganą temperaturę pomieszczenia dla okresu sterowania

6.4 Przegląd wejść

Niniejsza sekcja zawiera opis ogólnych funkcji regulatora serii ECL Comfort 210/296/310. Przedstawione ekrany mają charakter poglądowy i nie są powiązane z aplikacją. Mogą różnić się od ekranów w aplikacji użytkownika.

Funkcja Przegląd wejść jest dostępna w opcji Ogólne ustawienia regulatora.

Przegląd wejść umożliwia sprawdzenie w dowolnej chwili rzeczywistych temperatur w układzie (tylko odczyt).

MENU ⏏	
Przegląd wejść:	
▶ T zewnętrzna	5.0 °C
Zakumul. Tzewn.	7.0 °C
T pomieszczenia	26.5 °C
T zasilania CO	52.7 °C
T zasilania CWU	53.4 °C



„Zakumul. Tzewn.” oznacza „zakumulowaną temperaturę zewnętrzną” i jest wartością obliczaną w regulatorze ECL Comfort.

6.5 Rejestr

Niniejsza sekcja zawiera opis ogólnych funkcji regulatora serii ECL Comfort 210/296/310. Przedstawione ekrany mają charakter poglądowy i nie są powiązane z aplikacją. Mogą różnić się od ekranów w aplikacji użytkownika.

Funkcja rejestru (historia zmian temperatury) umożliwia monitorowanie rejestrów dla podłączonych czujników z bieżącego i poprzedniego dnia, a także ostatnich 2 oraz 4 dni.

Dla każdego czujnika można wyświetlić ekran rejestru pokazujący zmierzoną temperaturę.

Funkcja rejestru jest dostępna tylko w opcji „Ogólne ustawienia regulatora”.

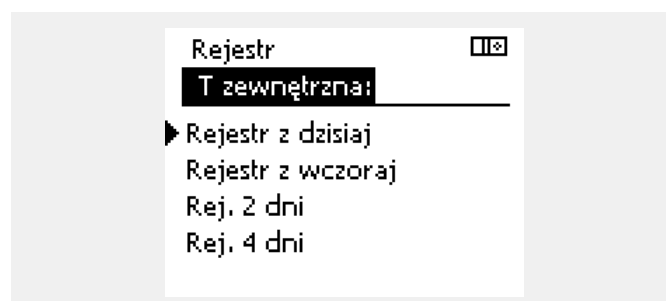
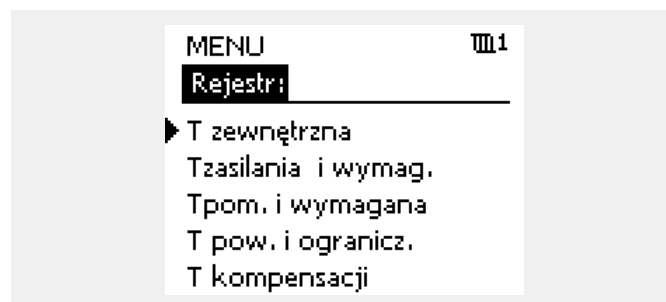

Przykład 1:

Jednodniowy rejestr dla dnia poprzedniego przedstawiający przebieg temperatury zewnętrznej w ciągu 24 godzin.

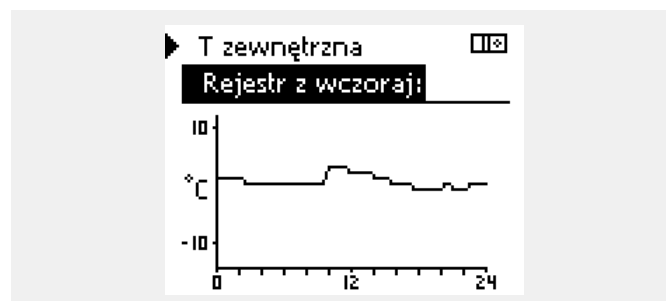

Przykład 2:

Rejestr dla dnia bieżącego przedstawiający rzeczywistą temperaturę zasilania układu ogrzewania oraz temperaturę wymaganą.

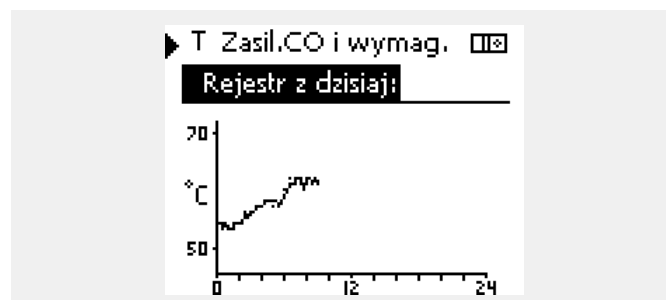

Przykład 3:

Rejestr dla dnia poprzedniego przedstawiający rzeczywistą temperaturę zasilania instalacji CWU oraz temperaturę wymaganą.

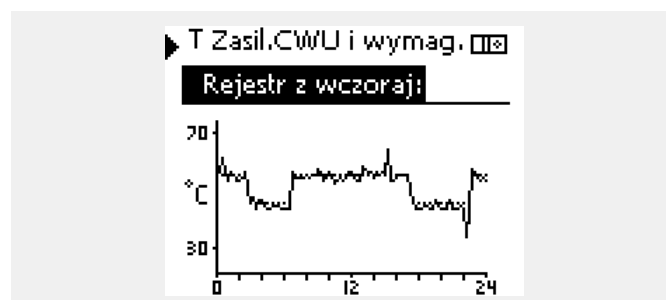

6.6 Zdalne sterowanie

Niniejsza sekcja zawiera opis ogólnych funkcji regulatora serii ECL Comfort 210/296/310. Przedstawione ekrany mają charakter poglądowy i nie są powiązane z aplikacją. Mogą różnić się od ekranów w aplikacji użytkownika.

Funkcja zdalnego sterowania jest używana do wyłączenia jednego lub kilku komponentów sterowanych. Może to być przydatne między innymi w czasie prac serwisowych.

Działanie:	Cel:	Wybór:
	Na dowolnym ekranie przeglądu wybierz opcję „MENU”	MENU
	Potwierdź	
	Zaznacz przycisk wyboru obiegu w prawym górnym rogu wyświetlacza	
	Potwierdź	
	Wybierz ogólne ustawienia regulatora	
	Potwierdź	
	Wybierz opcję „Zdalne sterowanie”	
	Potwierdź	
	Wybierz sterowany komponent	M1, P1 itp.
	Potwierdź	
	Dostosuj stan sterowanego komponentu: Zawór regulacyjny z siłownikiem: AUTO, STÓJ, ZAMYKAJ, OTWIERAJ Pompa: AUTO, WYŁ, ZAŁ	
	Potwierdź zmianę stanu	

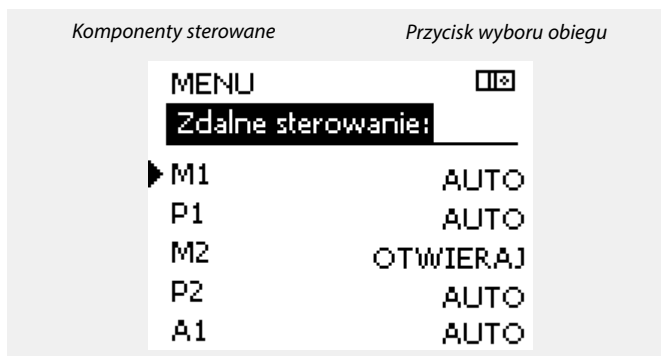

„Sterowanie ręczne” ma wyższy priorytet niż „Zdalne sterowanie”.

Gdy wybrany komponent sterowany (wyjście) nie działa w trybie „AUTO”, regulator ECL Comfort nie steruje tym komponentem (np. pompą lub zaworem regulacyjnym z siłownikiem). Ochrona przeciwzamrożeniowa jest wyłączona.

Jeśli aktywne jest zdalne sterowanie komponentem sterowanym, po prawej stronie wskaźnika trybu wyświetlacza użytkownika końcowego wyświetlony jest symbol „!”.

Należy pamiętać, aby ponownie zmienić stan, gdy zdalne sterowanie nie będzie już potrzebne.

6.7 Funkcje klucza

Nowa aplikacja	<p>Usuń aplikację: Usunięcie istniejącej aplikacji. Po wprowadzeniu klucza ECL można wybrać inną aplikację.</p>
Aplikacja	<p>Przegląd rzeczywistych aplikacji regulatora ECL. Aby opuścić widok przeglądu, należy ponownie wcisnąć pokrętko.</p>
Ustaw. fabryczne	<p>Ustaw. systemowe: Do ustawień systemowych należą między innymi: konfiguracja komunikacji, jasność wyświetlacza itp.</p> <p>Ustaw. użytkownika: Do ustawień użytkownika należą między innymi: wymagana temperatura pomieszczenia, wymagana temperatura CWU, harmonogramy, krzywa grzewcza, wartości ograniczeń itp.</p> <p>Do nastaw fabrycz.: Przywrócenie ustawień fabrycznych.</p>
Kopiowanie	<p>Do: Miejsce docelowe kopiowania</p> <p>Ustaw. systemowe</p> <p>Ustaw.użytkownik</p> <p>Start kopiowania</p>
Klucz przegląd	<p>Przegląd wprowadzonego klucza ECL. (Przykład: A266, wer. 2.30). Aby wyświetlić podtypy, należy przekręcić pokrętko. Aby opuścić widok przeglądu, należy ponownie wcisnąć pokrętko.</p>

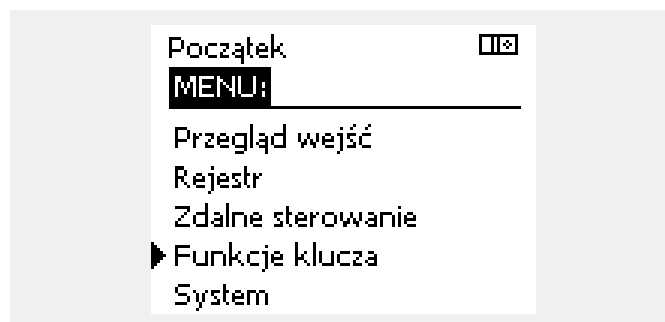

Bardziej szczegółowy opis korzystania z poszczególnych „Funkcji klucza” można także znaleźć w sekcji „Wkładanie klucza aplikacji ECL”.



Parametr „Klucz przegląd” nie informuje — za pośrednictwem ECA 30/31 — o podtypach danego klucza aplikacji.



Klucz włożony/wyjęty, opis:

ECL Comfort 210/310, wersje regulatora niższe niż 1.36:

- Wyjmij klucz aplikacji; przez 20 minut można zmieniać nastawy.
- Załącz zasilanie regulatora **bez** włożonego klucza aplikacji; przez 20 minut można zmieniać nastawy.

ECL Comfort 210/310, wersje regulatora od 1.36 w górę:

- Wyjmij klucz aplikacji; przez 20 minut można zmieniać nastawy.
- Załącz zasilanie regulatora **bez** włożonego klucza aplikacji; nie można zmieniać nastaw.

ECL Comfort 296, wersje regulatora od 1.58:

- Wyjmij klucz aplikacji; przez 20 minut można zmieniać nastawy.
- Załącz zasilanie regulatora **bez** włożonego klucza aplikacji; nie można zmieniać nastaw.

Instrukcja obsługi ECL Comfort 210/296/310, aplikacja A247/A347

6.8 System

6.8.1 Wersja ECL

Na ekranie „Wersja ECL” znajdują się dane dotyczące podłączonego regulatora elektronicznego.

Należy przygotować te informacje przed skontaktowaniem się z działem sprzedaży firmy Danfoss w sprawach dotyczących regulatora.

Informacje na temat klucza aplikacji ECL znajdują się na ekranach „Funkcje klucza” oraz „Klucz przegląd”.

Nr kat.:	numer katalogowy produktu używany do zakupu/zamówienia regulatora w firmie Danfoss.
Sprzęt:	numer wersji sprzętowej regulatora.
Oprogram.:	Wersja oprogramowania (firmware) regulatora
Nr seryjny:	unikalny numer każdego regulatora.
Data produkcji:	nr tygodnia i rok (TT.RRRR).

Przykład, wersja ECL

System	□□
Wersja ECL:	
▶ Nr kat.	087H3040
Sprzęt	B
Oprogram.	10.50
Wersja	7475
Nr seryjny	5335

6.8.2 Rozszerzenie

Regulatora ECL Comfort 310/310B: „Rozszerzenie” zawiera informacje na temat dodatkowych modułów, jeśli są zainstalowane. Przykładem może być moduł ECA 32.

6.8.3 Ethernet

Regulator ECL Comfort 296 / 310 / 310B jest wyposażony w interfejs komunikacji Modbus/TCP pozwalający na podłączenie regulatora ECL do sieci Ethernet. Pozwala to na uzyskanie zdalnego dostępu do regulatora ECL 296 / 310 / 310B przy użyciu standardowych infrastruktur komunikacyjnych.

W menu „Ethernet” można skonfigurować wymagane adresy IP.

6.8.4 Konfigu. serwera

Regulator ECL Comfort 296 / 310 / 310B jest wyposażony w interfejs komunikacji Modbus/TCP, który pozwala na podłączenie regulatora ECL w celu monitorowania i sterowania za pośrednictwem aplikacji ECL Portal.

Parametry związane z aplikacją ECL Portal są ustawiane tutaj.

Dokumentacja dla ECL Portal: Patrz <https://ecl.portal.danfoss.pl>

Instrukcja obsługi ECL Comfort 210/296/310, aplikacja A247/A347

6.8.5 Konfig. M-bus.

Regulator ECL Comfort 296 / 310 / 310B jest wyposażony w interfejs komunikacji M-bus, który pozwala na podłączanie ciepłomierzy jako urządzeń podrzędnych.

Parametry związane z komunikacją M-bus są ustawiane tutaj.

6.8.6 Ciepłomierz i interfejs M-bus, informacje ogólne

Wyłączenie ECL Comfort 296/310/310B

Stosując klucz aplikacji w ECL Comfort 296 / 310 / 310B, do interfejsu M-bus można podłączyć do 5 ciepłomierzy.

Podłączenie ciepłomierza może:

- ograniczyć przepływ,
- ograniczyć moc,
- umożliwić przesył danych z ciepłomierza do ECL Portalu za pośrednictwem łącza Ethernet i/lub systemu SCADA za pośrednictwem protokołu Modbus.

W wielu aplikacjach obiegu ogrzewania, CWU lub chłodzenia na regulację mogą wpływać dane z ciepłomierza.

W celu sprawdzenia, czy aktualna aplikacja może zostać skonfigurowana z wpływem na regulację danych z ciepłomierza: Patrz Obieg > MENU > Ustawienia > Przepływ/moc.

Regulator ECL Comfort 296 / 310 / 310B zawsze może służyć do monitorowania do 5 ciepłomierzy.

ECL Comfort 296 / 310 / 310B działa jako urządzenie nadrzędne M-bus master i musi być skonfigurowany w taki sposób, aby komunikować się z podłączonymi ciepłomierzami.
MENU > Ustawienia ogólne regulatora > System > Konfig. M-bus.

Dane techniczne:

- Dane M-bus są oparte na normie EN-1434.
- Danfoss zaleca stosowanie ciepłomierzy zasilanych prądem zmiennym AC w celu uniknięcia rozładowania baterii.

MENU > Ogólne ustawienia reg. > System > Konfig. M-bus.

Stan		Odczyt
Obieg	Zakres nastawy	Ustaw. fabryczne
-	-	-
Informacje o aktualnym działaniu protokołu M-bus.		

IDLE: Stan normalny

INIT: Komenda inicjacji została aktywowana

SCAN: Komenda skanowania została aktywowana

GATEW: Komenda bramy została aktywowana



Pozyskiwanie danych z ciepłomierza z ECL Portal jest możliwe bez ustawiania konfiguracji M-bus.



Po zrealizowaniu komend regulator ECL Comfort 296 / 310 / 310B powróci do stanu IDLE / BEZ POBIERANIA.
Brama jest wykorzystywana do odczytu ciepłomierza przez ECL Portal.

Instrukcja obsługi ECL Comfort 210/296/310, aplikacja A247/A347

MENU > Ogólne ustawienia reg. > System > Konfig. M-bus.

Body (bity na sekundę)		5997
Obieg	Zakres nastawy	Ustaw. fabryczne
-	300 / 600 / 1200 / 2400	300

Szybkość komunikacji między regulatorem ECL Comfort 296 / 310 / 310B a podłączonymi ciepłomierzami.



Przeważnie wykorzystuje się szybkość transmisji na poziomie 300 lub 2400 bodów.

W przypadku podłączenia regulatorów ECL Comfort 296 / 310 / 310B do systemu ECL Portal zalecana szybkość transmisji to 2400 bodów, pod warunkiem, że ciepłomierz to umożliwia.

MENU > Ogólne ustawienia reg. > System > Konfig. M-bus.

Komenda		5998
Obieg	Zakres nastawy	Ustaw. fabryczne
-	NONE/INIT/SCAN/GATEW	NONE

Regulatory ECL Comfort 296 / 310 / 310B to urządzenie master M-bus. Aby sprawdzić działanie podłączonych ciepłomierzy, można aktywować różne komendy.



Skanowanie może trwać do 12 minut.

Po odnalezieniu wszystkich ciepłomierzy komendę tę można zmienić na INIT lub NONE.

NONE: nie aktywowano żadnej komendy.

INIT: aktywowano inicjację.

SCAN: aktywowano skanowanie w celu wyszukania podłączonych ciepłomierzy. Regulator ECL Comfort 296 / 310 / 310B wykrywa adresy M-bus maksymalnie 5 podłączonych ciepłomierzy i automatycznie rejestruje je w części „Ciepłomierze”. Zweryfikowany adres zostaje umieszczony za ciągiem „Ciepłomierz 1 (2, 3, 4, 5)”.

GATEW: Regulator ECL Comfort 296 / 310 / 310B pełni rolę bramy między ciepłomierzami a systemem ECL Portal. Używane tylko do celów serwisowych.

MENU > Regulator wspólny > System > Konfig. M-bus.

Adres M-bus Ciepłomierz 1 (2, 3, 4, 5)		6000
Obieg	Zakres nastawy	Ustaw. fabryczne
-	0–255	255

Zadany lub zweryfikowany adres ciepłomierza 1 (2, 3, 4, 5).

0: Zwykle nie stosuje się

1–250: Prawidłowe adresy M-bus

251–254: Funkcje specjalne. Gdy podłączony jest jeden ciepłomierz, należy użyć wyłącznie adres M-bus 254.

255: Nieużywane

Instrukcja obsługi ECL Comfort 210/296/310, aplikacja A247/A347

MENU > Ogólne ustawienia reg. > System > Konfig. M-bus.

Typ		6001
Ciepłomierz 1 (2, 3, 4, 5)		
Obieg	Zakres nastawy	Ustaw. fabryczne
-	0 - 4	0
Wybieranie zakresu danych za pomocą telegramu M-bus.		

- 0:** Niewielki zakres danych, małe jednostki
1: Niewielki zakres danych, duże jednostki
2: Duży zakres danych, małe jednostki
3: Duży zakres danych, duże jednostki
4: Wyłącznie dane dotyczące objętości i energii ciepła (przykład: HydroPort Pulse)



Przykładowe dane:

0: Temperatura zasilania, temp. powrotu, przepływ, moc, zakumulowana objętość, zakumulowana energia.

3: Temperatura zasilania, temp. powrotu, przepływ, moc, zakumulowana objętość, zakumulowana energia, taryfa 1, taryfa 2.

Dalsze informacje podano w pozycji „Instrukcja, regulator ECL Comfort 210/310, opis komunikowania się”.

Szczegółowy opis parametru „Typ” zawiera również Załącznik.

MENU > Ogólne ustawienia reg. > System > Konfig. M-bus.

Czas skanowania		6002
Ciepłomierz 1 (2, 3, 4, 5)		
Obieg	Zakres nastawy	Ustaw. fabryczne
-	1-3600 s	60 s
Ustawienia czasu skanowania w celu uzyskania danych z podłączonych ciepłomierzy.		



Jeśli ciepłomierz jest zasilany z baterii, należy ustawić dłuższy czas skanowania, aby zapobiec zbyt szybkiemu rozładowaniu baterii. Natomiast w przypadku korzystania w regulatorze ECL Comfort 310 z funkcji ograniczenia przepływu/mocy czas skanowania należy skrócić, aby zapewnić szybkie zadziałanie ograniczenia.

MENU > Ogólne ustawienia regulatora > System > Konfig. M-bus.

ID		Odczyt
Ciepłomierz 1 (2, 3, 4, 5)		
Obieg	Zakres nastawy	Ustaw. fabryczne
-	-	-
Informacje o numerze seryjnym ciepłomierza.		

MENU > Regulator wspólny > System > Ciepłomierze

Ciepłomierz 1 (2, 3, 4, 5)		Odczyt
Obieg	Zakres nastawy	Ustaw. fabryczne
-	0-4	0
Informacje z danego ciepłomierza np. o ID, temperaturach, przepływie/objętości, mocy/energii. Prezentowane informacje zależą od ustawień w menu „Konfig. M-bus”.		

Instrukcja obsługi ECL Comfort 210/296/310, aplikacja A247/A347

6.8.7 Przegląd wejść

Wyświetlane są zmierzone temperatury, stan wejść oraz napięcia.

Ponadto dla aktywowanych wejść temperatury może zostać wybrane wykrywanie usterek.

Monitorowanie czujników:

Wybierz czujnik mierzący temperaturę, np. S5.

Po naciśnięciu pokrętki na wybranej linii pojawia się szkło powiększające . Temperatura S5 jest teraz monitorowana.

Wskazanie alarmu:

Jeżeli połączenie z czujnikiem temperatury zostanie rozłączone, zwarte lub sam czujnik będzie wadliwy, uruchomiona zostanie funkcja alarmu.

W opcji „Przegląd wejść” przy wadliwym czujniku temperatury pokazany jest symbol alarmu .

Zerowanie alarmu:

Wybierz czujnik (numer S), dla którego chcesz wyzerować alarm.

Naciśnij pokrętkę. Szkło powiększające oraz symbole alarmu znikną.

Po ponownym naciśnięciu pokrętki funkcja monitorowania zostanie uruchomiona ponownie.



Wejścia czujników temperatury mają zakres pomiaru -60 ... 150°C.

W przypadku uszkodzenia czujnika temperatury lub przerwania obwodu na jego podłączeniu wskazywana jest wartość „- -”.

W przypadku zwarcia na czujniku temperatury lub na jego podłączeniu wskazywana jest wartość „- -”.

6.8.8 Uchyb czujnika (nowa funkcjonalność, wprowadzona w firmwarze 1.59)

Zmierzona temperatura może zostać dostosowana pod kątem uchybu w celu kompensacji rezystancji kabla lub nieoptymalnego umieszczenia czujnika temperatury. Dostosowana temperatura jest wyświetlana w obszarze „Przegląd wejść”.

Wspólny regulator > System > Uchyb czujnika

Czujnik 1 . . . (czujnik temperatury)		
Obieg	Zakres nastawy	Ustawienie fabryczne
	*	*
Nastawa uchybu mierzonej temperatury.		

Dodatnia wartość uchybu: Wartość temperatury jest zwiększana

Ujemna wartość uchybu:

Wartość temperatury jest zmniejszana

Ujemna wartość uchybu:

6.8.9 Wyświetlacz

Podświetlenie (jasność wyświetlacza)		60058
<i>Obieg</i>	<i>Zakres nastawy</i>	<i>Ustaw. fabryczne</i>
<input type="checkbox"/> <input type="checkbox"/>	0 ... 10	5
<i>Regulacja jasności wyświetlacza.</i>		

0: Słabe podświetlenie.

10: Mocne podświetlenie.

Kontrast (kontrast wyświetlacza)		60059
<i>Obieg</i>	<i>Zakres nastawy</i>	<i>Ustaw. fabryczne</i>
<input type="checkbox"/> <input type="checkbox"/>	0 ... 10	3
<i>Regulacja kontrastu wyświetlacza.</i>		

0: Niski kontrast.

10: Wysoki kontrast.

6.8.10 Komunikacja

Adres Modbus		38
<i>Obieg</i>	<i>Zakres nastawy</i>	<i>Nastawa fabr.</i>
<input type="checkbox"/> <input type="checkbox"/>	1 ... 247	1
<i>Ustawienie adresu Modbus, jeżeli regulator jest częścią sieci Modbus.</i>		

1 ... 247: Nadanie adresu Modbus z podanego zakresu nastawy.

Instrukcja obsługi ECL Comfort 210/296/310, aplikacja A247/A347

ECL485, adres (adres nadrzędny/podrzędny)		2048
Obieg	Zakres nastawy	Ustaw. fabryczne
<input type="checkbox"/> 0	0 ... 15	15
<i>Nastawa ma znaczenie, gdy w tym samym systemie ECL Comfort pracuje więcej regulatorów (połączonych magistralą systemową ECL 485) i/lub podłączone są urządzenia zdalnego sterowania (ECA 30/31).</i>		

- 0:** Regulator pracuje jako urządzenie podrzędne. Jednostka podrzędna otrzymuje informacje o temperaturze zewnętrznej (S1) i czasie systemowym oraz sygnał wymagań dla CWU z jednostki nadrzędnej.
- 1 ... 9:** Regulator pracuje jako urządzenie podrzędne. Jednostka podrzędna otrzymuje informacje o temperaturze zewnętrznej (S1) i czasie systemowym oraz sygnał wymagań dla CWU z jednostki nadrzędnej. Jednostka podrzędna wysyła informacje o wymaganej temperaturze zasilania do jednostki nadrzędnej.
- 10 ... 14:** Zarezerwowane.
- 15:** Magistrala komunikacyjna ECL 485 jest aktywna. Regulator pracuje jako urządzenie nadrzędne. Jednostka nadrzędna wysyła informacje o temperaturze zewnętrznej (S1) i czasie systemowym. Podłączone urządzenia zdalnego sterowania (ECA 30/31) są zasilone.

Regulatory ECL Comfort można podłączyć przy użyciu magistrali komunikacyjnej ECL 485 w celu utworzenia większego układu (magistrala komunikacyjna ECL 485 umożliwia podłączenie maksymalnie 16 urządzeń).

Każde urządzenie podrzędne musi być skonfigurowane z własnym adresem (1 ... 9).

Możliwe jest jednak nadanie większej liczbie urządzeń podrzędnych adresu 0, jeżeli mają tylko otrzymywać informacje o temperaturze zewnętrznej i czasie systemowym (urządzenia nasłuchujące).

Pin serwis		2150
Obieg	Zakres nastawy	Nastawa fabr.
<input type="checkbox"/> 0	0 / 1	0
<i>Ta nastawa jest stosowana tylko w połączeniu z konfiguracją magistrali komunikacyjnej Modbus.</i>		

- 0:** Pin serwis nie zostało aktywowane.
- 1:** Aktywacja pin serwis.



Całkowita długość przewodów nie może przekraczać 200 m (dla wszystkich urządzeń, w tym wewnętrznej magistrali komunikacyjnej ECL 485).
Przewody o długości przekraczającej 200 m mogą być podatne na zakłócenia (EMC).



W układzie z regulatorami NADRZĘDNYM/PODRZĘDNYM może występować tylko jeden regulator NADRZĘDNY o adresie 15.

Jeśli przez pomyłkę w magistrali komunikacyjnej ECL 485 występuje kilka regulatorów NADRZĘDNYCH, należy wybrać, który z nich ma być NADRZĘDNY. W pozostałych regulatorach należy zmienić adres. Układ, w którym występuje kilka regulatorów NADRZĘDNYCH będzie działał, ale w sposób niestabilny.



W regulatorze NADRZĘDNYM adres w polu „ECL485, adres (adres urządzenia nadrzędnego/podrzędnego)”, nr ID 2048, musi mieć zawsze wartość 15.

Reset zdalny		2151
Obieg	Zakres nastawy	Nastawa fabr.
<input type="checkbox"/>	0 / 1	0
<i>Ta nastawa jest stosowana tylko w połączeniu z konfiguracją magistrali komunikacyjnej Modbus.</i>		

0: Resetowanie nie zostało aktywowane.

1: Reset.

6.8.11 Język

Język		2050
Obieg	Zakres nastawy	Nastawa fabr.
<input type="checkbox"/>	English/„lokalny”	English
<i>Wybór języka.</i>		



Język lokalny jest wybierany podczas instalacji. Aby zmienić język lokalny, aplikację należy zainstalować ponownie. Zmiana języka z lokalnego na angielski i na odwrót jest możliwa w dowolnej chwili.

7.0 Uzupelnienie

7.1 Procedura konfiguracji panela ECA 30/31

ECA 30 (nr kat. 087H3200) to panel zdalnego sterowania z wbudowanym czujnikiem temperatury pomieszczenia.

ECA 31 (nr kat. 087H3201) to panel zdalnego sterowania z wbudowanym czujnikiem temperatury pomieszczenia i czujnikiem wilgotności względnej.

Wbudowany czujnik temperatury pomieszczenia w obu panelach można zastąpić przez podłączenie zewnętrznego czujnika temperatury.

Zewnętrzny czujnik temperatury pomieszczenia zostanie rozpoznany po włączeniu panelu ECA 30/31.

Złącza: Patrz rozdział „Połączenia elektryczne”.

Do jednego regulatora ECL lub do układu kilku regulatorów ECL podłączonych do tej samej magistrali ECL 485 (konfiguracja nadrzędny- podrzędny) można podłączyć maksymalnie dwa panele ECA 30/31. W układzie nadrzędny-podrzędny tylko jeden regulator ECL jest jednostką nadrzędną. Panel ECA 30/31 można skonfigurować między innymi do następujących zadań:

- zdalne monitorowanie i zdalna nastawa regulatora ECL,
- pomiar temperatury pomieszczenia lub wilgotności (ECA 31),
- tymczasowe wydłużanie okresu komfortu lub oszczędzania.

Po załadowaniu aplikacji do regulatora ECL Comfort na panelu zdalnego sterowania ECA 30/31 po upływie ok. minuty pojawi się monit „Pobieranie aplik.”.

Aby załadować aplikację do panelu ECA 30/31, należy go potwierdzić.

Struktura menu

Menu panelu ECA 30/31 składa się z menu „ECA MENU” oraz menu regulatora ECL, które jest identyczne jak w przypadku regulatora ECL Comfort.

Menu „ECA MENU” zawiera następujące pozycje:

- ECA Ustawienia
- ECA System
- ECA nastawy fabr.

ECA Ustawienia: Nastawa uchybu mierzonej temperatury pomieszczenia.

Nastawa uchybu wilgotności względnej (tylko panel ECA 31).

ECA System: Ustawienia wyświetlacza, komunikacji, sterowania z ECA oraz informacje o wersji.

ECA nastawy fabr.: Usuwanie wszystkich aplikacji w panelu ECA 30/31, przywracanie ustawień fabrycznych, resetowanie adresu ECL i aktualizacja oprogramowania sprzętowego.

Część wyświetlacza panelu ECA 30/31 w trybie ECL:

MENU

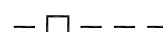

Danfoss
087H3200/01

Część wyświetlacza panelu ECA 30/31 w trybie ECA:

ECA MENU

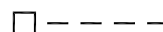

Danfoss
087H3200/01



Jeśli wyświetla się tylko pozycja „ECA MENU”, może to oznaczać, że w panelu ECA 30/31 nie ustawiono prawidłowego adresu komunikacji. Wybrać kolejno ECA MENU > ECA System > ECA Komunikacja: Adres ECL.

W większości przypadków prawidłowy adres ECL to 15.



Uwaga dotycząca ustawień paneli ECA:

Jeśli panel ECA 30/31 nie jest używany do zdalnego sterowania, pozycje menu dotyczące nastawy uchybu nie są wyświetlane.

Instrukcja obsługi ECL Comfort 210/296/310, aplikacja A247/A347

Pozycje menu regulatora ECL opisano w jego instrukcji obsługi.

Większość ustawień, które można zmienić bezpośrednio w regulatorze ECL, można zmienić także za pomocą panelu ECA 30/31.



Wszystkie ustawienia są widoczne, nawet jeśli klucz aplikacji nie został umieszczony w regulatorze ECL.
Aby móc zmienić ustawienia, klucz aplikacji musi znajdować się w regulatorze.

W podglądzie Klucz przegląd (MENU > Ogólne ustawienia regulatora > Funkcje klucza) nie ma informacji o aplikacjach klucza.



Jeśli aplikacja w regulatorze ECL nie jest zgodna z panelem ECA 30/31, na panelu wyświetli się informacja (znak X na symbolu ECA 30/31):



W tym przykładzie wersja bieżąca to 1.10, a wersja wymagana to 1.42.



Fragment wyświetlacza panelu ECA 30/31:

ECA MENU

Danfoss
EPM1237.01

Wyświetlona informacja oznacza, że aplikacja nie została załadowana lub komunikacja z regulatorem ECL (jednostką nadrzędną) nie działa prawidłowo.

Znak X na symbolu regulatora ECL oznacza nieprawidłową konfigurację adresów komunikacyjnych.



Fragment wyświetlacza panelu ECA 30/31:



Nowsze wersje panela ECA 30 / 31 wyświetlają numer adresu podłączonego regulatora ECL Comfort.

Numer adresu można zmienić w MENU panela ECA.

Niezależny regulator ECL posiada adres 15.

Instrukcja obsługi ECL Comfort 210/296/310, aplikacja A247/A347

Jeśli panel ECA 30/31 pracuje w trybie ECA MENU, wyświetlana jest data i zmierzona temperatura w pomieszczeniu.

ECA MENU > ECA Ustawienia > ECA Czujnik

Uchyb Tpom.	
Zakres nastawy	Ustaw. fabryczne
-10.0 ... 10.0 K	0.0 K
Zmierzoną temperaturę pomieszczenia można skorygować o określoną liczbę Kelvinów. Regulator ECL Comfort wykorzystuje w obiegu ogrzewania wartość skorygowaną.	

Przykład:	
Uchyb Tpom:	0.0 K
Wyświetlana temperatura pomieszczenia:	21.9°C
Uchyb Tpom:	1.5 K
Wyświetlana temperatura pomieszczenia:	23.4°C

Wartość ujemna: Wskazana temperatura pomieszczenia jest niższa.

0.0 K: Brak korekty zmierzonej temperatury pomieszczenia.

Wartość dodatnia: Wskazana temperatura pomieszczenia jest wyższa.

ECA MENU > ECA Ustawienia > ECA Czujnik

Uchyb wilgot. (tylko ECA 31)	
Zakres nastawy	Ustaw. fabryczne
-10.0 ... 10.0%	0.0%
Zmierzoną wilgotność względną można skorygować o określoną wartość w %. Aplikacja ECL Comfort wykorzystuje wartość skorygowaną.	

Przykład:	
Uchyb wilgot.:	0.0%
Wyświetlana wilgotność względna:	43.4%
Uchyb wilgot.:	3.5%
Wyświetlana wilgotność względna:	46.9%

Wartość ujemna: Wskazana wilgotność względna jest niższa.

0.0%: Brak korekty zmierzonej wilgotności względnej.

Wartość dodatnia: Wskazana wilgotność względna jest wyższa.

ECA MENU > ECA System > ECA Wyświetlacz

Podświetlenie (jasność wyświetlacza)	
Zakres nastawy	Ustaw. fabryczne
0 ... 10	5
Regulacja jasności wyświetlacza.	

0: słabe podświetlenie.

10: mocne podświetlenie.

ECA MENU > ECA system > ECA Wyświetlacz

Kontrast (kontrast wyświetlacza)	
Zakres nastawy	Ustaw. fabryczne
0 ... 10	3
Regulacja kontrastu wyświetlacza.	

- 0:** niski kontrast.
10: wysoki kontrast.

ECA MENU > ECA system > ECA Wyświetlacz

Użyj jako zdalny	
Zakres nastawy	Ustaw. fabryczne
WYŁ./ZAŁ	*)
Panel ECA 30/31 może działać w roli prostego lub standardowego panela zdalnego sterowania dla regulatora ECL.	

- WYŁ:** Proste sterowanie zdalne, brak sygnału temperatury pomieszczenia.
ZAŁ: Sterowanie zdalne, dostępny sygnał temperatury pomieszczenia.
***):** Inaczej, w zależności od wybranej aplikacji.

Gdy ustawiono na ECA menu pokazuje datę i czas.
WYŁ:
 Gdy ustawiono na ECA menu pokazuje datę i temperaturę pomieszczenia (a w przypadku ECA 31 także wilgotność względną).
ZAŁ:

ECA MENU > ECA System > ECA Komunikacja

Adres urz.podrz. (adres urządzenia podrzędnego)	
Zakres nastawy	Ustaw. fabryczne
A/B	A
Konfiguracja opcji „Adres urz. podrz.” jest powiązana z konfiguracją opcji „Adres ECA” w regulatorze ECL. W regulatorze ECL ustawia się, z którego panelu ECA 30/31 ma być otrzymywany sygnał temperatury pomieszczenia.	

- A:** Panel ECA 30/31 ma adres A.
B: Panel ECA 30/31 ma adres B.

Dla instalacji aplikacji w regulatorze ECL Comfort 210/296/310 opcja „Adres urz.podrz.” musi być ustawiona na A.

Jeśli dwa panele ECA 30/31 są podłączone do tego samego systemu magistrali ECL 485, opcja „Adres urz.podrz.” musi być ustawiona na „A” w jednym panelu ECA 30/31 i na „B” w drugim.

Instrukcja obsługi ECL Comfort 210/296/310, aplikacja A247/A347

ECA MENU > ECA System > ECA Komunikacja

Adres podłącz. (adres podłączenia)	
Zakres nastawy	Ustaw. fabryczne
1 ... 9/15	15
Ustawienia adresu, z którym regulator ECL musi nawiązać łączność.	

1 ... 9: regulatory podrzędne.

15: regulator nadrzędny.



Panel ECA 30/31 w magistrali komunikacyjnej ECL 485 (nadrzędnej/podrzędnej) można ustawić w celu zapewnienia kolejnego nawiązywania łączności z wszystkimi adresowanymi regulatorami ECL.



Przykład:

Adres podłącz. = 15:	Panel ECA 30/31 komunikuje się z regulatorem nadrzędnym ECL.
Adres podłącz. = 2:	Panel ECA 30/31 komunikuje się z regulatorem nadrzędnym ECL o adresie 2.



Aby umożliwić przesyłanie informacji na temat czasu i daty, system musi obejmować regulator nadrzędny.



Regulator ECL Comfort 210/310, typu B (bez wyświetlacza i pokrętła) nie może być przypisany do adresu 0 (zero).

ECA MENU > ECA system > Ster. z ECA

Adres ster. zewn. (adres ster. zewn)	
Zakres nastawy	Ustaw. fabryczne
WYŁ/1 ... 9/15	WYŁ
Funkcja „Sterowanie zewn.” (do przedłużenia okresu komfortu, oszczędzania lub świątecznego) musi zostać zaadresowana do danego regulatora ECL.	

WYŁ: Sterowanie nie jest możliwe.

1 ... 9: adres regulatora podrzędnego do sterowania.

15: adres regulatora nadrzędnego do sterowania.



Funkcje sterowania:	Przedłużony tryb oszczędzania:	
	Przedłużony tryb komfortu:	
	Święto, poza domem:	
	Święto, w domu:	



Sterowanie poprzez ustawienia w ECA 30/31 jest anulowane, jeśli regulator ECL Comfort przechodzi w tryb święta lub w tryb inny niż zgodny z harmonogramem.



Dany obieg do sterowania w regulatorze ECL musi pracować w trybie zgodnym z harmonogramem. Patrz też parametr „Obieg ster. zewn.”.

Instrukcja obsługi ECL Comfort 210/296/310, aplikacja A247/A347

ECA MENU > ECA system > Ster. z ECA

Obieg ster. zewn.	
Zakres nastawy	Ustaw. fabryczne
WYŁ/1 ... 4	WYŁ
Funkcja „Sterowanie zewn.” (do przedłużenia okresu komfortu, oszczędzania lub świątecznego) musi zostać zaadresowana do danego obiegu ogrzewania.	

WYŁ: Nie wybrano obiegu ogrzewania do sterowania.

1 ... 4: Numer obiegu ogrzewania do sterowania.

Wybrany obieg do sterowania w regulatorze ECL musi pracować w trybie zgodnym z harmonogramem. Patrz też parametr „Adres ster. zewn.”.

Przykład 1:

(Jeden regulator ECL i jeden panel ECA 30/31)		
Sterowanie obiegu ogrzewania 2:	Ustawić parametr „Adres podłącz.” na 15	Ustawić parametr „Obieg ster. zewn.” na 2

Przykład 2:

(Kilka regulatorów ECL i jeden panel ECA 30/31)		
Sterowanie obiegu ogrzewania 1 w regulatorze ECL z adresem 6:	Ustawić parametr „Adres podłącz.” na 6	Ustawić parametr „Obieg ster. zewn.” na 1

Poradnik szybkiego rozpoczęcia pracy „ECA 30/31 do trybu sterowania zewn.”:

1. Przejdź do ECA MENU.
2. Przesuń kursor na symbol zegara.
3. Wybierz symbol zegara.
4. Wybierz jedną z 4 funkcji sterowania.
5. Pod symbolem sterowania: ustaw godzinę lub datę.
6. Pod godziną/datą: ustaw wymaganą temperaturę pomieszczenia dla okresu sterowania

ECA MENU > ECA System > Wersja ECA

Wersja ECA (tylko do odczytu), przykłady	
Nr kat.	087H3200
Sprzęt	A
Oprogram.	1.42
Wersja	5927
Nr seryjny	13579
Data produkcji	23.2012

ECA 30/31:

15	Adresy połączenia (nadrzędny: 15, podrzędne: 1-9)
----	---

Informacje o wersji ECA są przydatne w razie konieczności serwisu.

Instrukcja obsługi ECL Comfort 210/296/310, aplikacja A247/A347

ECA MENU > ECA nastawy fabr. > ECA usuw.wsz.aplik

Usuwanie wszystkich aplikacji

Powoduje usunięcie wszystkich aplikacji zapisanych w panelu ECA 30/31.

Po usunięciu można ponownie załadować aplikację.

NIE: procedura usuwania nie została zakończona.

TAK: procedura usuwania została zakończona (poczekaj 5 s).



Po zakończeniu usuwania na wyświetlaczu pojawi się komunikat „Pobieranie aplik.". Wybierz opcję „Tak”. Aplikacja zostanie załadowana do regulatora ECL. Zostanie wyświetlony pasek postępu.

ECA MENU > ECA nastawy fabr. > ECA nast.domyślne

Odzysk.nast.fabr.

Przywracane są fabryczne ustawienia panela ECA 30/31.

Ustawienia zmieniane podczas procedury przywracania:

- Uchyb Tpom.
- Uchyb wilgot. (ECA 31)
- Podświetlenie
- Kontrast
- Użyj jako zdalny
- Adres urz.podrz.
- Adres podłącz.
- Adres ster. zewn.
- Obieg ster. zewn.
- Sterowanie zewnętrzne
- Czas zakończenia sterowania zewnętrznego

NIE: Procedura przywracania ustawień nie jest ukończona.

TAK: Procedura przywracania ustawień jest ukończona.

Instrukcja obsługi ECL Comfort 210/296/310, aplikacja A247/A347

ECA MENU > ECA nastawy fabr. > Reset adresu ECL

Reset adresu ECL (reset adresu ECL)

Jeśli żaden z podłączonych regulatorów ECL Comfort nie ma adresu 15, korzystając z panelu ECA 30/31, można ustawić wszystkie regulatory ECL podłączone do magistrali ECL 485 na adres 15.

NIE: Procedura resetowania nie jest ukończona.

TAK: Procedura resetowania jest ukończona (czekaj 10 s).



Znaleziono adres regulatora ECL powiązany z magistralą ECL 485: MENU > „Ogólne ustawienia regulatora” > „System” > „Komunikacja” > „ECL485, adres”



Jeśli co najmniej jeden podłączony regulator ECL ma adres 15, funkcja „Reset adresu ECL” nie może być aktywowana.



W układzie z regulatorami NADRZĘDNYM/PODRZĘDNYM może występować tylko jeden regulator NADRZĘDNY o adresie 15.

Jeśli przez pomyłkę w magistrali komunikacyjnej ECL 485 występuje kilka regulatorów NADRZĘDNYCH, należy wybrać, który z nich ma być NADRZĘDNY. W pozostałych regulatorach należy zmienić adres. Układ, w którym występuje kilka regulatorów NADRZĘDNYCH będzie działał, ale w sposób niestabilny.

ECA MENU > ECA nastawy fabr. > Aktualizacja firmwaru

Aktualizacja firmwaru

Istnieje możliwość aktualizacji wersji firmwaru (oprogramowania) panelu ECA 30/31. Oprogramowanie firmweru dostarczane jest wraz z kluczem aplikacji ECL, jeśli klucz jest w wersji co najmniej 2.xx. Jeśli niedostępne są nowe wersje oprogramowania, przy symbolu klucza aplikacji wyświetlany jest znak „X”.

NIE: procedura aktualizacji nie jest ukończona.

TAK: procedura aktualizacji jest ukończona.



Panel ECA 30/31 automatycznie sprawdza, czy w kluczu aplikacji w regulatorze ECL Comfort dostępna jest nowa wersja oprogramowania. Panel ECA 30/31 jest automatycznie aktualizowany w trakcie pobrania nowej aplikacji na regulator ECL Comfort.

Panel ECA 30/31 nie jest automatycznie aktualizowany po podłączeniu do regulatora ECL Comfort z pobraną aplikacją. Zawsze istnieje możliwość ręcznego przeprowadzenia aktualizacji.



Poradnik szybkiego rozpoczęcia pracy „ECA 30/31 do trybu sterowania”:

1. Przejdź do ECA MENU.
2. Przesuń kursor na symbol zegara.
3. Wybierz symbol zegara.
4. Wybierz jedną z 4 funkcji sterowania.
5. Pod symbolem sterowania: Ustaw godzinę lub datę.
6. Pod godziną/datą: Ustaw wymaganą temperaturę pomieszczenia dla okresu sterowania

7.2 Funkcja sterowania

Regulatory ECL 210/296/310 mogą odbierać sygnał sterowania zewnętrznego w celu wymuszenia zastąpienia istniejącego harmonogramu sterowania. Sygnał sterowania zewnętrznego może pochodzić z przełącznika lub styku przekaźnika.

Można wybrać różne tryby sterowania zewnętrznego w zależności od typu klucza aplikacji.

Tryby sterowania zewnętrznego: Komfort, Oszczęd, Temperatura stała i Ochrona przeciwzamrozeniowa.

Tryb „Komfort” jest również nazywany normalną temperaturą ogrzewania.

W trybie „Oszczęd” ogrzewanie może być zatrzymane lub działać ze zmniejszoną temperaturą.

Tryb „Temperatura stała” oznacza działanie z wymaganą temperaturą zasilania ustawioną w menu „Temp. zasilania”.
W trybie „Ochrona przeciwzamrozeniowa” ogrzewanie jest całkowicie zatrzymane.

Sterowanie zewnętrzne przy użyciu przełącznika lub styku przekaźnika sterowania zewnętrznego jest możliwe, gdy regulator ECL 210/296/310 pracuje w trybie pracy wg harmonogramu (zegar).

Przykład, przełącznik sterowania zewnętrznego podłączony do punktu S8:

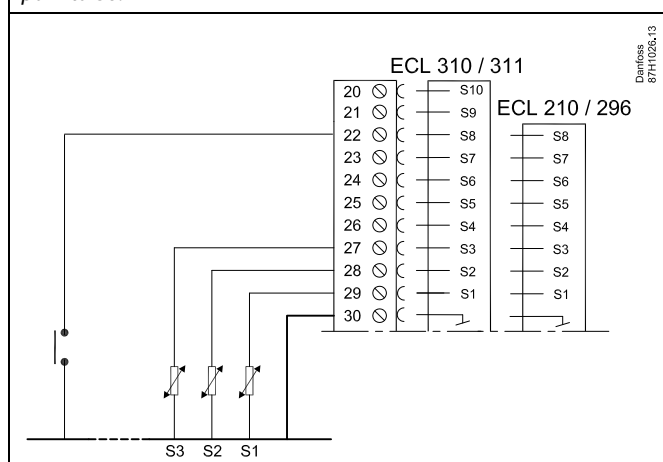

Przykład, przekaźnik sterowania zewnętrznego podłączony do punktu S8:

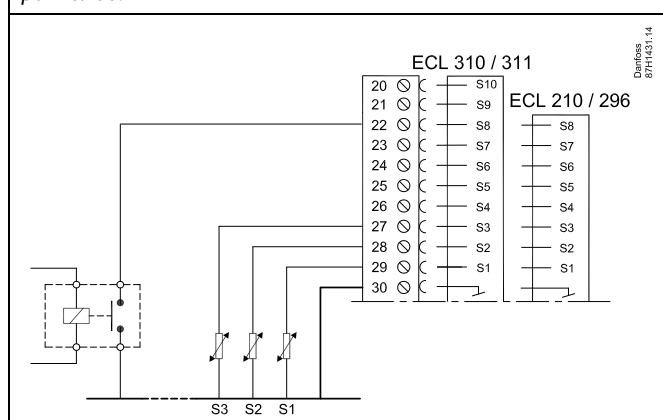

Instrukcja obsługi ECL Comfort 210/296/310, aplikacja A247/A347

Przykład 1

Regulator ECL w trybie Oszczęd i sterowaniem zewnętrznym w trybie Komfort.

Wybrać nieużywane wejście, na przykład S8. Podłączyć przełącznik sterowania zewnętrznego lub styk przekaźnika sterowania zewnętrznego.

Ustawienia regulatora ECL:

- Wybrać obieg > MENU > Ustawienia > Aplikacja > Wejście ster.zew.:
Wybrać wejście S8 (przykład podłączenia)
- Wybrać obieg > MENU > Ustawienia > Aplikacja > Tryb ste.zew.:
Wybrać opcję KOMFORT
- Wybrać obieg > MENU > Harmonogram:
Zaznaczyć wszystkie dni tygodnia
Ustawić wartość 24.00 dla parametru „Początek 1” (powoduje to wyłączeniu trybu Komfort)
Wyjść z menu i potwierdzić wybór, wybierając pozycję „Zapisz”
- Należy pamiętać, aby ustawić rozważany obieg w trybie pracy wg harmonogramu („zegar”).

Wynik: Gdy przełącznik (lub styk przekaźnika) sterowania zewnętrznego jest w położeniu ZAŁ, regulator ECL 210/296/310 będzie działał w trybie komfortu.

Gdy przełącznik (lub styk przekaźnika) sterowania zewnętrznego jest w położeniu WYŁ, regulator ECL 210/296 /310 będzie działał w trybie oszczędzania.

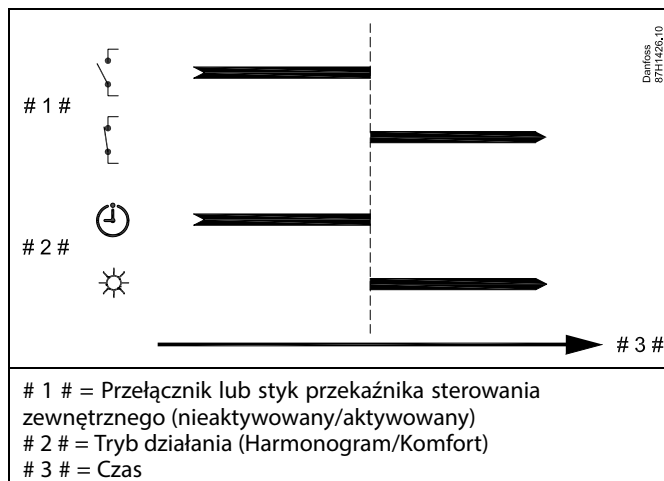

Instrukcja obsługi ECL Comfort 210/296/310, aplikacja A247/A347

Przykład 2

Regulator ECL w trybie Oszczęd oraz ze sterowaniem zewnętrznym w trybie Komfort.

Wybrać nieużywane wejście, na przykład S8. Podłączyć przełącznik sterowania zewnętrznego lub styk przekaźnika sterowania zewnętrznego.

Ustawienia regulatora ECL:

- Wybrać obieg > MENU > Ustawienia > Aplikacja > Wejście ster.zew.:
Wybrać wejście S8 (przykład podłączenia)
- Wybrać obieg > MENU > Ustawienia > Aplikacja > Tryb ste.zew.:
Wybrać pozycję OSZCZĘD
- Wybrać obieg > MENU > Harmonogram:
Zaznaczyć wszystkie dni tygodnia
Ustawić wartość 00.00 dla parametru „Początek 1”
Ustawić wartość 24.00 dla parametru „Koniec 1”
Wyjść z menu i potwierdzić wybór, wybierając pozycję „Zapisz”
- Należy pamiętać, aby ustawić rozważany obieg w trybie pracy wg harmonogramu („zegar”).

Wynik: Gdy przełącznik (lub styk przekaźnika) sterowania zewnętrznego jest w położeniu ZAŁ, regulator ECL 210/296/310 będzie działał w trybie oszczędzania.

Gdy przełącznik (lub styk przekaźnika) sterowania zewnętrznego jest w położeniu WYŁ, regulator ECL 210/296/310 będzie działał w trybie komfortu.

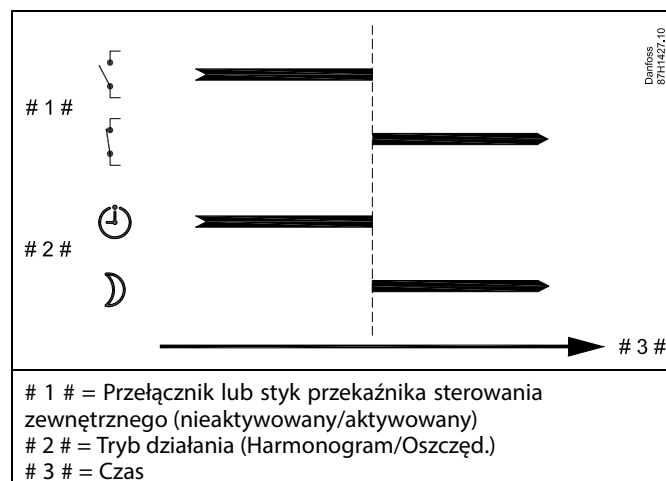

Instrukcja obsługi ECL Comfort 210/296/310, aplikacja A247/A347

Przykład 3

Okresy komfortu dla budynku w harmonogramie tygodniowym od poniedziałku do piątku są ustawione w godzinach: 07.00-17.30. Czasami zebranie zespołu odbywa się wieczorem lub w weekend.

Gdy zainstalowany przełącznik sterowania zewnętrznego jest w położeniu ZAŁ, ogrzewanie musi być załączone (ZAŁ) (w trybie Komfort).

Wybrać nieużywane wejście, na przykład S8. Podłączyć przełącznik sterowania zewnętrznego.

Ustawienia regulatora ECL:

- Wybrać obieg > MENU > Ustawienia > Aplikacja > Wejście ster.zew.:
Wybrać wejście S8 (przykład podłączenia)
- Wybrać obieg > MENU > Ustawienia > Aplikacja > Tryb ste.zew.:
Wybrać opcję KOMFORT
- Należy pamiętać, aby ustawić rozważany obieg w trybie pracy wg harmonogramu („zegar”).

Wynik: Gdy przełącznik (lub styk przekaźnika) sterowania zewnętrznego jest w położeniu ZAŁ, regulator ECL 210/296/310 będzie działał w trybie komfortu.

Gdy przełącznik sterowania zewnętrznego jest w położeniu WYŁ, regulator ECL 210/296/310 będzie działał w trybie pracy wg harmonogramu.

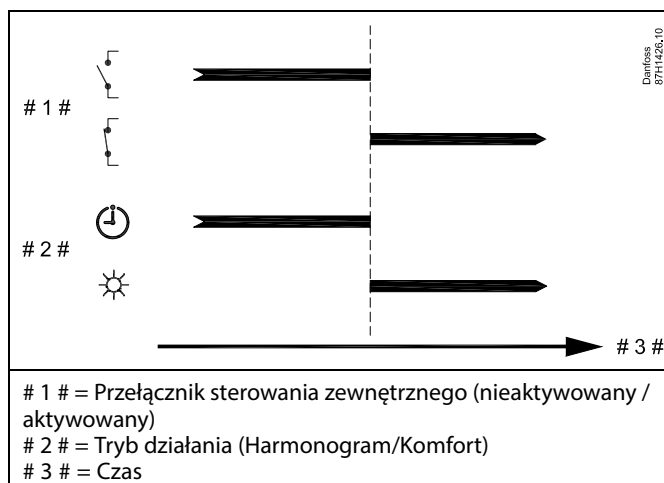

Instrukcja obsługi ECL Comfort 210/296/310, aplikacja A247/A347

Przykład 4

Okresy komfortu dla budynku w harmonogramie tygodniowym w dni robocze są ustawione w godzinach: 06.00-20.00. Czasami wymagana temperatura zasilania musi być stała i wynosić 65°C.

Gdy zainstalowany przełącznik sterowania zewnętrznego jest aktywny, temperatura zasilania musi wynosić 65°C, dopóki przełącznik sterowania zewnętrznego jest aktywny.

Wybrać nieużywane wejście, na przykład S8. Podłączyć styki przełącznika sterowania zewnętrznego.

Ustawienia regulatora ECL:

- Wybrać obieg > MENU > Ustawienia > Aplikacja > Wejście ster.zew.:
Wybrać wejście S8 (przykład podłączenia)
- Wybrać obieg > MENU > Ustawienia > Aplikacja > Tryb ste.zew.:
Wybrać T stała
- Wybrać obieg > MENU > Ustawienia > Temp. zasilania >
T wymagana (ID 1x004):
ustawiona na 65°C
- Należy pamiętać, aby ustawić rozważany obieg w trybie pracy wg harmonogramu („zegar”).

Wynik: Gdy przełącznik sterowania zewnętrznego jest aktywny, regulator ECL 210/296/310 będzie działał w trybie stałej temperatury z temperaturą zasilania wynoszącą 65°C.

Gdy przełącznik sterowania zewnętrznego nie jest aktywny, regulator ECL 210/296/310 będzie działał w trybie pracy wg harmonogramu.

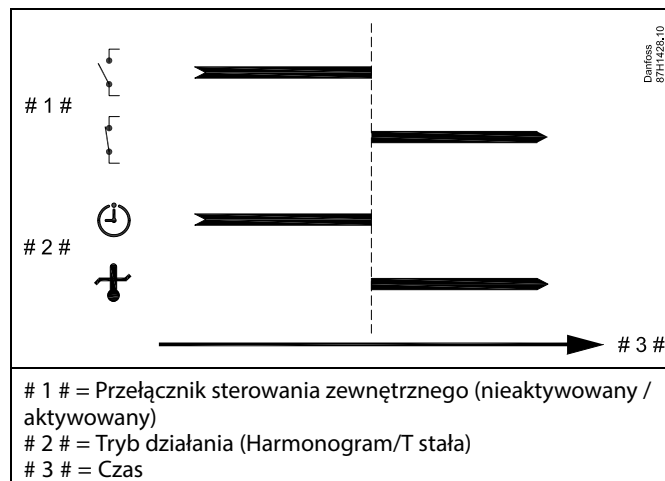

7.3 Kilka regulatorów w tym samym układzie

Gdy regulatory ECL Comfort są połączone przy użyciu magistrali komunikacyjnej ECL 485 (typ kabla: 2 x skrętka 2-żyłowa), regulator nadrzędny wysyła następujące sygnały do regulatorów podrzędnych:

- Temperatura zewnętrzna (zmierzona przez S1)
- Godzina i data
- Podgrzewanie/ładowanie zasobnika CWU

Ponadto regulator nadrzędny może otrzymywać informacje o:

- wymaganej temperaturze zasilania (żądaney) z regulatorów podrzędnych,
- (dla regulatorów ECL w wersji od 1.48) o podgrzewaniu/ładowaniu zasobnika CWU z regulatorów podrzędnych.

Przypadek 1:

Regulatory PODRZĘDNE: Sposób wykorzystania sygnału temperatury zewnętrznej przesyłanego z regulatora NADRZĘDNEGO

Regulatory podrzędne odbierają tylko informacje dotyczące temperatury zewnętrznej oraz daty/godziny.

Regulatory PODRZĘDNE:

Zmień fabrycznie ustawiony adres z wartości 15 na 0.

- W , przejdź do opcji System > Komunikacja > Adres ECL 485

adres ECL 485 (adres nadrzędny/podrzędny)		2048
Obieg	Zakres nastawy	Wybierz
<input type="text" value="000"/>	0... 15	0

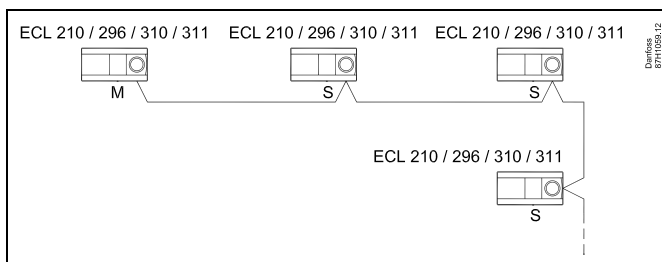

Okablowanie magistrali ECL 485

Maksymalną zalecaną długość magistrali ECL 485 można obliczyć w następujący sposób:

Odjąć „całkowitą długość wszystkich przewodów wejściowych wszystkich regulatorów ECL w systemie typu urządzenie nadrzędne-podrzędne” od wartości 200 m.

Prosty przykład dla całkowitej długości wszystkich przewodów wejściowych, 3 x ECL:

1 x ECL	Czujnik temp. zewnętrznej:	15 m
3 x ECL	Czujnik temperatury zasilania:	18 m
3 x ECL	Czujnik temp. powrotu:	18 m
3 x ECL	Czujnik temperatury pomieszczenia:	30 m
Suma:		81 m

Maksymalna zalecana długość magistrali ECL 485:
200 - 81 m = 119 m



W układzie z regulatorami NADRZĘDNYM/PODRZĘDNYM może występować tylko jeden regulator NADRZĘDNY o adresie 15.

Jeśli przez pomyłkę w magistrali komunikacyjnej ECL 485 występuje kilka regulatorów NADRZĘDNYCH, należy wybrać, który z nich ma być NADRZĘDNY. W pozostałych regulatorach należy zmienić adres. Układ, w którym występuje kilka regulatorów NADRZĘDNYCH, będzie działał, ale niestabilnie.



W regulatorze NADRZĘDNYM adres w polu „Adres ECL 485 (adres nadrzędny/podrzędny)”, nr ID 2048, musi zawsze być równy 15.
Nawigacja:

- W , przejdź do opcji System > Komunikacja > Adres ECL 485

Regulatory PODRZĘDNE muszą być ustawione na adres inny niż 15:
Nawigacja:

- W , przejdź do opcji System > Komunikacja > Adres ECL 485



Ustawienie „Żądana odchył” z wartością jest przeznaczone do używania tylko w regulatorze nadrzędnym.

Instrukcja obsługi ECL Comfort 210/296/310, aplikacja A247/A347

Przypadek 2:

Regulator PODRZĘDNY: Sposób reagowania na zapotrzebowanie podgrzewu/ładowania CWU przesłane z regulatora NADRZĘDNEGO

Regulator podrzędny odbiera informacje dotyczące załączenia podgrzewu/ładowania zasobnika CWU w regulatorze nadrzędnym i można go ustawić tak, aby zamykał wybrany obieg ogrzewania.

Wersje regulatora ECL od 1.48 (od sierpnia 2013):

Regulator nadrzędny odbiera informacje dotyczące załączenia podgrzewu/ładowania zasobnika CWU w samym regulatorze nadrzędnym, a także regulatorach podrzędnych w systemie. Ten status jest rozprowadzany do wszystkich regulatorów ECL w systemie, a każdy obieg ogrzewania może być ustawiony w taki sposób, aby zamykał ogrzewanie.

Regulator PODRZĘDNY:

Ustaw wybraną funkcję:

- W obiegu 1/obiegu 2 przejdź do opcji „Ustawienia” > „Aplikacja” > „Priorytet CWU”:

Priorytet CWU (praca z zamkniętym zaworem/działanie normalne)		11052 / 12052
Obieg	Zakres nastawy	Wybierz
1/2	WYŁ/ZAŁ	WYŁ/ZAŁ

WYŁ: Regulacja temperatury zasilania nie ulega zmianie podczas podgrzewu/ładowania CWU w systemie nadrzędnym/podrzednym.

ZAŁ: Zawór obiegu ogrzewania jest zamknięty podczas podgrzewu/ładowania CWU w systemie nadrzędnym/podrzednym.

Instrukcja obsługi ECL Comfort 210/296/310, aplikacja A247/A347

Przypadek 3:

Regulator PODRZĘDNY: Sposób wykorzystania sygnału temperatury zewnętrznej i przesyłania informacji dotyczących wymaganej temperatury zasilania do regulatora NADRZĘDNEGO

Regulator podrzędny odbiera informacje dotyczące temperatury zewnętrznej oraz daty/godziny. Regulator nadrzędny odbiera informacje dotyczące wymaganej temperatury zasilania z regulatorów podrzędnych o adresach od 1 ... 9:

Regulator PODRZĘDNY:

- W przejdź do opcji System > Komunikacja > ECL485, adres.
- Zmień fabrycznie ustawiony adres z wartości 15 na adres (od 1 ... 9). Każde urządzenie podrzędne musi mieć własny adres.



W regulatorze NADRZĘDNYM adres w polu „ECL485, adres (adres urządzenia nadrzędnego/podrzednego)”, nr ID 2048, musi mieć zawsze wartość 15.

ECL485, adres (adres nadrzędny/podrzedne)		2048
Obieg	Zakres nastawy	Wybierz
<input type="checkbox"/>	0 ... 15	1 ... 9

Ponadto każde urządzenie podrzędne może wysłać do regulatora nadrzędnego informacje dotyczące wymaganej temperatury zasilania (zapotrzebowania) w poszczególnych obiegach.

Regulator PODRZĘDNY:

- W odpowiednim obiegu przejdź do opcji Ustawienia > Aplikacja > Wyślana Twyma.
- Wybierz ustawienie ZAŁ lub WYŁ.

Wyślana Twyma.		11500 /12500
Obieg	Zakres nastawy	Wybierz
1/2	WYŁ/ZAŁ	ZAŁ lub WYŁ

WYŁ: Informacja o wymaganej temperaturze zasilania nie jest wysyłana do regulatora nadrzędnego.

ZAŁ: Informacja o wymaganej temperaturze zasilania jest wysyłana do regulatora nadrzędnego.

7.4 Najczęściej zadawane pytania



Definicje odnoszą się do regulatorów serii ECL Comfort 210/296/310. Wobec tego w dokumencie mogą być stosowane określenia, które występują nie we wszystkich instrukcjach.

Pompa obiegowa (centralne ogrzewanie) nie zatrzymuje się zgodnie z oczekiwaniami

Działa jako ochrona przeciwzamrożeniowa (temperatura zewnętrzna niższa niż wartość „T mróz zał.P”) oraz zapotrzebowanie na ciepło (wymagana temperatura zasilania wyższa niż wartość „T ciepło zał.P”)

Czas wyświetlany różni się o jedną godzinę?

Patrz nastawa „Czas i data”.

Czas wyświetlany jest niewłaściwy?

Zegar wewnętrzny mógł zostać wyzerowany, jeżeli wystąpiła przerwa w zasilaniu dłuższa niż 72 godziny.

Aby ustawić prawidłową godzinę, przejdź do opcji „Ogólne ustawienia regulatora” i wybierz nastawę „Czas i data”.

Zgubiono klucz aplikacji ECL?

Wyłącz zasilanie i włącz ponownie, aby zobaczyć typ regulatora ECL, kod wersji (np. 1.52), nr kodu i aplikację (np. A266.1) lub przejdź do opcji „Ogólne ustawienia regulatora” > „Funkcje klucza” > „Aplikacja”. Zostanie wyświetlony rodzaj (np. TYPE A266.1) oraz schemat układu.

Zamów zamiennik u dystrybutora firmy Danfoss (np. klucz aplikacji ECL A266).

Włóż nowy klucz aplikacji ECL i w razie konieczności skopiuj ustawienia osobiste z regulatora do nowego klucza.

Temperatura pomieszczenia jest zbyt niska?

Sprawdź, czy termostat grzejnikowy nie ogranicza temperatury pomieszczenia.

Jeżeli po przestawieniu termostatów grzejnikowych nadal nie można uzyskać wymaganej temperatury, temperatura zasilania jest zbyt niska. Zwiększ wymaganą temperaturę pomieszczenia (ekran z wymaganą temperaturą pomieszczenia). Jeśli temperatura wciąż jest zbyt niska, dostosuj nastawę „Krzywa grzewcza” („Temp. zasilania”).

Temperatura pomieszczenia jest zbyt wysoka w okresach oszczędzania?

Upewnij się, że minimalna wartość ograniczenia temperatura zasilania („Temp. min.”) nie jest zbyt wysoka.

Temperatura jest niestabilna?

Sprawdź, czy czujnik temperatury zasilania jest prawidłowo podłączony i zamontowany we właściwym miejscu. Dostosuj parametry regulacji („Param. regulacji”).

Jeżeli regulator otrzymuje sygnał temperatury pomieszczenia, patrz „Ogranicz. Tpom.”.

Regulator nie działa i zawór regulacyjny jest zamknięty?

Sprawdź, czy czujnik temperatury zasilania pokazuje prawidłową wartość, patrz „Użytkowanie codzienne” lub „Przegląd wejść”. Sprawdź wpływ innych mierzonych temperatur.

Jak wstawić dodatkowy okres komfortu do harmonogramu?

Dodatkowy okres komfortu można skonfigurować, dodając w nastawie „Harmonogram” kolejne pozycje „Start” i „Stop”.

Jak usunąć okres komfortu z harmonogramu?

Okres komfortu można usunąć, ustawiając taką samą godzinę rozpoczęcia i zakończenia.

Jak przywrócić własne ustawienia?

Zapoznaj się z rozdziałem „Wkładanie klucza aplikacji ECL”.

Jak przywrócić ustawienia fabryczne?

Zapoznaj się z rozdziałem „Wkładanie klucza aplikacji ECL”.

Dlaczego nie można zmienić ustawień?

Klucz aplikacji ECL został wyjęty.

Dlaczego nie można wybrać aplikacji podczas umieszczania klucza aplikacji ECL w regulatorze?

Aktualna aplikacja w regulatorze ECL Comfort musi zostać usunięta, zanim będzie można wybrać nową aplikację (podtyp).

Jak reagować na alarmy?

Alarm oznacza niewłaściwą pracę systemu. Należy skontaktować się z instalatorem.

Co to jest regulacja P i PI?

Regulacja P: regulacja proporcjonalna.

Przy tej regulacji regulator zmienia temperaturę zasilania proporcjonalnie do różnicy pomiędzy temperaturą wymaganą a rzeczywistą, np. temperaturą pomieszczenia.

Regulacja P będzie miała zawsze pewien uchyb (przesunięcie), który nie będzie zanikał w czasie.

Regulacja PI: regulacja proporcjonalno-całkująca.

Regulacja PI oddziałuje tak samo, jak regulacja P, ale uchyb będzie zanikał w czasie.

Ustawienie długiego czasu nastawy „Tn” zapewnia wolniejszą, ale stabilną regulację, natomiast krótki czas „Tn” umożliwi szybką regulację z większym ryzykiem niestabilności.

Co oznacza „i” znajdujące się w prawym górnym rogu wyświetlacza?

W przypadku ładowania aplikacji (podtyp) z klucza aplikacji do regulatora ECL Comfort, „i” znajdujące się w prawym górnym rogu ekranu oznacza, że poza ustawieniami fabrycznymi, podtyp zawiera również specjalne (ustawienia) użytkownika / systemowe.

Dlaczego nie jest możliwa komunikacja pomiędzy magistralą ECL 485 (wykorzystywaną w ECL 210 / 296 / 310) a magistralą ECL Bus (stosowaną w ECL 100 / 110 / 200 / 300)?

Te dwie magistrale komunikacyjne (należące do firmy Danfoss) różnią się formą połączenia, telegramu i prędkością.

Dlaczego nie mogę wybrać języka podczas ładowania aplikacji?

Powód może być taki, że ECL 310 jest zasilany napięciem 24 V prądu stałego.

Język

Przed załadowaniem aplikacji, niezbędne jest dokonanie wyboru języka.*

Jeśli wybrany zostanie język inny niż angielski, do regulatora ECL załadowany zostanie wybrany język **ORAZ** język angielski.

Ułatwi to obsługę użytkownikom posługującym się językiem angielskim, ponieważ menu w tym języku stanie się widoczne natychmiast po zmianie aktualnego języka na angielski.

(Nawigacja: MENU > Regulator wspólny > System > Język)

W przypadku załadowania niewłaściwego języka konieczne będzie usunięcie danej aplikacji. Przed wykasowaniem możliwe jest zapisanie Ustawień użytkownika i systemu na kluczu aplikacji. Po ponownym załadowaniu z uwzględnieniem preferowanego języka, możliwe będzie załadowanie istniejących Ustawień użytkownika i systemu.

*)

(ECL Comfort 310, 24 Volt) Jeśli nie można wybrać języka, zasilanie nie jest prądem zmiennym (a.c.).

Instrukcja obsługi ECL Comfort 210/296/310, aplikacja A247/A347

Jak ustawić poprawną krzywą grzewczą?

Krótką odpowiedź:

Ustawić krzywą grzewczą na najniższą możliwą wartość, wciąż jednak zachowując komfortową temperaturę pomieszczenia.

Niektóre z zaleceń zostały podane w tabeli:

Dom z grzejnikami:	Wymagana temperatura zasilania przy temperaturze zewnętrznej równej -10°C:	Zalecana wartość krzywej grzewczej:
Starsze niż 20 lat:	65°C	1,4
Od 10 do 20 lat:	60°C	1,2
Raczej nowe:	50°C	0,8
Systemy ogrzewania podłogowego wymagają z zasady niższej wartości krzywej grzewczej.		

Odpowiedź techniczna:

W celu zaoszczędzenia energii należy ustawić jak najniższą temperaturę zasilania, uwzględniając jednocześnie komfortową temperaturę pomieszczenia. Oznacza to, że krzywa grzewcza powinna mieć niższą wartość.

Patrz schemat krzywej grzewczej.

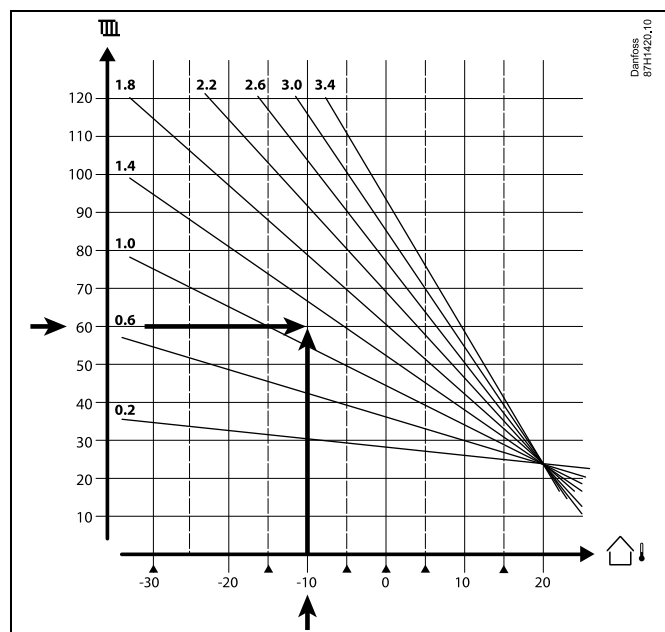

Wybrać wymaganą temperaturę zasilania (oś pionowa) dla układu ogrzewania przy najniższej oczekiwanej wartości temperatury zewnętrznej (oś pozioma) w danej strefie klimatycznej. Wybierz krzywą grzewczą najbliższą do punktu przecięcia linii dla tych 2 wartości.

Przykład: Wymagana temperatura zasilania: 60(°C) przy temperaturze zewnętrznej: -10(°C)

Wynik: Wartość krzywej grzewczej = 1,2 (w połowie między 1,4 a 1,0).

Informacje ogólne:

- W zależności od parametrów doboru grzejników układ wymaga określonej krzywej grzewczej. (Przykład: przy wymaganej temperaturze zasilania 70°C wynikiem jest krzywa grzewcza = 1,5).
- Systemy ogrzewania podłogowego wymagają niższej wartości nachylenia krzywej grzewczej. (Przykład: przy wymaganej temperaturze zasilania 35°C wynikiem jest krzywa grzewcza o nachyleniu = 0,4).
- Poprawki do nachylenia krzywej grzewczej należy wprowadzać małymi etapami w razie spadku temperatury zewnętrznej poniżej 0°C, tzn. o jeden krok na dzień.
- W razie potrzeby wyznaczyć krzywą grzewczą według sześciu punktów współrzędnych.
- Ustawienie wymaganej temperatury **pomieszczenia** ma wpływ na wymaganą temperaturę zasilania, nawet jeśli nie został podłączony czujnik temperatury pomieszczenia/panel zdalnego sterowania. Przykład: Zwiększenie wymaganej temperatury **pomieszczenia** spowoduje wzrost temperatury zasilania.
- Zazwyczaj wymagana temperatura **pomieszczenia** wymaga regulacji w razie wzrostu temperatury zewnętrznej powyżej 0°C.

7.5 Definicje



Definicje odnoszą się do regulatorów serii ECL Comfort 210/296/310. Wobec tego w dokumencie mogą być stosowane określenia, które występują nie we wszystkich instrukcjach.

Wartość temperatury skumulowanej

Wartość filtrowana (tłumiona) — zwykle dotyczy temperatury pomieszczenia lub temperatury zewnętrznej. Jest obliczana przez regulator ECL i służy do wyrażania ciepła zmagazynowanego w ścianach budynku. Wartość zakumulowana nie zmienia się tak szybko, jak aktualna temperatura.

Temperatura powietrza w kanale wentylacyjnym

Temperatura powietrza mierzona w kanale wentylacyjnym, w którym jest ona regulowana.

Funkcja alarmu

Na podstawie nastaw alarmu regulator może włączać wyjście.

Funkcja antybakteryjna

Przez ustalony okres czasu temperatura CWU jest zwiększana w celu zniszczenia niebezpiecznych bakterii, np. Legionella.

Temperatura średnia (równoważna)

Temperatura równoważna jest podstawą do wyliczenia wartości temperatury zasilania/temperatury powietrza w kanale wentylacyjnym. Temperatura średnia (równoważna) może być nastawiana za pośrednictwem temperatury pomieszczenia, temperatury kompensacji i temperatury powrotu. Temperatura średnia (równoważna) jest aktywna tylko w przypadku podłączenia czujnika temperatury w pomieszczeniu.

System BMS (Building Management System — system zarządzania budynkiem)

System zarządzania budynkiem (Building Management System). System nadzorujący, umożliwiający zdalną regulację i monitorowanie.

Działanie w trybie komfortu

Utrzymanie prawidłowej temperatury w układzie regulowanym według harmonogramu. W okresie ogrzewania temperatura zasilania w układzie jest wyższa w celu utrzymania wymaganej temperatury pomieszczenia. W okresie chłodzenia temperatura zasilania w układzie jest niższa w celu utrzymania wymaganej temperatury pomieszczenia.

Temperatura komfortu

Temperatura utrzymywana w obiegach w okresie działania w trybie komfortu. Zazwyczaj w ciągu dnia.

Temperatura średnia (równoważna)

Temperatura zmierzona mająca wpływ na obliczoną temperaturę zasilania/temperaturę średnią (równoważną).

Wymagana temperatura zasilania

Temperatura obliczana przez regulator na podstawie temperatury zewnętrznej z uwzględnieniem wpływu temperatury pomieszczenia i/lub temperatury powrotu. Temperatura ta stanowi wartość odniesienia w procesie regulacji.

Wymagana temperatura pomieszczenia

Temperatura ustawiona jako wymagana temperatura pomieszczenia. Może być ona regulowana przez regulator ECL Comfort tylko wtedy, gdy zainstalowany jest czujnik temperatury w pomieszczeniu.

Jeśli czujnik nie został zainstalowany, ustawiona wymagana temperatura pomieszczenia nadal będzie miała wpływ na temperaturę zasilania.

W obu przypadkach temperatura w każdym pomieszczeniu jest zazwyczaj regulowana za pomocą termostatów grzejnikowych/zaworów.

Temperatura wymagana

Temperatura ustawiana lub obliczana w regulatorze.

Temperatura punktu rosy

Temperatura, przy której występuje kondensacja pary wodnej zawartej w powietrzu.

Obieg CWU

Obieg przygotowania ciepłej wody użytkowej (CWU)

Temperatura w kanale

Temperatura powietrza mierzona w kanale wentylacyjnym, w którym jest ona regulowana.

Magistrala ECL 485

Ta magistrala komunikacyjna stanowi własność firmy Danfoss. Wykorzystywana jest w obrębie komunikacji wewnętrznej pomiędzy ECL 210, ECL 210B, ECL 296, ECL 310, ECL 310B, ECA 30 a ECA 31.

Komunikacja z „Magistralą ECL” wykorzystywaną w ECL 100, ECL 110, ECL 200, ECL 300 i ECL 301 jest niemożliwa.

ECL Portal

System nadzorujący, umożliwiający zdalną regulację i monitorowanie lokalnie lub przez Internet.

EMS

System zarządzania energią (Energy Management System).

System nadzorujący, umożliwiający zdalną regulację i monitorowanie.

Ustawienia fabryczne

Nastawy zapisane w kluczu aplikacji ECL w celu uproszczenia pierwszego ustawienia i uruchomienia regulatora.

Oprogramowanie sprzętowe (firmware)

jest używane przez regulator ECL Comfort i ECA 30/31 do zarządzania wyświetlaczem, pokrętłem i wykonywania programów.

Temp. zasilania

Temperatura mierzona w przepływie wody, w którym jest ona regulowana.

Obliczona temperatura zasilania

Temperatura obliczana przez regulator na podstawie temperatury zewnętrznej z uwzględnieniem wpływu temperatury pomieszczenia i/lub temperatury powrotu. Temperatura ta stanowi wartość odniesienia w procesie regulacji.

Krzywa grzewcza

Krzywa przedstawiająca zależność pomiędzy aktualną temperaturą zewnętrzną a wymaganą temperaturą zasilania.

Obieg ogrzewania

Obieg centralnego ogrzewania pomieszczenia/budynku.

Harmonogram świąteczny

Dla wybranych dni można zaprogramować działanie w trybie komfortu, oszczędzania lub ochrony przeciwzamrozeniowej. Dodatkowo można wybrać harmonogram dzienny z okresem komfortu w godzinach od 07:00 do 23:00.

Higrostat

Urządzenie, które reaguje na wilgotność powietrza. Przełącznik może zostać załączony (ZAŁ), jeśli zmierzona wilgotność przekroczy ustawioną wartość.

Wilgotność względna

Określa (w %) zawartość wilgoci w powietrzu w danym pomieszczeniu w stosunku do zawartości wilgoci w stanie nasycenia. Wilgotność względna mierzona jest przez czujnik wilgoci w ECA 31 i służy do obliczenia temperatury punktu rosy.

Temperatura zasilania

Temperatura mierzona w strumieniu powietrza zasilającego, w którym jest ona regulowana.

Temperatura ograniczenia

Temperatura oddziaływująca na wymaganą temperaturę zasilania/temperaturę średnią (równoważną).

Funkcja rejestru

Umożliwia wyświetlanie historii zmian temperatury.

Urząd. nadrzędne/podrzędne

Gdy co najmniej dwa regulatory są podłączone do tej samej magistrali, regulator nadrzędny wysyła informacje na temat np. godziny, daty i temperatury zewnętrznej. Regulator podrzędny odbiera dane z regulatora nadrzędnego i wysyła informacje na temat np. wartości wymaganej temperatury zasilania.

Sterowanie analogowe (sygnałem od 0 do 10 V)

Nastawa siłownika w zaworach regulacyjnych z siłownikiem (za pomocą sygnału sterującego od 0 do 10 V) w celu regulacji przepływu czynnika.

Optymalizacja

Regulator optymalizuje czas rozpoczęcia poszczególnych okresów temperaturowych w harmonogramie. W oparciu o temperaturę zewnętrzną, regulator automatycznie oblicza moment uruchomienia umożliwiające osiągnięcie temperatury komfortu o zadanej godzinie. Im niższa temperatura zewnętrzna, tym wcześniejszy czas rozpoczęcia.

Trend temperatury zewnętrznej

Strzałka wskazuje tendencję, np. spadek lub wzrost temperatury.

Sterowanie zewnętrzne

Gdy regulator ECL Comfort jest w trybie pracy wg harmonogramu, sygnał przełącznika lub styku można podłączyć do wejścia w celu sterowania zewnętrznego w trybie Komfort, Oszczędzanie, Ochrona przeciwzamrożeniowa lub Stała temperatura. Dopóki sygnał przełącznika lub styku jest podłączony, sterowanie zewnętrzne jest aktywne.

Czujnik Pt 1000

Wszystkie czujniki współpracujące z regulatorem ECL Comfort są platynowymi czujnikami oporowymi typu Pt 1000 (IEC 751B). Ich rezystancja wynosi 1000 omów przy 0°C i zmienia się o 3,9 oma/stopień.

Pompy, sterowanie

Jedna pompa obiegowa pracuje, a druga jest zapasową pompą obiegową. Po upływie zadanego czasu zamieniana jest funkcja pomiędzy pompami pracującą i zapasową.

Funkcja uzupełniania wody

Jeśli ciśnienie zmierzone w układzie ogrzewania jest zbyt niskie (np. z powodu wycieku), wodę w instalacji można uzupełnić do wymaganego poziomu.

Temperatura powrotu

Mierzona po stronie powrotu temperatura oddziaływująca na wymaganą temperaturę zasilania.

Temperatura pomieszczenia

Temperatura mierzona przez czujnik temperatury w pomieszczeniu lub Panel Zdalnego Sterowania. Temperatura pomieszczenia może być regulowana bezpośrednio tylko wtedy, gdy zainstalowany jest czujnik. Temperatura pomieszczenia wpływa na wymaganą temperaturę zasilania.

Czujnik temperatury w pomieszczeniu

Czujnik temperatury umieszczony w pomieszczeniu (pomieszczenie reprezentatywne, zazwyczaj w salonie), gdzie temperatura będzie regulowana.

Temperatura oszczędzania

Temperatura utrzymywana w obiegu centralnego ogrzewania/CWU w okresach oszczędzania. Temperatura oszczędzania jest zazwyczaj niższa niż Temperatura komfortu w celu zaoszczędzenia energii.

SCADA

System nadzorowania, regulacji i pozyskiwania danych (Supervisory Control And Data Acquisition). System nadzorujący, umożliwiający zdalną regulację i monitorowanie.

Harmonogram

Harmonogram okresów utrzymania temperatury komfortu i oszczędzania. Harmonogram może być inny dla każdego dnia tygodnia i może zawierać do 3 okresów komfortu w ciągu dnia.

Oprogramowanie

jest używane w regulatorze ECL Comfort do wykonywania procesów związanych z aplikacją.

Regulacja pogodowa

Regulacja temperatury zasilania w zależności od temperatury zewnętrznej. Regulacja zależy do zdefiniowanej przez użytkownika krzywej grzewczej.

Sterowanie sygnałem 2-punktowym

Sterowanie załączaniem i wyłączaniem np. pompy obiegowej, zaworu zał./wył., zaworu przełączającego lub przepustnicy.

Sterowanie sygnałem 3-punktowym

Ustalanie położenia siłownika za pomocą sygnałów otwarcia, zamknięcia lub braku działania dla zaworu regulacyjnego z siłownikiem w celu sterowania przepływem.

Brak działania oznacza, że siłownik pozostanie w aktualnym położeniu.

7.6 Typ (ID 6001). przegląd

	Typ 0	Typ 1	Typ 2	Typ 3	Typ 4
Adres	✓	✓	✓	✓	✓
Typ	✓	✓	✓	✓	✓
Czas skanowania	✓	✓	✓	✓	✓
ID / Nr seryjny	✓	✓	✓	✓	✓
Zarezerwowane	✓	✓	✓	✓	✓
Temp. zasilania [0,01°C]	✓	✓	✓	✓	-
Temp. powrotu [0,01°C]	✓	✓	✓	✓	-
Przepływ [0,1 l/h]	✓	✓	✓	✓	-
Moc [0,1 kW]	✓	✓	✓	✓	-
Zakumulowana objętość	[0,1 m ³]	[0,1 m ³]	[0,1 m ³]	[0,1 m ³]	-
Zakumulowana energia	[0,1 kWh]	[0,1 MWh]	[0,1 kWh]	[0,1 MWh]	-
Taryfa 1 Zakumulowana energia	-	-	[0,1 kWh]	[0,1 MWh]	-
Taryfa 2 Zakumulowana energia	-	-	[0,1 kWh]	[0,1 MWh]	-
Do teraz [dni]	-	-	✓	✓	-
Aktualny czas [format zdefiniowany M-bus]	-	-	✓	✓	✓
Kod błędu [zdefiniowana maska bitów miernika energii]	-	-	✓	✓	-
Zakumulowana objętość	-	-	-	-	[0,1 m ³]
Zakumulowana energia	-	-	-	-	[0,1 kWh]
Zakumulowana objętość2	-	-	-	-	[0,1 m ³]
Zakumulowana energia2	-	-	-	-	[0,1 kWh]
Zakumulowana objętość3	-	-	-	-	[0,1 m ³]
Zakumulowana energia3	-	-	-	-	[0,1 kWh]
Zakumulowana objętość4	-	-	-	-	[0,1 m ³]
Zakumulowana energia4	-	-	-	-	[0,1 kWh]
Przepływ MAX	[0,1 l/h]	[0,1 l/h]	[0,1 l/h]	[0,1 l/h]	-
Moc MAX	[0,1 kW]	[0,1 kW]	[0,1 kW]	[0,1 kW]	-
Max T w przód	✓	✓	✓	✓	-
Max T powrót	✓	✓	✓	✓	-
Przechowywanie * Zakumulowana energia	[0,1 kWh]	[0,1 kWh]	[0,1 kWh]	[0,1 kWh]	-

Instrukcja obsługi ECL Comfort 210/296/310, aplikacja A247/A347

7.7 Automatyczna / ręczna aktualizacja oprogramowania sprzętowego

Informacja:

- Oprogramowanie sprzętowe i aplikacji znajdują się na kluczu aplikacji
- Regulator ECL Comfort posiada oprogramowanie sprzętowe
- Oprogramowanie z funkcją szyfrowania oferowane jest w wersji 2.00 lub nowszej

Przypadek 1:

Regulator ECL Comfort, nowy (= bez zainstalowanej aplikacji), sprzed 10 lipca 2018, do zainstalowania:

1. Włożyć klucz aplikacji.
2. Jeśli oprogramowanie sprzętowe na kluczu aplikacji jest nowsze od oprogramowania sprzętowego ECL, aktualizacja zostanie przeprowadzona automatycznie.
3. Następnie możliwe będzie załadowanie aplikacji.
4. Jeśli oprogramowanie ECL jest nowsze niż oprogramowanie sprzętowe na kluczu aplikacji, aplikacja może zostać załadowana.

Przypadek 2:

Regulator ECL Comfort został zainstalowany i obsługuje wybraną aplikację.

1. Zapisz wszystkie nastawy na istniejącym kluczu aplikacji*.
2. Wykasuj bieżącą aplikację na ECL**.
3. Włóż klucz aplikacji zawierający nowe oprogramowanie sprzętowe. Aktualizacja oprogramowania sprzętowego zostanie przeprowadzona automatycznie.
4. W przypadku, gdy ECL wymaga dokonania wyboru języka, wyjmij klucz aplikacji.
5. Włóż „stary” klucz aplikacji.
6. Wybierz język, następnie podtyp aplikacji i przejdź do „I” znajdującego się w prawym górnym rogu okna.
7. W razie potrzeby, ustaw godzinę / datę.
8. Wybierz „Dalej”.
9. W menu Kopiowanie, w ustawieniach System i Użytkownik, wybierz TAK; następnie wybierz „Dalej”.
10. Załadowana zostanie „stara” aplikacja, natomiast ECL uruchomi się ponownie, gotowy do pracy.

* Nawigacja: MENU > Ogólne ustawienia regulatora > Funkcje klucza > Kopiowanie > „Do KLUCZA”; Ustawienia systemu = TAK, Ustawienia użytkownika = TAK, Rozpocznij kopiowanie: Naciśnij pokrętkę.
W ciągu 1 sek. wybrane nastawy zostaną zapisane na kluczu aplikacji.

** Nawigacja: MENU > Ogólne ustawienia regulatora > Funkcje klucza > Nowa aplikacja > Wykasuj aplikację: Naciśnij pokrętkę.

UWAGA: Istnieje prawdopodobieństwo zaistnienia sytuacji, w której aktualizacja nie zostanie wykonana. Jest to dość typowe zjawisko występujące w przypadku podłączenia jednego bądź dwóch ECA 30.

Rozwiązanie: Odłącz (usuń z podstawy) ECA 30. W przypadku ECL 310B, podłączony powinien być wyłącznie jeden ECA 30.

Instrukcja obsługi ECL Comfort 210/296/310, aplikacja A247/A347

7.8 Przegląd ID identyfikatorów parametrów

A247.x lub A347.x — x odnosi się do podtypów wymienionych w kolumnie.

ID	Nazwa parametru	A247.x	A347.x	Zakres nastawy	Nastawa fabryczna	Jednostka	Nastawa własna	
10512	Realizacja prog.	1, 2, 3	1, 2, 3	WYŁ; ZAŁ	WYŁ			
10514	Awaria. zasil. maks.	1, 2, 3	1, 2, 3	5... 3000	30	Min		
10903	Nachylenie X5–X6	1, 2, 3	1, 2, 3	WYŁ, 1 ... 20	5			
10904	Nachylenie X7–X8	1, 2, 3	1, 2, 3	WYŁ, 1 ... 20	5			
10912	Kontyn. aplik.	1, 2, 3	1, 2, 3	WYŁ; ZAŁ	WYŁ			
10913	Po awarii zasilania	1, 2, 3	1, 2, 3	STOP; START	WYŁ			
10930	X1	1, 2, 3	1, 2, 3	0... 1200	0	godz.		
10931	X2	1, 2, 3	1, 2, 3	0... 1200	0	godz.		
10932	X3	1, 2, 3	1, 2, 3	0... 1200	0	godz.		
10933	X4	1, 2, 3	1, 2, 3	0... 1200	0	godz.		
10934	X5	1, 2, 3	1, 2, 3	0... 1200	0	godz.		
10935	X6	1, 2, 3	1, 2, 3	0... 1200	360	godz.		
10936	X7	1, 2, 3	1, 2, 3	0... 1200	720	godz.		
10937	X8	1, 2, 3	1, 2, 3	0... 1200	1080	godz.		
11004	T wymagana	1, 2, 3	1, 2, 3	5 ... 150	50	°C		67
11010	Adres ECA	1, 2, 3	1, 2, 3	WYŁ; A; B	WYŁ			95
11011	Auto oszczędz.	1, 2, 3	1, 2, 3	WYŁ, -29 ... 10	-15	°C		83
11012	Wzmocnienie	1, 2, 3	1, 2, 3	WYŁ, 1 ... 99	WYŁ	%		84
11013	Nachylenie	1, 2, 3	1, 2, 3	WYŁ, 1 ... 99	WYŁ	Min		85
11014	Optymalizator	1, 2, 3	1, 2, 3	WYŁ, 10 ... 59	WYŁ			85
11015	Czas adapt.	1, 2, 3	1, 2, 3	WYŁ, 1 ... 50	WYŁ	s		70
11017	Żądana odchył.	1, 2, 3	1, 2, 3	WYŁ, 1 ... 20	WYŁ	K		95
11020	Odniesienie do	1, 2, 3	1, 2, 3	ZEWN.; POMIE	ZEWN.			86
11021	Całkow.zatrzym.	1, 2, 3	1, 2, 3	WYŁ; ZAŁ	WYŁ			86
11022	Ćwiczenie P	1, 2, 3	1, 2, 3	WYŁ; ZAŁ	ZAŁ			96
11023	Ćwiczenie M	1, 2, 3	1, 2, 3	WYŁ; ZAŁ	WYŁ			97
11024	Siłownik	1, 2, 3	1, 2, 3	ABV; SIŁOW.	SIŁOW.			91
11026	Przed Stop	1, 2, 3	1, 2, 3	WYŁ; ZAŁ	ZAŁ			87
11028	Tstał, ogrn. Tpow.	1, 2, 3	1, 2, 3	10 ... 110	70	°C		74
11029	CWU, limit T pow.	1, 2, 3	1, 2, 3	WYŁ, 10 ... 110	WYŁ	°C		74
11031	Tzewn. wyższa X1	1, 2, 3	1, 2, 3	-60 ... 20	15	°C		75
11032	Dolny limit Y1	1, 2, 3	1, 2, 3	10 ... 150	50	°C		75
11033	Tzewn. niższa X2	1, 2, 3	1, 2, 3	-60 ... 20	-15	°C		75
11034	Górny limit Y2	1, 2, 3	1, 2, 3	10 ... 150	60	°C		75
11035	Wpływ-powyżej	1, 2, 3	1, 2, 3	-9.9 ... 9,9	-2.0			76
11036	Wpływ-poniżej	1, 2, 3	1, 2, 3	-9.9 ... 9,9	0.0			76

Instrukcja obsługi ECL Comfort 210/296/310, aplikacja A247/A347

ID	Nazwa parametru	A247.x	A347.x	Zakres nastawy	Nastawa fabryczna	Jednostka	Nastawa własna	
11037	Czas adapt.	1, 2, 3	1, 2, 3	WYŁ, 1 ... 50	25	s		76
11040	Wybieg P	1, 2, 3	1, 2, 3	0 ... 99	3	Min		97
11043	Praca równoległa	1, 2, 3	1, 2, 3	WYŁ, 1 ... 99	WYŁ	K		87
11050	Ządana P	1, 2, 3	1, 2, 3	WYŁ; ZAŁ	WYŁ			98
11052	Priorytet CWU	1, 2, 3	1, 2, 3	WYŁ; ZAŁ	WYŁ			99
11077	T mróz zał.P.	1, 2, 3	1, 2, 3	WYŁ, -10 ... 20	2	°C		100
11078	T ciepło zał.P	1, 2, 3	1, 2, 3	5 ... 40	20	°C		100
11085	Priorytet	1, 2, 3	1, 2, 3	WYŁ; ZAŁ	WYŁ			76
11093	Tzab. przeciwwam.	1, 2, 3	1, 2, 3	5 ... 40	10	°C		101
11109	Rodzaj wejścia	1, 2		WYŁ, IM1, IM2, IM3, IM4, EM1, EM2, EM3, EM4, EM5	WYŁ			79
	- -	3	1, 2, 3	EM1; EM2; EM3; EM4; EM5; WYŁ	WYŁ			
11112	Czas adapt.	1, 2, 3	1, 2, 3	WYŁ, 1 ... 50	WYŁ	s		80
11113	Stała filtrowania	1, 2, 3	1, 2, 3	1 ... 50	10			80
11114	Impuls	1, 2		WYŁ, 1 ... 9999	WYŁ			80
11115	Jednostki	1, 2, 3	1, 2, 3	ml, l/h; l, l/h; ml, m3/h; l, m3/h; Wh, kW; kWh, kW; kWh, MW; MWh, MW; MWh, GW; GWh, GW	ml, l/h			81
11116	Górny limit Y2	1, 2, 3	1, 2, 3	0.0 ... 999,9	999,9			81
11117	Dolny limit Y1	1, 2, 3	1, 2, 3	0.0 ... 999,9	999,9			82
11118	Tzewn. niższa X2	1, 2, 3	1, 2, 3	-60 ... 20	-15	°C		82
11119	Tzewn. wyższa X1	1, 2, 3	1, 2, 3	-60 ... 20	15	°C		82
11141	Wejście ster.zew.	1		WYŁ; S1; S2; S3; S4; S5; S6; S7; S8	WYŁ			101
	- -	2, 3		WYŁ; S1; S2; S3; S4; S5; S6; S7; S8; S9; S10; S11; S12; S13; S14; S15; S16	WYŁ			
	- -		1, 2, 3	WYŁ; S1; S2; S3; S4; S5; S6; S7; S8; S9; S10	WYŁ			
11142	Tryb ste.zew.	1, 2, 3	1, 2, 3	KOMFORT; OSZCZĘD; ZAB. Mróz; zakumulowana	KOMFORT			102
11147	Górna odchyłka	1, 2, 3	1, 2, 3	WYŁ, 1 ... 30	WYŁ	K		115

Instrukcja obsługi ECL Comfort 210/296/310, aplikacja A247/A347

ID	Nazwa parametru	A247.x	A347.x	Zakres nastawy	Nastawa fabryczna	Jednostka	Nastawa własna	
11148	Dolna odchyłka	1, 2, 3	1, 2, 3	WYŁ, 1 ... 30	WYŁ	K		116
11149	Opóźnienie	1, 2, 3	1, 2, 3	1 ... 99	10	Min		116
11150	Temp.wył.alarmu	1, 2, 3	1, 2, 3	10 ... 50	30	°C		117
11174	Ochr. siłownika	1, 2, 3	1, 2, 3	WYŁ, 10 ... 59	WYŁ	Min		91
11177	Temp. min.	1, 2, 3	1, 2, 3	10 ... 150	10	°C		68
11178	Temp. max.	1, 2, 3	1, 2, 3	10 ... 150	90	°C		68
11179	Lato, wył. ogrz.	1, 2, 3	1, 2, 3	WYŁ, 1 ... 50	20	°C		
11182	Wpływ-powyżej	1, 2, 3	2	-9,9... 0,0	-4,0			70
	- -		1, 3	-9,9 ... 0,0	0,0			
11183	Wpływ-poniżej	1, 2, 3	1, 2, 3	0,0 ... 9,9	0,0			71
11184	Xp	1, 2, 3	1, 2, 3	5 ... 250	120	K		92
11185	Tn	1, 2, 3	1, 2, 3	1 ... 999	50	s		92
11186	Czas przejścia M	1, 2, 3	1, 2, 3	5 ... 250	60	s		92
11187	Nz	1, 2, 3	1, 2, 3	1 ... 9	3	K		93
11189	Min. czas akt.	1, 2, 3	1, 2, 3	2 ... 50	10			93
11392	Lato start, miesiąc	1, 2, 3	1, 2, 3	1 ... 12	5			107
11393	Lato start, dzień	1, 2, 3	1, 2, 3	1 ... 31	20			107
11395	Lato, filtr	1, 2, 3	1, 2, 3	WYŁ, 1 ... 300	250			107
11396	Zima start, miesiąc	1, 2, 3	1, 2, 3	1 ... 12	5			107
11397	Zima start, dzień	1, 2, 3	1, 2, 3	1 ... 31	20			107
11398	Zima, wył. ogrz.	1, 2, 3	1, 2, 3	WYŁ, 1 ... 50	20	°C		107
11399	Zima, filtr	1, 2, 3	1, 2, 3	WYŁ, 1 ... 300	250			107
11500	Wysłana Twyma.	1, 2, 3	1, 2, 3	WYŁ; ZAŁ	ZAŁ			104
11609	Y dolny		1, 2, 3	10 ... 120	10	°C		
11610	Y górny		1, 2, 3	10 ... 120	100	°C		
11910	Obieg, Jastrych	1, 2, 3	1, 2, 3	WYŁ; ZAŁ	ZAŁ			
12017	Żądana odchył.	1, 2, 3	1, 2, 3	WYŁ, 1 ... 20	WYŁ	K		95
12024	Siłownik	1, 2, 3	1, 2, 3	ABV; SIŁOW.	SIŁOW.			91
12030	Limit	1, 2, 3	1, 2, 3	10 ... 110	60	°C		74
12035	Wpływ-powyżej	1, 2, 3	1, 2, 3	-9,9 ... 9,9	-2,0			76
12036	Wpływ-poniżej	1, 2, 3	1, 2, 3	-9,9 ... 9,9	0,0			76
12037	Czas adapt.	1, 2, 3	1, 2, 3	WYŁ, 1 ... 50	25	s		76
12041	Wybieg P CWU	1, 2, 3	1, 2, 3	0 ... 30	0	Min		97
12042	Wybieg P Wybieg P	2, 3	2	0 ... 30	1	Min		97
12044	Max. czas CWU	1, 2, 3	1, 2, 3	WYŁ, 1 ... 100	WYŁ	Min		98
12045	Czas dezakt.CWU	1, 2, 3	1, 2, 3	1 ... 250	60	Min		98
12050	Żądana P	1, 2, 3	1, 2, 3	5 ... 40	20	°C		98
12054	Regulacja T reg.	1, 2, 3	1, 2, 3	WYŁ; ZAŁ	WYŁ			99
12055	Priorytet P cyrk.	1, 2, 3	1, 2, 3	WYŁ; ZAŁ	WYŁ			99
12059	Opóźnienie P ład.	1	1, 3	WYŁ, 0 ... 30	0	Min		100

Instrukcja obsługi ECL Comfort 210/296/310, aplikacja A247/A347

ID	Nazwa parametru	A247.x	A347.x	Zakres nastawy	Nastawa fabryczna	Jednostka	Nastawa własna	
	- -	2, 3	2	WYŁ, 0 ... 30	WYŁ	Min		
12068	Czas adapt.T zas.	3	2	WYŁ, 1... 50	20	s		109
12076	T mróz. cyrk. P	1, 2, 3	1, 2, 3	WYŁ, -10 ... 20	2	°C		100
12093	Tzab. przeciwwzam.	1, 2, 3	1, 2, 3	5 ... 40	10	°C		101
12109	Rodzaj wejścia	1, 2		WYŁ, IM1, IM2, IM3, IM4, EM1, EM2, EM3, EM4, EM5	WYŁ			79
	- -	3	1, 2, 3	EM1; EM2; EM3; EM4; EM5; WYŁ	WYŁ			
12111	Limit	1, 2, 3	1, 2, 3	0.0 ... 999,9	999,9			80
12112	Czas adapt.	1, 2, 3	1, 2, 3	WYŁ, 1 ... 50	WYŁ	s		80
12113	Stała filtrowania	1, 2, 3	1, 2, 3	1 ... 50	10			80
12114	Impuls	1, 2		WYŁ, 1 ... 9999	WYŁ			80
12115	Jednostki	1, 2, 3	1, 2, 3	ml, l/h; l, l/h; ml, m3/h; l, m3/h; Wh, kW; kWh, kW; kWh, MW; MWh, MW; MWh, GW; GWh, GW	ml, l/h			81
12122	Dzień:	1, 2, 3	1, 2, 3	0 ... 127	0			
12123	Czas rozpoczęcia	1, 2, 3	1, 2, 3	0 ... 47	0			
12124	Czas trwania	1, 2, 3	1, 2, 3	10 ... 600	120	Min		
12125	T wymagana	1, 2, 3	1, 2, 3	WYŁ, 10 ... 110	WYŁ	°C		
12141	Wejście ster.zew.	1		WYŁ; S1; S2; S3; S4; S5; S6; S7; S8	WYŁ			101
	- -	2, 3		WYŁ; S1; S2; S3; S4; S5; S6; S7; S8; S9; S10; S11; S12; S13; S14; S15; S16	WYŁ			
	- -		1, 2, 3	WYŁ; S1; S2; S3; S4; S5; S6; S7; S8; S9; S10	WYŁ			
12142	Tryb ste.zew.	1, 2, 3	1, 2, 3	KOMFORT; OSZCZĘD; ZAB. Mróz	KOMFORT			102
12147	Górna odchyłka	1, 2, 3	1, 2, 3	WYŁ, 1 ... 30	WYŁ	K		115
12148	Dolna odchyłka	1, 2, 3	1, 2, 3	WYŁ, 1 ... 30	WYŁ	K		116
12149	Opóźnienie	1, 2, 3	1, 2, 3	1 ... 99	10	Min		116
12150	Temp.wył.alarmu	1, 2, 3	1, 2, 3	10 ... 50	30	°C		117
12152	Max. T ładowania	1, 2, 3	1, 2, 3	10 ... 110	80	°C		109
12174	Ochr. siłownika	1, 2, 3	1, 2, 3	WYŁ, 10 ... 59	WYŁ	Min		91

Instrukcja obsługi ECL Comfort 210/296/310, aplikacja A247/A347

ID	Nazwa parametru	A247.x	A347.x	Zakres nastawy	Nastawa fabryczna	Jednostka	Nastawa własna	
12184	Xp	1, 2, 3	1, 2, 3	5 ... 250	120	K		92
12185	Tn	1, 2, 3	1, 2, 3	1 ... 999	50	s		92
12186	Czas przejścia M	1, 2, 3	1, 2, 3	5 ... 250	60	s		92
12187	Nz	1, 2, 3	1, 2, 3	1 ... 9	3	K		93
12189	Min. czas akt.	1, 2, 3	2	2 ... 50	3			93
	- -		1, 3	2 ... 50	4			
12193	Odchyłka ładow	1, 2, 3	1, 2, 3	1 ... 50	15	K		109
12194	Odchyłka Stop	1, 2, 3	1, 2, 3	-50 ... 50	3	K		110
12195	Odchyłka Start	1, 2, 3	1, 2, 3	-50 ... -1	-3	K		112
12500	Wysłana Twyma.	1, 2, 3	1, 2, 3	WYŁ; ZAŁ	ZAŁ			104

Instrukcja obsługi ECL Comfort 210/296/310, aplikacja A247/A347



Danfoss Poland Sp. z o.o.

z siedzibą w Grodzisku Mazowieckim 05-825 przy ul. Chrzanowskiej 5, zarejestrowana w Sądzie Rejonowym dla m. st. Warszawa w Warszawie,
XIV Wydział Gospodarczy Krajowego Rejestru Sądowego, KRS: 0000018540, NIP: 586-000-58-44, REGON: 190209149, Kapitał Zakładowy 31 922 100 zł
Climate Solutions • danfoss.pl • +48 22 104 00 00 • bok@danfoss.com

Wszelkie informacje, w tym dotyczące wyboru produktu, jego zastosowania lub użycia, konstrukcji, wagi, wymiarów, pojemności lub inne dane techniczne zawarte w instrukcjach obsługi, opisach katalogowych, reklamach itp. oraz udostępnione w formie pisemnej, ustnej, elektronicznej, online lub poprzez pobranie, są traktowane jako informacyjne oraz są wiążące tylko wtedy oraz tylko w takim zakresie, w jakim zostały wyraźnie wskazane w ofercie lub potwierdzeniu zamówienia. Firma Danfoss nie ponosi odpowiedzialności za ewentualne błędy w katalogach, broszurach, filmach oraz innych materiałach.

Firma Danfoss zastrzega sobie prawo do wprowadzania zmian w swoich produktach bez wcześniejszego powiadomienia. Dotyczy to również produktów zamówionych, które nie zostały dostarczone, pod warunkiem, że zmiany te mogą zostać dokonane bez zmiany formy, dopasowania lub funkcji produktu.

Wszystkie znaki towarowe w tym materiale są własnością firmy Danfoss A/S lub spółek grupy Danfoss. Nazwa oraz logo Danfoss są znakami towarowymi firmy Danfoss A/S. Wszelkie prawa zastrzeżone.