

od 4,6  
do 7,6 kW

Pompy ciepła powietrze/woda "Split Inverter" z podgrzewaczem c.w.u.

# Strateo R32

Strateo R32



KOMFORT



Keymark 21HK0001/00 (4 MR),  
21HK0002/00 (6 MR, 8 MR)

- Pompa ciepła powietrze/woda "Split Inverter" składa się z jednostki zewn. AWHPR, modułu wewn. MIC-1C V190 R32 zintegrowanego z podgrzewaczem c.w.u. o pojemności 190 litrów i rami podłączeń hydraulicznych
- Zaprojektowana tak, aby spełniać wszystkie potrzeby nowoczesnego budownictwa
- Strateo R32 jest idealnym produktem spełniającym wymagania WT2021 oraz Programu "Czyste Powietrze"
- Wskaźnik tworzenia efektu cieplarnianego (GWP) dla czynnika R32 jest prawie trzy razy niższy niż dla wypieranego przez niego R410A
- Możliwość zamontowania jednostki wewn. bezp. przy ścianie, w narożniku lub w zabudowie meblowej
- Standardowo dostępna możliwość chłodzenia podłogowego lub za pośrednictwem klimakonwektorów
- Możliwość aktywacji trybu cichego
- Praca do -20°C
- Ograniczenie prądu rozruch. dzięki techn. INVERTER
- Moduł wewnętrzny dla 1 obiegu grzewczego (opcjonalnie dla 2 obiegów) zawiera:
  - intuicyjną konsolę sterowniczą z regulacją pogodową

DIEMATIC Evolution

- skraplacz (płytkowy wymiennik ciepła ze stali nierdz.)
- podgrzewacz elektr. o mocy 3 kW
- pompę obiegową c.o. o współczynniku EEI<0,23
- naczynie wzbiorcze c.o. o pojemności 12 litrów
- manometr elektroniczny, 2 zawory bezpieczeństwa (c.o.+c.w.u.), odpowietrznik automatyczny, regulator przepływu, termostatyczny zawór mieszający, filtr magnetyczny, czujnik temp. zewnętrznej
- czujnik ciśnienia w obiegu czynnika chłodniczego
- Podgrzewacz c.w.u. o poj. 190 litrów, emaliowany z węzłownicą, chroniony antykorozyjnie anodą tytanową
- **Pompa ciepła objęta 5-letnią gwarancją**
- Możliwość podłączenia termostatu SMART TC° i sterowania pracą urządzenia przez Wi-Fi za pomocą smartfona lub tabletu

## WYMIARY JEDNOSTKI ZEWNĘTRZNEJ

1	Powrót 2 obiegu c.o. G 1"
2	Zasilanie 2 obiegu c.o. G 1"
3	Przyłącze układu chłodniczego - ciecz 1/4" stożk.
4	Przyłącze układu chłodniczego - gaz 1/2" stożk.
5	Wypływ c.w.u. 3/4"
6	Wlot wody zimnej 3/4"
7	Zasilanie obiegu c.o. G 1"
8	Powrót obiegu c.o. G 1"
9	Odprowadzenie kondensatu Ø32
10	Uchwyt
11	Przejsięcie kablowe

AWHPR 4 MR / 6 MR / 8 MR

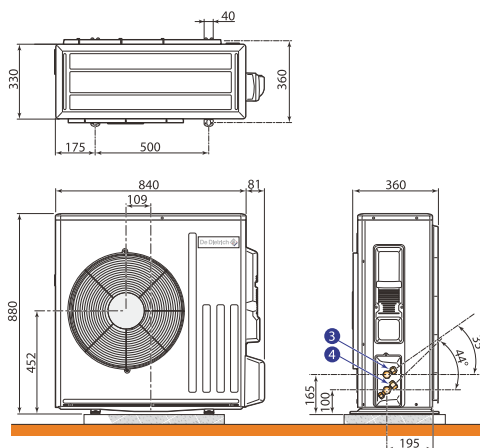

Zaletą produktu

Czynnik chłodniczy R32  
Szybki montaż i cicha praca  
Możliwość zabudowania w szafce

Model	Przyłącze układu chłodniczego	
	gaz	ciecz
4MR		
6 MR	1/2" stożk.	
8 MR		1/4" stożk.

## WYMIARY JEDNOSTKI WEWNĘTRZNEJ

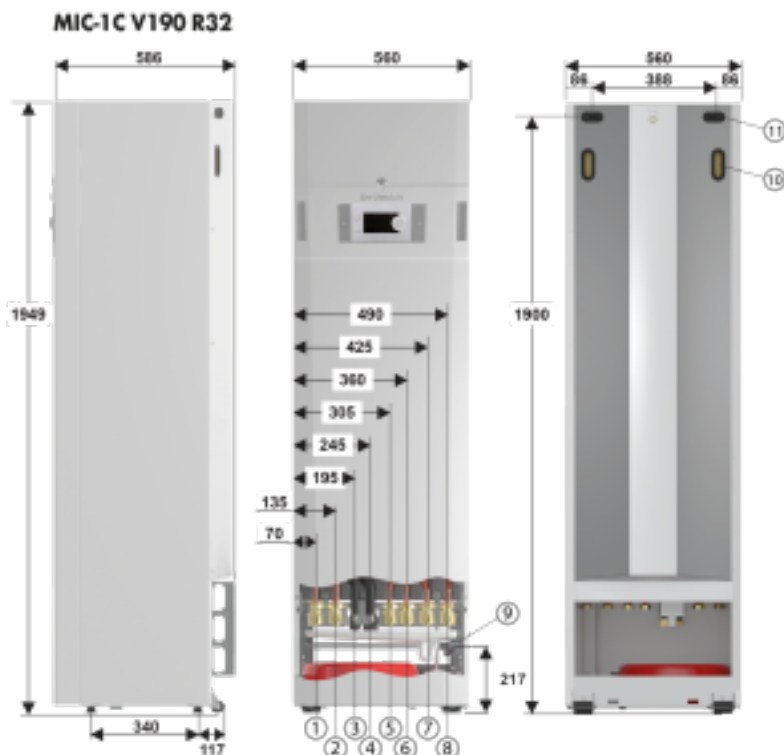

PLYTA PODŁĄCZEŃ  
HYDRAULICZNYCH  
"EASYDRAULIK"

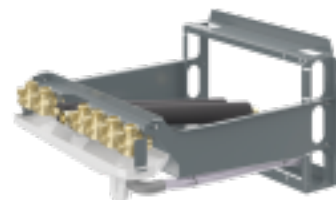

od 4,6  
do 7,6 kW

Pompy ciepła powietrze/woda "Split Inverter" z podgrzewaczem c.w.u.

# Strateo R32

Strateo R32



## DANE TECHNICZNE

Graniczne temp. robocze ogrzewania: woda: +18°C/+25°C (inst. podłogowa) Max. 10 bar/75°C (wer. "E")  
woda: +18°C/+60°C +7°C/+25°C (klimakonwektory) Obieg grzewczy:  
pow. zew.: -20°C/+35°C Powietrze zewn.: +10°C/+46°C Max. 3 bar/75°C (wer. "E")  
W trybie chłodzenia: Obieg c.w.u.:

Model	Strateo R32	4,5 MR	6 MR	8 MR
Klasa energetyczna c.o. (zgodnie z ErP, temp. zasilania 35°C)		A+++	A+++	A+++
Klasa energetyczna c.o. (zgodnie z ErP, temp. zasilania 55°C)		A++	A++	A++
Klasa efektywności energetycznej podgrzewania wody		A+	A+	A+
Sezonowa efektywność energ. ogrzew. pomieszczeń ηs (temp. zasilania 35°C)	%	176	177	176
Sezonowa efektywność energ. ogrzew. pomieszczeń ηs (temp. zasilania 55°C)	%	134	132	125
Efektywność energ. podgrzewania wody użytkowej ηwh	%	139	135	120
Moc cieplna przy +7°C/+35°C	kW	4,60	6,40	7,60
COP grzania przy +7°C/+35°C		5,20	5,00	4,57
Pobór mocy elektrycznej przy +7°C/+35°C	kWe	0,88	1,28	1,66
Moc cieplna przy +2°C/+35°C	kW	3,71	3,74	7,15
COP grzania przy +2°C/+35°C		4,11	3,64	3,71
Pobór mocy elektrycznej przy +2°C/+35°C	kWe	0,90	1,03	1,93
Moc cieplna przy -7°C/+35°C	kW	2,93	4,11	6,13
COP grzania przy -7°C/+35°C		3,11	2,87	3,20
Pobór mocy elektrycznej przy -7°C/+35°C	kWe	0,94	1,43	1,91
Moc chłodnicza przy +35°C/+18°C	kW	6,00	7,00	7,10
COP chłodzenia przy +35°C/+18°C		5,35	4,88	4,88
Pobór mocy elektrycznej przy +35°C/+18°C	kWe	1,12	1,43	1,45
Znamionowy przepływ wody przy ΔT=5 K	m³/h	0,79	1,1	1,31
Dostępna wys. manom. przy przepł. znam. przy ΔT=5 K	mbar	650	550	300
Znamionowy przepływ powietrza	m³/h	2070	2070	2184
Napięcie zasilania zespołu zewn. / Prąd rozruchowy	V/A	230 V~/5	230 V~/5	230 V~/5
Moc akustyczna modułu zew./wew.	dB(A)	58/32	58/34	59/36
Czynnik chłodniczy R32	kg	1,2	1,2	1,2
Ekwiwalent CO <sub>2</sub>	ton	0,81	0,81	0,81
Maks. długość rur bez konieczności dopełniania R32	m	10	10	10
Pojemność podgrzewacza c.w.u.	l	190	190	190
Maks. użyteczna ilość ciepłej wody (Vmax)	l	279	277	278
Czas podgrzewu (th)	h	1h35	1h35	1h25
Pobór mocy w stanie ustabilizowanym (Pes)	W	31,8	35,5	34,9
COP c.w.u. (cykl poboru M/L)		3,0/3,3	2,84/3,2	2,5/2,85
Ciężar netto zespołu zewn./wewn. z podgrzewaczem c.w.u.	kg	54/160	54/160	54/160

Instalacja chłodnicza pomiędzy jednostkami wewnętrzną a zewnętrzną musi być wykonywana przez osoby posiadające odpowiednie uprawnienia do posługiwania się substancjami z grupy F-Gazów.



Certyfikat Keymark: 21HK0001/00 (4 MR), 21HK0002/00 (6 MR, 8 MR).

Urządzenie spełnia wymogi rządowego Programu "Czyste Powietrze".

CENA NETTO		4,5 MR	6 MR	8 MR
	Indeks	7773965	7773966	7773967
	PLN	<b>34 240</b>	<b>35 530</b>	<b>38 790</b>

## WYPOSAŻENIE DODATKOWE OPRÓCZ „REGULACJI”

### Akcesoria

		Pakiet	Indeks	PLN
	Wspornik ścienny do AWHP 4,5-6-8	EH95	100011222	<b>306</b>
	Wspornik ścienny do AWHP 11-16	EH250	100018409	<b>394</b>
	Wspornik podłogowy do AWHP	EH112	100012533	<b>81</b>

od 4,6  
do 7,6 kW

Pompy ciepła powietrze/woda "Split Inverter" z podgrzewaczem c.w.u.









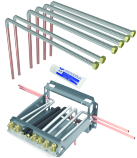

# Strateo R32

Strateo R32



## WYPOSAŻENIE DODATKOWE OPRÓCZ „REGULACJI”

### Akcesoria

		<b>Pakiet</b>	<b>Indeks</b>	<b>PLN</b>
	Anty-wibracyjne podpory montażowe 600 mm	EH879	7694974	<b>640</b>
	<b>Zestaw hydrauliczny drugiego obiegu</b> Zestaw hydrauliczny zawiera zawory podłączeniowe, pompę obiegową, zawór mieszający, filtr magnetyczny oraz czujnik zasilania (AD 199).	EH917	7717436	<b>2 810</b>
	<b>Zestaw do wspomaganie solarnego</b> Zestaw wspomaganie solarnego zawiera pompę recyrkulacyjną, wymiennik płytowy, płytę sterującą z kompletem czujników, zawory przyłączeniowe.	EH919	7717499	<b>2 100</b>
	<b>Zestaw przyłączy hydraulicznych</b> Zestaw przyłączy hydraulicznych zawiera 6 rur ze stali nierdzewnej zintegrowanych z króćcami miedzianymi. Umożliwia szybkie i łatwe podłączenie instalacji do ramy montażowej. Uwaga: podczas montażu zabezpieczyć przed przegrzaniem spoiny pomiędzy częścią miedzianą a ze stali nierdzewnej. Zestaw nie zawiera ramy montażowej.	EH920	7726776	<b>1 640</b>
	Filtr sitowy 400µm + zawór odcinający DN25	EH61	100004417	<b>271</b>
	BTW80 Zasobnik buforowy wiszący 80 litrów		29046	<b>2 050</b>
	BTW120 Zasobnik buforowy wiszący 120 litrów		29047	<b>2 450</b>
	BTW150 Zasobnik buforowy wiszący 150 litrów		29048	<b>2 880</b>
	Grzałka do BTW 3,0 kW 6/4" 400V		609-30-400	<b>1 610</b>
	Grzałka do BTW 4,5 kW 6/4" 400V		609-45-400	<b>1 640</b>
	Grzałka do BTW 6,0 kW 6/4" 400V		609-60-400	<b>1 700</b>
	Grzałka do BTW 9,0 kW 6/4" 400V		609-90-400	<b>1 730</b>
	B 80 T Zasobnik buforowy 80 l	EH85	100008841	<b>2 510</b>
	<b>200 GT Zasobnik buforowy wody grzewczej</b> Zasobnik buforowy wody grzewczej w komplecie z czujnikiem AD250.	ER602	7607396	<b>3 950</b>
	Zestaw podłączeniowy do podgrzewacza 200 GHL/GSHL/GL (ustawiony obok)	ER611	7611489	<b>1 080</b>
	B 150 T Zasobnik buforowy 150 l	EH60	100004415	<b>2 630</b>

od 4,6  
do 7,6 kW

Pompy ciepła powietrze/woda "Split Inverter" z podgrzewaczem c.w.u.



# Strateo R32

Strateo R32



## WYPOSAŻENIE DODATKOWE OPRÓCZ „REGULACJI”

### Akcesoria





		Pakiet	Indeks	PLN
	Zestaw pompy kondensatu	EH860	7687189	<b>820</b>
	Zestaw czujnika kondensacji 0-10 V	HZ64	7622433	<b>2 150</b>
	Zestaw czujnika wilgotności dla trybu chłodzenia	HK27	100019114	<b>1 000</b>

### Przygotowanie c.w.u.

Zintegrowane w jednostce wewnętrznej





## WYPOSAŻENIE DODATKOWE "REGULACJE"

### Dobór wyposażenia dodatkowego zależnie od podłączonych obiegów

Rodzaj obiegu				
	c.w.u.	bezpośredni	mieszczący	bezp. + miesz.
Strateo	fabrycznie	fabrycznie (1)	EH917 + EH916 (1)	EH917 + EH916 (1)

(1) do ewentualnego uzupełnienia o termostat pokojowy: pakiet AD324 (SMART TC) lub AD 140.

### Akcesoria

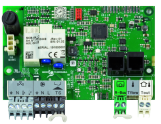
		Pakiet	Indeks	PLN
	<b>SMART TC Termostat pokojowy modułujący przewodowy</b> Termostat zapewnia możliwość połączenia się z domową siecią Wi-Fi i zdalnej kontroli pracy instalacji przy udziale smartfonu lub tabletu z darmową aplikacją w systemie Android lub iOS. Precyzyjna zdalna kontrola temperatury pomieszczenia i c.w.u. Możliwość ustawiania programów ogrzewania i wytwarzania c.w.u. Pomoc ułatwiająca programowanie. Możliwość zaprogramowania danych kontaktowych instalatora. Zawiera wskaźniki zużycia energii na c.w.u. i ogrzewanie. Zdalny dostęp bezpieczeństwa dla instalatora.	AD324	7691375	<b>1 170</b>
	<b>Termostat pokojowy nieprogramowalny przewodowy</b> Ten termostat pokojowy pozwala regulować temperaturę pomieszczenia w zakresie od 6 do 30 °C poprzez oddziaływanie na palnik.	AD140	88017859	<b>98</b>
	Kabel przejściowy do termostatu ogrzewania podłogowego	HA255	7624902	<b>123</b>
	<b>Czujnik dla obiegu z mieszaczem L=2,5 m</b> Czujnik ten jest wymagany przy podłączeniu pierwszego obiegu z zaworem mieszającym.	AD199p	88017017P	<b>171</b>
	Zestaw elektroniczny drugiego obiegu	EH916	7726492	<b>570</b>

od 4,6  
do 7,6 kW

Pompy ciepła powietrze/woda "Split Inverter" z podgrzewaczem c.w.u.

# Strateo R32

Strateo R32



## PRZYKŁAD KONFIGURACJI

Strateo R32 6 MR/E  
— 1 obieg bezpośredni grzejnikowy  
— 1 obieg c.w.u.

ZESTAWIENIE	PAKIET	INDEKS
Strateo R32 6 MR/E Pompa ciepła powietrzna	-	7773966
SMART TC Termostat pokojowy modułujący przewodowy	AD324	7691375
BT220 Zasobnik buforowy 220 litrów	-	29049

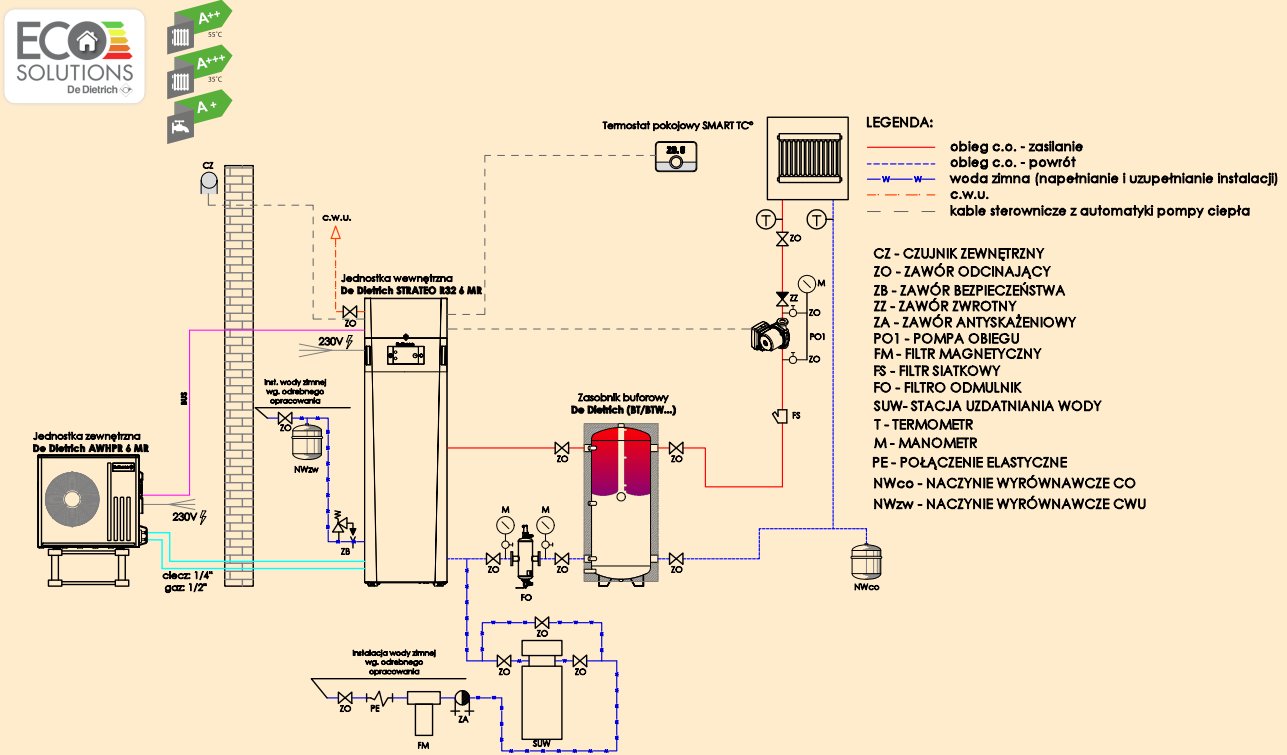

Strateo R32 8 MR/E  
— 1 obieg bezpośredni  
— 1 obieg mieszczący  
— 1 obieg c.w.u.

ZESTAWIENIE	PAKIET	INDEKS
Strateo R32 8 MR/E Pompa ciepła powietrzna	-	7773967
2 x SMART TC Termostat pokojowy modułujący przewodowy	2 x AD324	2 x 7691375
BT220 Zasobnik buforowy 220 litrów	-	29049
Zestaw elektroniczny drugiego obiegu	EH916	7726492
Zestaw hydrauliczny drugiego obiegu	EH917	7717436

